

RUMAH SLAMET RIYADI
KEDIRI

GAMBAR DED ARSITEKTUR

AGUSTUS 2019

NO	DRAWING NO.	DRAWING TITLE	SCALE	PAPER	REMARK
	AR-00	GENERAL INFORMATION			
00	AR-00.00-001	SAMPUL	NTS	A3	✓
01	AR-00.01-001	DAFTAR GAMBAR - 1	NTS	A3	✓
02	AR-00.01-002	DAFTAR GAMBAR - 2	NTS	A3	✓
03	AR-00.02-001	INFORMASI GAMBAR	NTS	A3	✓
04	AR-00.03-001	INFORMASI MATERIAL	NTS	A3	✓
	AR-01	GENERAL DRAWING			
	AR-01.01	DENAH			
05	AR-01.01-001	DENAH LANTAI 1	1 : 200	A3	✓
06	AR-01.01-002	DENAH LANTAI 2	1 : 200	A3	✓
07	AR-01.01-003	DENAH ATAP	1 : 200	A3	✓
	AR-01.02	TAMPAK			
08	AR-01.02-001	TAMPAK DEPAN	1 : 200	A3	✓
09	AR-01.02-002	TAMPAK SAMPING KANAN	1 : 200	A3	✓
10	AR-01.02-003	TAMPAK SAMPING KIRI	1 : 200	A3	✓
11	AR-01.02-004	TAMPAK BELAKANG	1 : 200	A3	✓
	AR-01.03	POTONGAN			
12	AR-01.03-001	POTONGAN 1	1 : 200	A3	✓
13	AR-01.03-002	POTONGAN 2	1 : 200	A3	✓
14	AR-01.03-003	POTONGAN 3	1 : 200	A3	✓
15	AR-01.03-004	POTONGAN 4	1 : 200	A3	✓
16	AR-01.03-005	POTONGAN 5	1 : 200	A3	✓
17	AR-01.03-006	POTONGAN 6	1 : 200	A3	✓
18	AR-01.03-101	POTONGAN PARSIAL 1	1 : 50	A3	✓
19	AR-01.03-102	POTONGAN PARSIAL 2	1 : 50	A3	✓
20	AR-01.03-103A	POTONGAN PARSIAL 3A	1 : 50	A3	✓
21	AR-01.03-103B	POTONGAN PARSIAL 3B	1 : 50	A3	✓
22	AR-01.03-104	POTONGAN PARSIAL 4	1 : 50	A3	✓
23	AR-01.03-105	POTONGAN PARSIAL 5	1 : 50	A3	✓
24	AR-01.03-106	POTONGAN PARSIAL 6	1 : 50	A3	✓

NO	DRAWING NO.	DRAWING TITLE	SCALE	PAPER	REMARK
	AR-01.04	AKSONOMETRI & PERSPEKTIF			
25	AR-01.04-001	AKSONOMETRI 1	1 : 200	A3	✓
26	AR-01.04-002	AKSONOMETRI 2	1 : 200	A3	✓
27	AR-01.04-003	AKSONOMETRI 3	1 : 200	A3	✓
28	AR-01.04-004	AKSONOMETRI 4	1 : 200	A3	✓
29	AR-01.04-101	PERSPEKTIF 1	NTS	A3	✓
30	AR-01.04-102	PERSPEKTIF 2	NTS	A3	✓
31	AR-01.04-103	PERSPEKTIF 3	NTS	A3	✓
32	AR-01.04-104	PERSPEKTIF 4	NTS	A3	✓
	AR-02	DETAIL DRAWING			
	AR-02.01	POLA LANTAI			
33	AR-02.01-001	DENAH POLA LANTAI - LANTAI 1	1 : 200	A3	✓
34	AR-02.01-002	DENAH POLA LANTAI - LANTAI 2	1 : 200	A3	✓
35	AR-02.01-003	DENAH POLA LANTAI - ATAP	1 : 200	A3	✓
36	AR-02.01-101	DETAIL LANTAI - A, B	1 : 10	A3	✓
37	AR-02.01-102	DETAIL LANTAI - C, D, E	1 : 10	A3	✓
38	AR-02.01-103	DETAIL LANTAI - F, G, H	1 : 10	A3	✓
39	AR-02.01-103	DETAIL LANTAI - I	1 : 20	A3	✓
40	AR-02.01-103	DETAIL LANTAI - J, K	1 : 10	A3	✓
	AR-02.02	MATERIAL DINDING			
41	AR-02.02-001	DENAH MATERIAL DINDING - LANTAI 1	1 : 200	A3	✓
42	AR-02.02-002	DENAH MATERIAL DINDING - LANTAI 2	1 : 200	A3	✓
43	AR-02.02-003	DENAH MATERIAL DINDING - ATAP	1 : 200	A3	✓
44	AR-02.02-101	DETAIL TIPIKAL DINDING - A, B	1 : 10	A3	✓
45	AR-02.02-102	DETAIL TIPIKAL DINDING - D	1 : 20	A3	✓
	AR-02.03	PLAFON			
46	AR-02.03-001	DENAH PLAFON - LANTAI 1	1 : 200	A3	✓
47	AR-02.03-002	DENAH PLAFON - LANTAI 2	1 : 200	A3	✓

Proyek

Rumah JI Slamet Riyadi Kota Kediri

Keterangan

Pemberi Tugas

Kel. Abdullah Abu Bakar

Perencana Arsitektur

studioterars **architects**

Perencana Struktur

Perencana ME

Konsultan QS

Kontraktor

R E V I S I

NO	URAIAN	TANGGAL
01.		
02.		
03.		
04.		
05.		
06.		
07.		

Digambar	Diperiksa	Ditetujui
Sign	Sign	Sign Sony Restu Wibowo

HAK CIPTA
DILAKUKAN MENIRU ATAU MEMPRODUKSI GAMBAR INI BAIK DALAM BENTUK APAPUN
REKAMING DENGAN PERSETUJUAN TERTULIS DARI ARSITEK/ENGINEERS.
COPYRIGHT
NO PART OF THIS DOCUMENT MAY BE REPRODUCED, TRANSMITTED, OR RECORDED IN
ANY FORM OR OTHERWISE WITHOUT PRIOR WRITTEN PERMISSION OF THE
ARCHITECT/ENGINEERS.

Nama Gambar

DAFTAR GAMBAR
1

Skala : NTS A3

Nomor Gambar : AR-00.01-001	Status DESIGN DEVELOPMENT Tanggal 20190817
--------------------------------	---

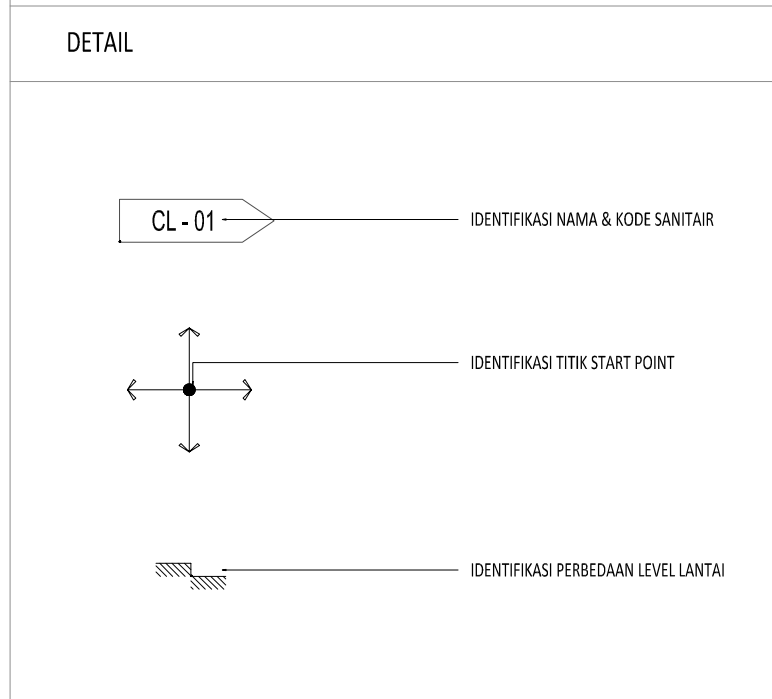
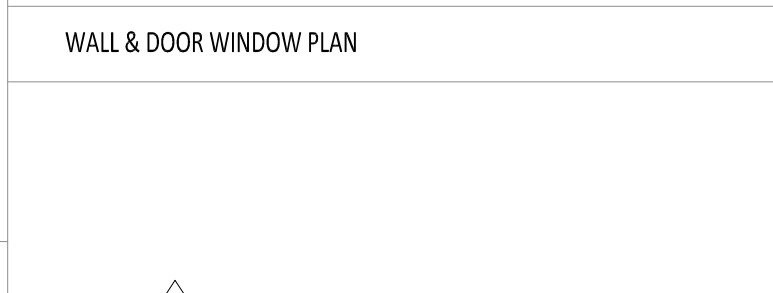
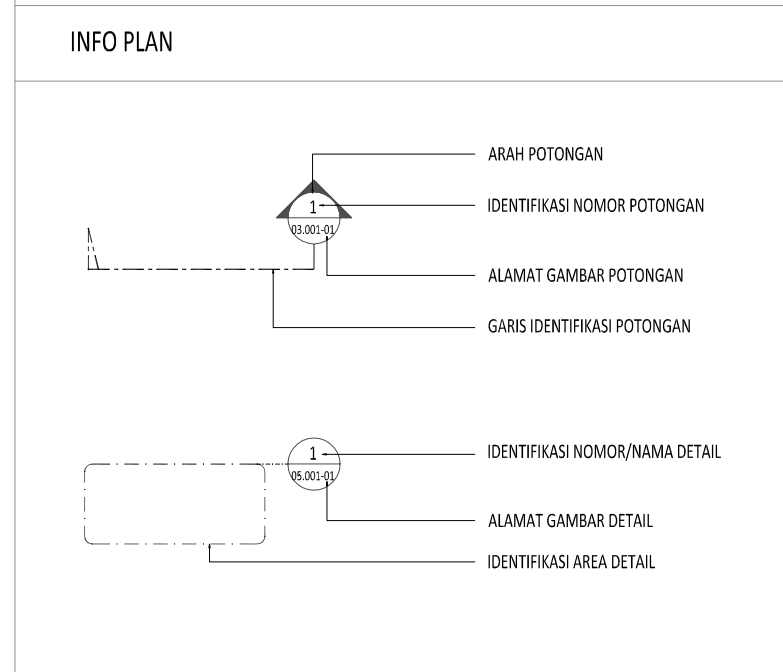
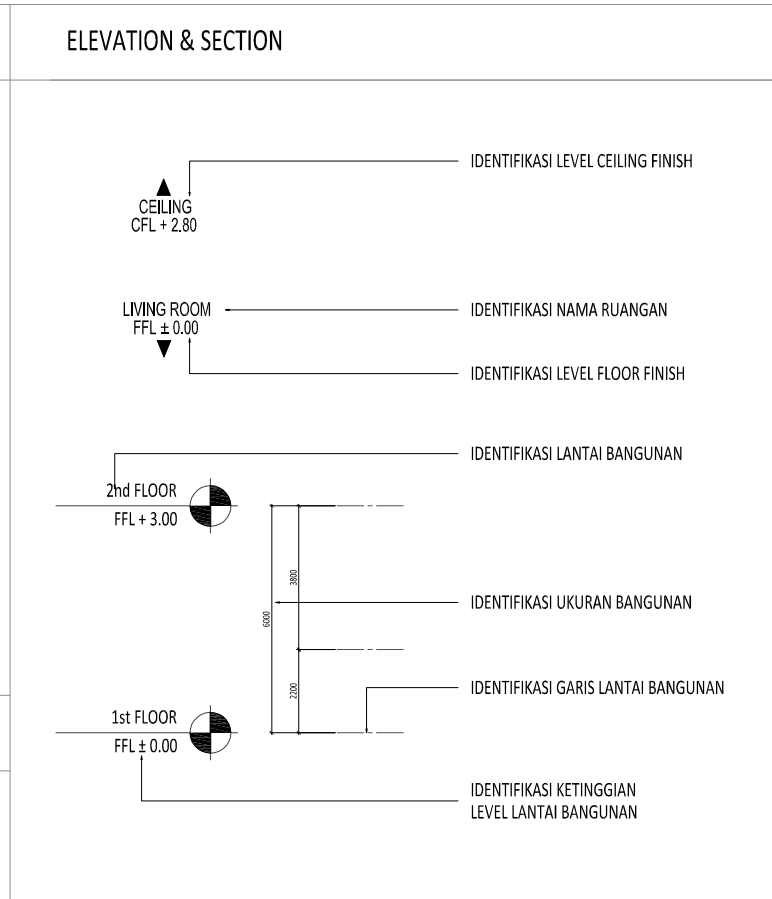
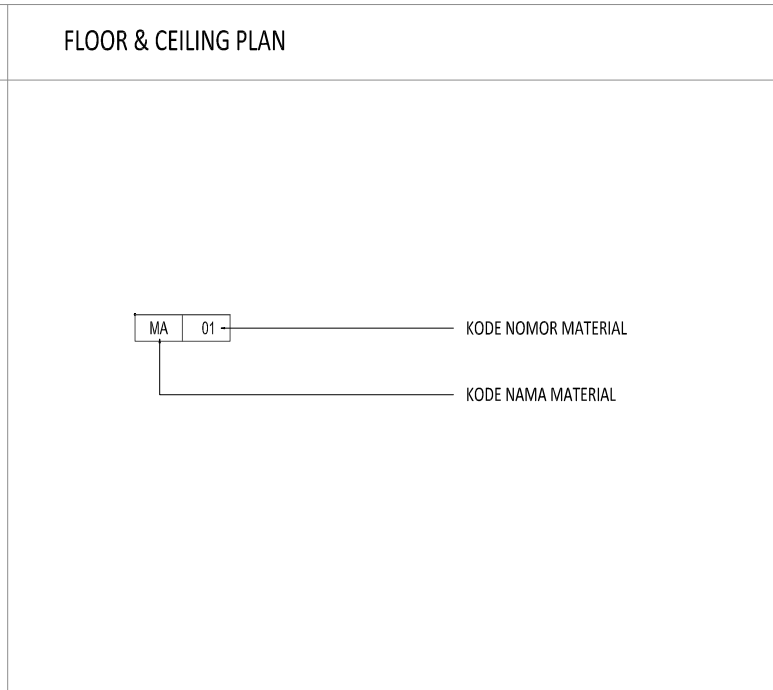
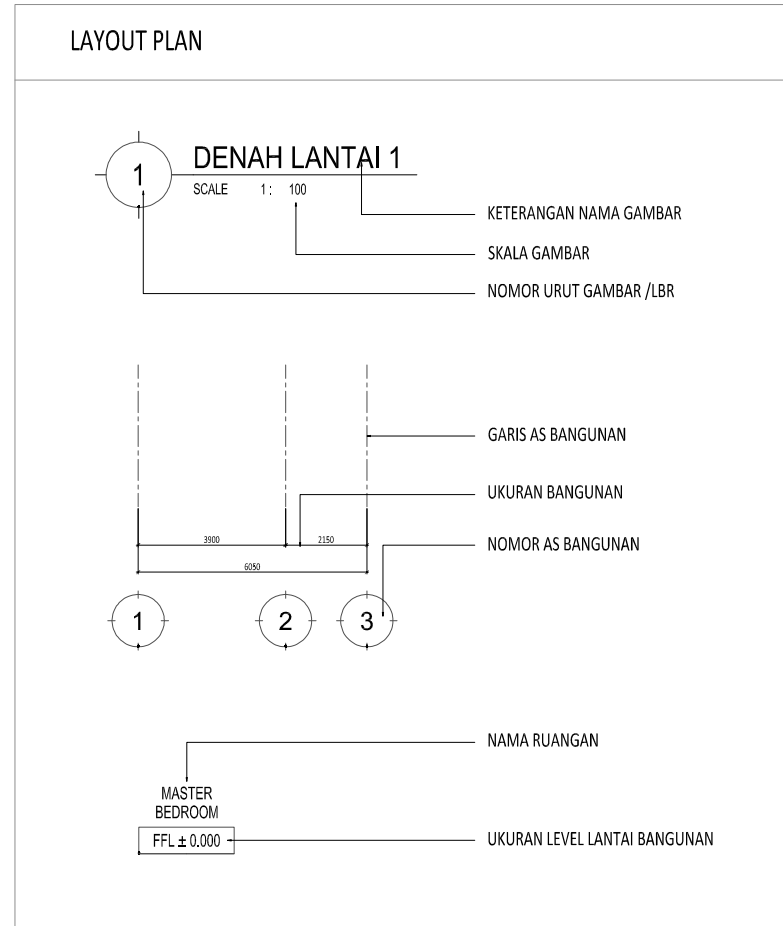

Pemberi Tugas

Kel. Abdullah Abu Bakar

Perencana Arsitektur

studioteras architects

Perencana Struktur

Perencana ME

Konsultan QS

Kontraktor

REVISI

NO	URAIAN	TANGGAL
01.		
02.		
03.		
04.		
05.		
06.		
07.		

Digambar	Diperiksa	Disetujui
Sign	Sign	Sign

HAK Cipta
DILARANG MENIRU ATAU MEMPRODUKSI GAMBAR INI BAKI DALAM BENTUK APAPUN
KECUALI DENGAN PERSETUJUAN TERTULIS DARI ARSITEK/ENGINEERS.
COPYRIGHT
NO PART OF THIS DOCUMENT MAY BE REPRODUCED, TRANSMITTED, OR RECORDED IN
ANY FORM OR OTHERWISE WITHOUT PRIOR WRITTEN PERMISSION OF THE
ARCHITECT/ENGINEERS.

Nama Gambar

INFORMASI GAMBAR

Skala :	NTS	A3
Nomor Gambar :	AR-00.02-001	Status DESIGN DEVELOPMENT
		Tanggal 20190817

Proyek

**Rumah
JI Slamet Riyadi
Kota Kediri**

Keterangan

LANTAI	DINDING	PLAFON	SANITARY
FF 01-A : ANDESIT HONED 600X600 MM	WF-1 : BATA EXPOSED	CF 01 : GYPSUMBOARD 9MM FIN. CAT PUTIH	CL - 01 : CLOSET DUDUK
FF 01-B : ANDESIT BAKAR 600X600 MM	WF-2 : SKIM COAT EX. MU	CF 02 : BETON EXPOSE COATING DOFF	CL - 02 : CLOSET JONGKOK
FF 02 : HOMOGENOUS TILE 600X600 MM	WF-3 : KAYU JATI FIN. VERNISH DOFF	CF 03 : LAMBRISERING KAYU JATI	LV - 01 : LAVATORY
FF 03 : COBBLE STONE 100X100 MM	WF-4 : ACI KAMPOT		FD - 01 : FLOOR DRAIN
FF 04 : DEK KAYU ULIN (SUPPLY BY OWNER)	WF-5 : ANDESIT HONED 600X600 MM		FC - 01 : FOU CET
FF 05 : CAT HITAM (CEK SPESIALIS IKAN KOI)	WF-6 : KERAMIK ABU-ABU 200X200 MM EX. ROMAN		SH - 01 : SHOWER HEAD
FF 06 : KERAMIK ABU-ABU 300X300 MM EX. ROMAN			BT - 01 : BATHTUB
FF 07 : KERAMIK ABU-ABU 200X200 MM EX. ROMAN			
GF 01 : RUMPUT JEPANG			
GF 02 : KORAL TABUR Ø 2-3 CM			
RF 01 : GENTENG BITUMEN			

Pemberi Tugas

Kel. Abdullah Abu Bakar

Perencana Arsitektur

studioterars **architects**

Perencana Struktur

Perencana ME

Konsultan QS

Kontraktor

REVISI

NO	URAIAN	TANGGAL
01.		
02.		
03.		
04.		
05.		
06.		
07.		

Digambar	Diperiksa	Ditetujui
		Sony Restu Wibowo
Sign	Sign	Sign

HAK CIPTA
DILARANG MENIRU ATAU MEMPRODUKSI GAMBAR INI BAKI DALAM BENTUK APAPUN
KECUALI DENGAN PERSETUJUAN TERTULIS DARI ARSITEK/ENGINEERS.
COPYRIGHT
NO PART OF THIS DOCUMENT MAY BE REPRODUCED, TRANSMITTED, OR RECORDED IN
ANY FORM OR OTHERWISE WITHOUT PRIOR WRITTEN PERMISSION OF THE
ARCHITECT/ENGINEERS.

Nama Gambar

**INFORMASI
MATERIAL**

Skala : NTS A3

Nomor Gambar : AR-00.03-001

Status
DESIGN DEVELOPMENT

Tanggal
20190817

Proyek

Rumah JI Slamet Riyadi Kota Kediri

Keterangan

Pemberi Tugas

Kel. Abdullah Abu Bakar

Perencana Arsitektur

studioteras architects

Perencana Struktur

Perencana ME

Konsultan QS

Kontraktor

REVISI

NO	URAIAN	TANGGAL
01.		
02.		
03.		
04.		
05.		
06.		
07.		

Digambar	Diperiksa	Dijetujui
Sign	Sign	Sign

HAK Cipta
DIBANGUN MENIRU ATAU MEMPRODUKSI GAMBAR INI BAIK DALAM BENTUK APAPUN
REKUIZIT DENGAN PERSETUJUAN TERTULIS DARI ARSITEK/ENGINEERS.
COPYRIGHT
NO PART OF THIS DOCUMENT MAY BE REPRODUCED, TRANSMITTED, OR RECORDED IN
ANY FORM OR OTHERWISE WITHOUT PRIOR WRITTEN PERMISSION OF THE
ARCHITECT/ENGINEERS.

Nama Gambar
**DENAH
LANTAI 1**

Skala :	1 : 200	A3
Nomor Gambar :	AR-01.01-001	Status DESIGN DEVELOPMENT
		Tanggal 20190817

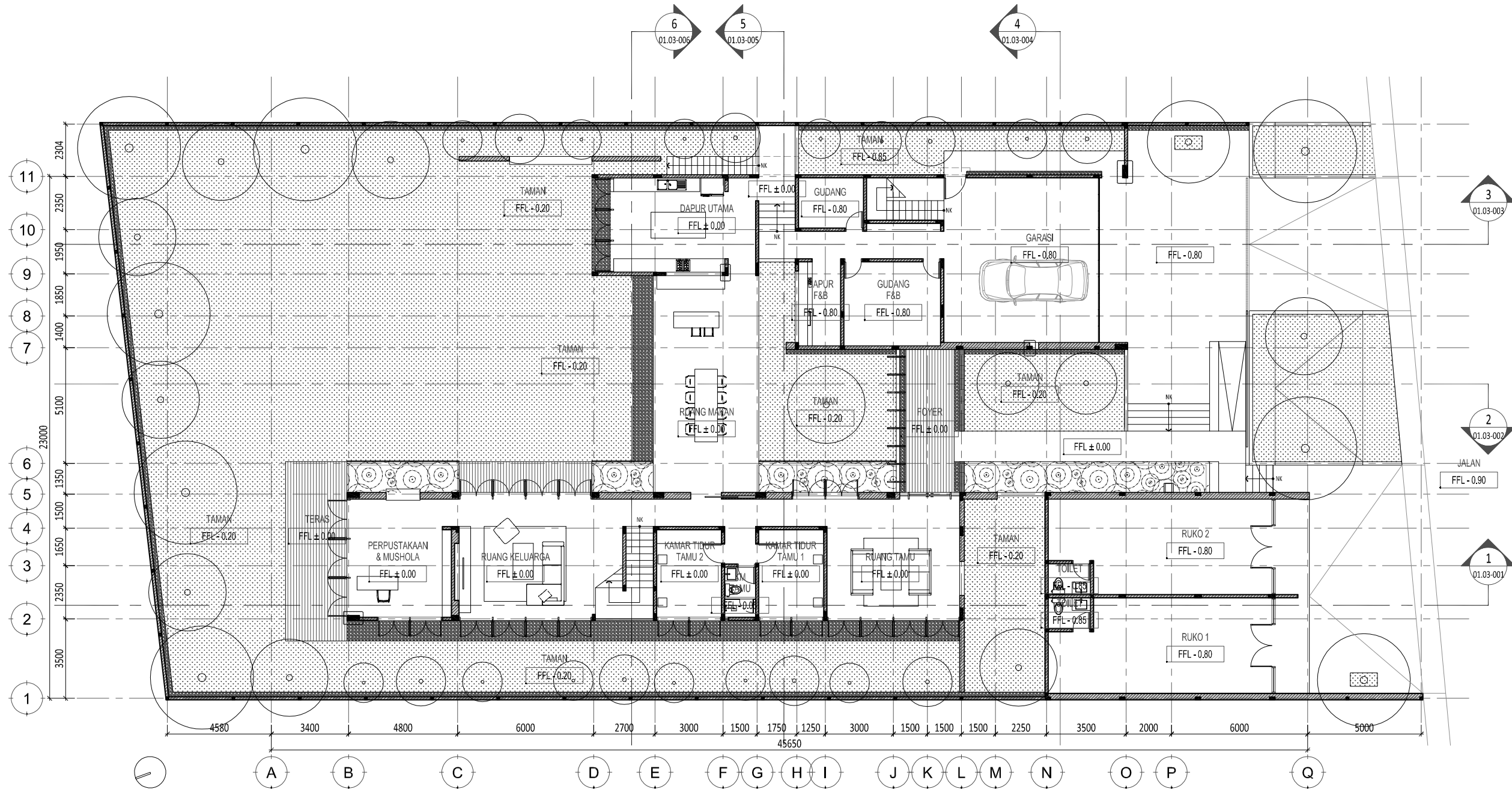

1 DENAH LANTAI 1
SCALE 1 : 200 (A3)

Proyek

Rumah JI Slamet Riyadi Kota Kediri

Keterangan

Pemberi Tugas

Kel. Abdullah Abu Bakar

Perencana Arsitektur

studioterars architects

Perencana Struktur

Perencana ME

Konsultan QS

Kontraktor

REVISI

NO	URAIAN	TANGGAL
01.		
02.		
03.		
04.		
05.		
06.		
07.		

Digambar	Diperiksa	Ditetujui
Sign	Sign	Sign

HAK CIPTA
DIBANGUN MENIRU ATAU MEMPRODUKSI GAMBAR INI BAIK DALAM BENTUK APAPUN
REKUIZIT DENGAN PERSETUJUAN TERTULIS DARI ARSITEK/ENGINEERS.
COPYRIGHT
NO PART OF THIS DOCUMENT MAY BE REPRODUCED, TRANSMITTED, OR RECORDED IN
ANY FORM OR OTHERWISE WITHOUT PRIOR WRITTEN PERMISSION OF THE
ARCHITECT/ENGINEERS.

Nama Gambar
DENAH LANTAI 2

Skala :	1 : 200	A3
Nomor Gambar :	AR-01.01-002	Status DESIGN DEVELOPMENT
		Tanggal 20190817



1 DENAH LANTAI 2
SCALE 1 : 200 (A3)

Keterangan

Pemberi Tugas
 Kel. Abdullah Abu Bakar

Perencana Arsitektur
 studioteras architects

Perencana Struktur

Perencana ME

Konsultan QS

Kontraktor

REVISI		
NO	URAIAN	TANGGAL
01.		
02.		
03.		
04.		
05.		
06.		
07.		

Digambar	Diperiksa	Disetujui
Sign	Sign	Sign Sony Restu Wibowo

HAK CIPTA
 DILARANG MENIRU ATAU MEMPRODUKSI GAMBAR INI BAIK DALAM BENTUK APAPUN
 SECARA LANGSUNG ATAU TIDAK LANGSUNG TANPA PERSETUJUAN TERTULIS DARI ARSITEK/ENGINEERS.
 COPYRIGHT
 NO PART OF THIS DOCUMENT MAY BE REPRODUCED, TRANSMITTED, OR RECORDED IN
 ANY FORM OR OTHERWISE WITHOUT PRIOR WRITTEN PERMISSION OF THE
 ARCHITECT/ENGINEERS.

Nama Gambar
**DENAH
 ATAP**

Skala : 1 : 200	A3
Nomor Gambar : AR-01.01-003	Status DESIGN DEVELOPMENT Tanggal 20190817

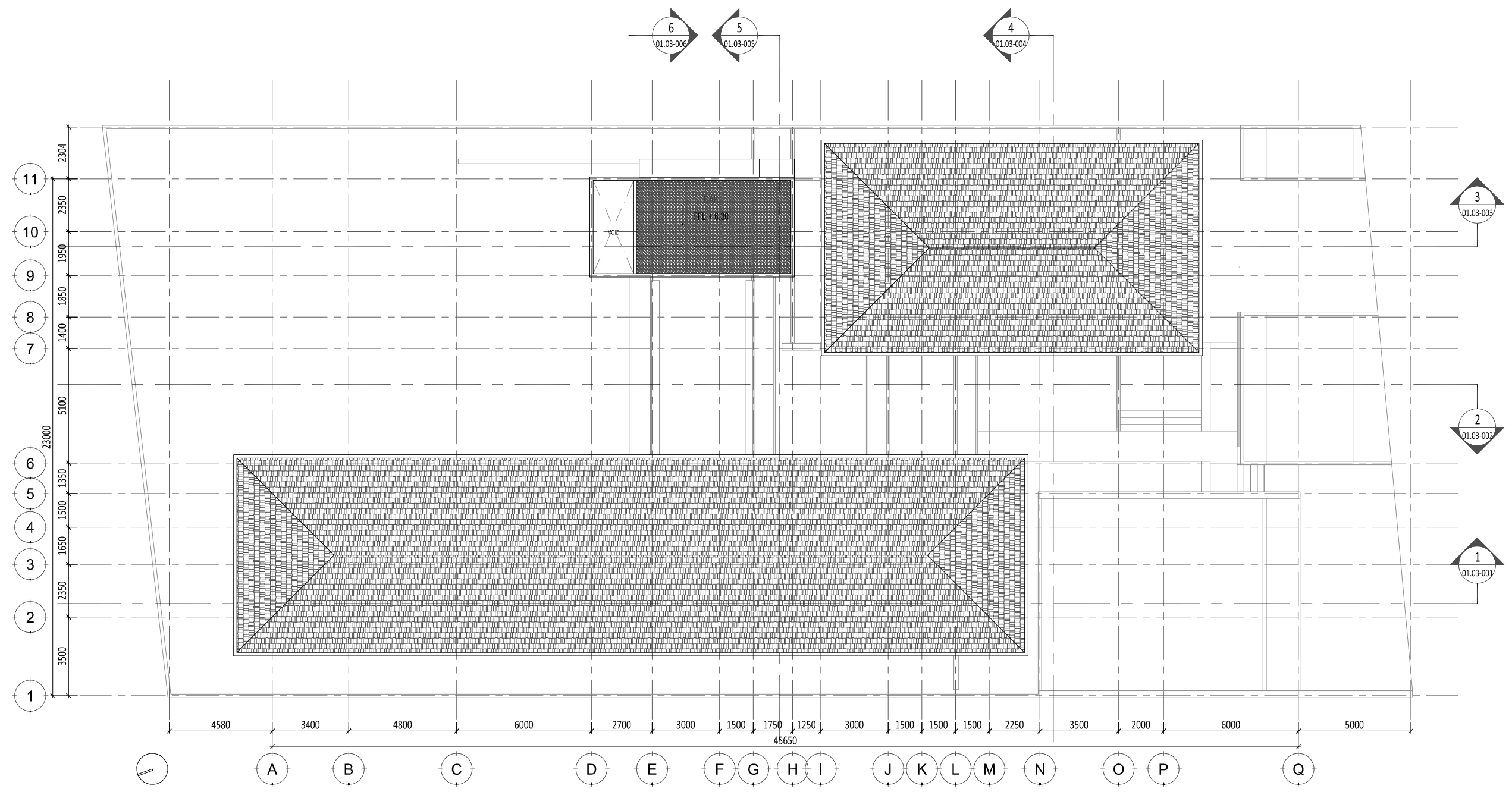

1
DENAH ATAP
 SCALE 1 : 200 (A3)

Proyek

Rumah JI Slamet Riyadi Kota Kediri

Keterangan

Pemberi Tugas

Kel. Abdullah Abu Bakar

Perencana Arsitektur

studioteras architects

Perencana Struktur

Perencana ME

Konsultan QS

Kontraktor

REVISI

NO	URAIAN	TANGGAL
01.		
02.		
03.		
04.		
05.		
06.		
07.		

Digambar	Diperiksa	Dipersetujui
		Sony Restu Wibowo
Sign	Sign	Sign

HAK CIPTA
DILARANG MENIRU ATAU MEMPRODUKSI GAMBAR INI BAKI DALAM BENTUK APAPUN
KECUALI DENGAN PERSETUJUAN TERTULIS DARI ARSITEK/ENGINEERS.
COPYRIGHT
NO PART OF THIS DOCUMENT MAY BE REPRODUCED, TRANSMITTED, OR RECORDED IN
ANY FORM OR OTHERWISE WITHOUT PRIOR WRITTEN PERMISSION OF THE
ARCHITECT/ENGINEERS.

Nama Gambar

TAMPAK
DEPAN

Skala : 1 : 200 A3

Nomor Gambar : AR-01.02-001	Status DESIGN DEVELOPMENT Tanggal 20190817
--------------------------------	---

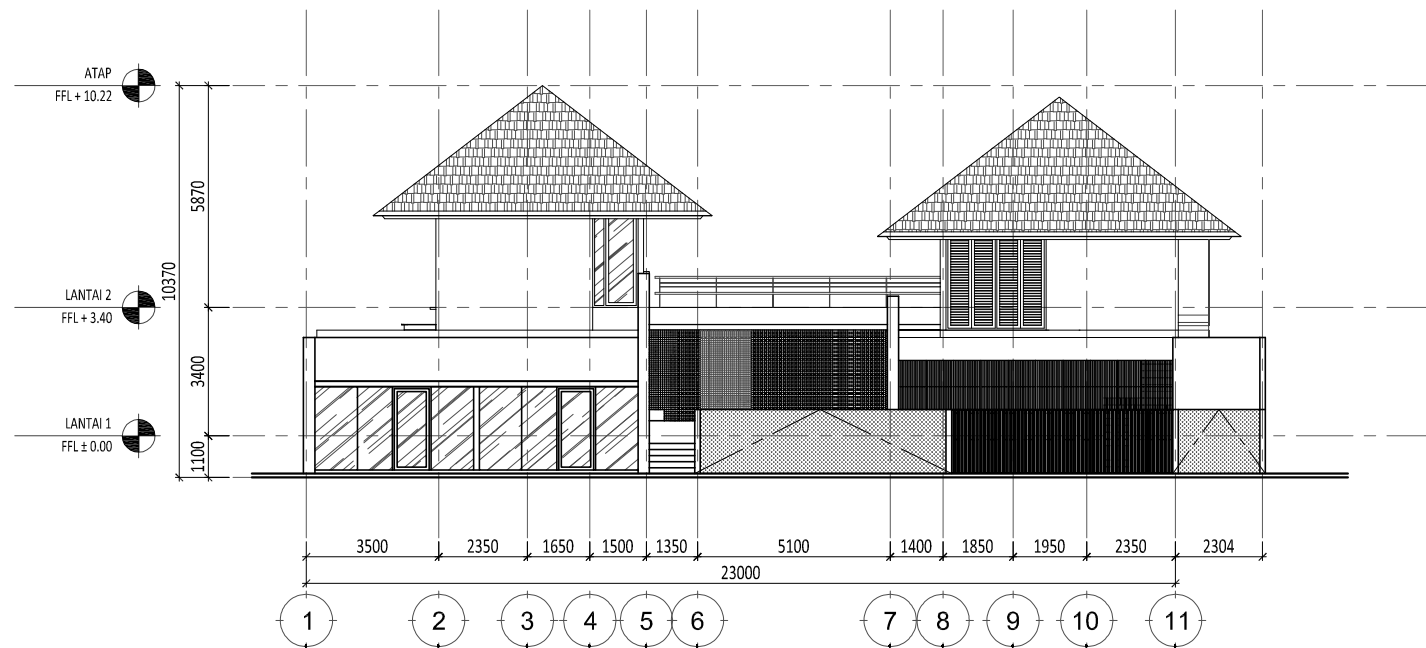

1 TAMPAK DEPAN
SCALE 1 : 200 (A3)

Proyek

Rumah JI Slamet Riyadi Kota Kediri

Keterangan

Pemberi Tugas

Kel. Abdullah Abu Bakar

Perencana Arsitektur

studioteras architects

Perencana Struktur

Perencana ME

Konsultan QS

Kontraktor

REVISI

NO	URAIAN	TANGGAL
01.		
02.		
03.		
04.		
05.		
06.		
07.		

Digambar	Diperiksa	Dipersetujui
		Sony Restu Wibowo
Sign	Sign	Sign

HAK CIPTA
DILARANG MENIRU ATAU MEMPRODUKSI GAMBAR INI BAKI DALAM BENTUK APAPUN
KECUALI DENGAN PERSETUJUAN TERTULIS DARI ARSITEK/ENGINEERS.
COPYRIGHT
NO PART OF THIS DOCUMENT MAY BE REPRODUCED, TRANSMITTED, OR RECORDED IN
ANY FORM OR OTHERWISE WITHOUT PRIOR WRITTEN PERMISSION OF THE
ARCHITECT/ENGINEERS.

Nama Gambar

TAMPAK
SAMPING KANAN

Skala : 1 : 200 A3

Nomor Gambar : AR-01.02-002
Status : DESIGN DEVELOPMENT
Tanggal : 20190817

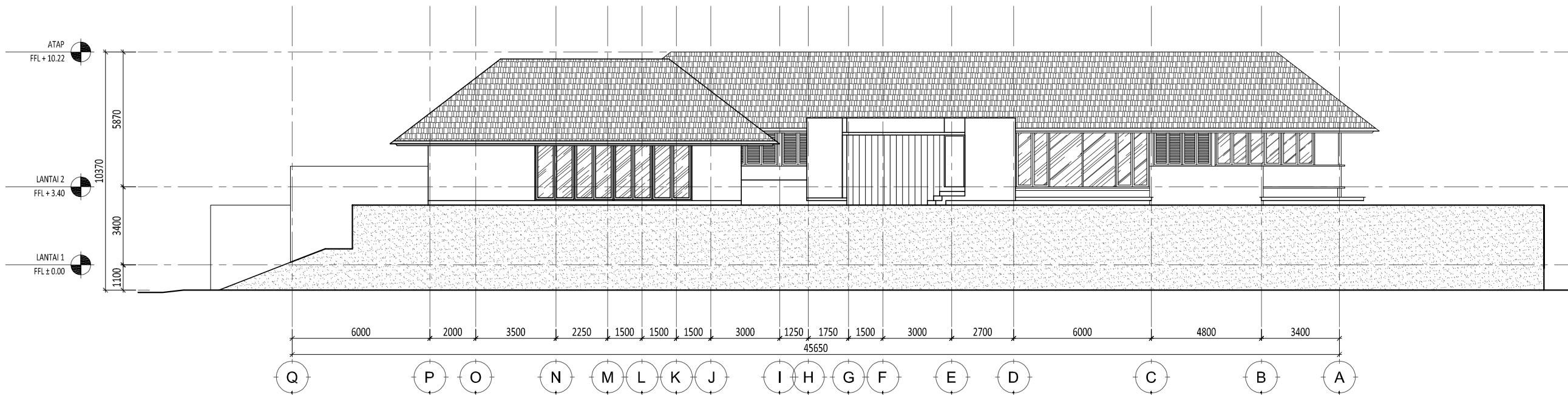

1 TAMPAK SAMPING KANAN
SCALE 1 : 200 (A3)

Proyek

Rumah JI Slamet Riyadi Kota Kediri

Keterangan

Pemberi Tugas

Kel. Abdullah Abu Bakar

Perencana Arsitektur

studioteras architects

Perencana Struktur

Perencana ME

Konsultan QS

Kontraktor

REVISI

NO	URAIAN	TANGGAL
01.		
02.		
03.		
04.		
05.		
06.		
07.		

Digambar	Diperiksa	Dipersetujui
		Sony Restu Wibowo
Sign	Sign	Sign

HAK CIPTA
DILAKUKAN MENIRU ATAU MEMPRODUKSI GAMBAR INI BAIK DALAM BENTUK APAPUN
REKUIZIT DENGAN PERSETUJUAN TERTULIS DARI ARSITEK/ENGINEERS.
COPYRIGHT
NO PART OF THIS DOCUMENT MAY BE REPRODUCED, TRANSMITTED, OR RECORDED IN
ANY FORM OR OTHERWISE WITHOUT PRIOR WRITTEN PERMISSION OF THE
ARCHITECT/ENGINEERS.

Nama Gambar

TAMPAK
SAMPING KIRI

Skala : 1 : 200 A3

Nomor Gambar : AR-01.02-003
Status : DESIGN DEVELOPMENT
Tanggal : 20190817

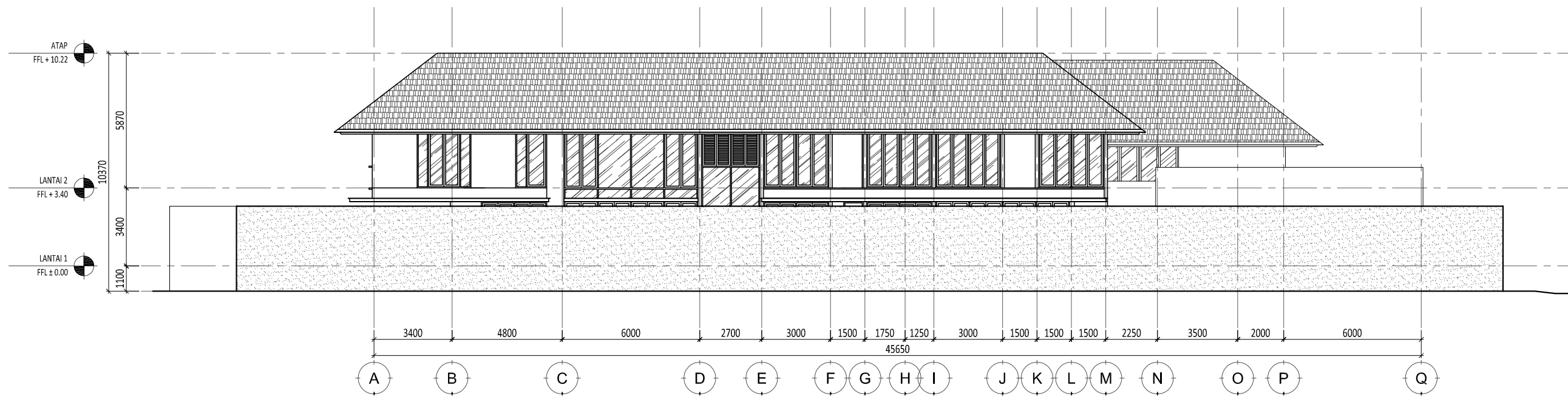

1 TAMPAK SAMPING KIRI
SCALE 1 : 200 (A3)

Proyek

Rumah JI Slamet Riyadi Kota Kediri

Keterangan

Pemberi Tugas

Kel. Abdullah Abu Bakar

Perencana Arsitektur

studioterar architects

Perencana Struktur

Perencana ME

Konsultan QS

Kontraktor

REVISI

NO	URAIAN	TANGGAL
01.		
02.		
03.		
04.		
05.		
06.		
07.		

Digambar	Diperiksa	Dipersetujui
		Sony Restu Wibowo
Sign	Sign	Sign

HAK CIPTA
DILAKUKAN MENIRU ATAU MEMPRODUKSI GAMBAR INI BAIK DALAM BENTUK APAPUN
KECUALI DENGAN PERSETUJUAN TERTULIS DARI ARSITEK/ENGINEERS.
COPYRIGHT
NO PART OF THIS DOCUMENT MAY BE REPRODUCED, TRANSMITTED, OR RECORDED IN
ANY FORM OR OTHERWISE WITHOUT PRIOR WRITTEN PERMISSION OF THE
ARCHITECT/ENGINEERS.

Nama Gambar

TAMPAK
BELAKANG

Skala : 1 : 200 A3

Nomor Gambar : AR-01.02-004
Status : DESIGN DEVELOPMENT
Tanggal : 20190817

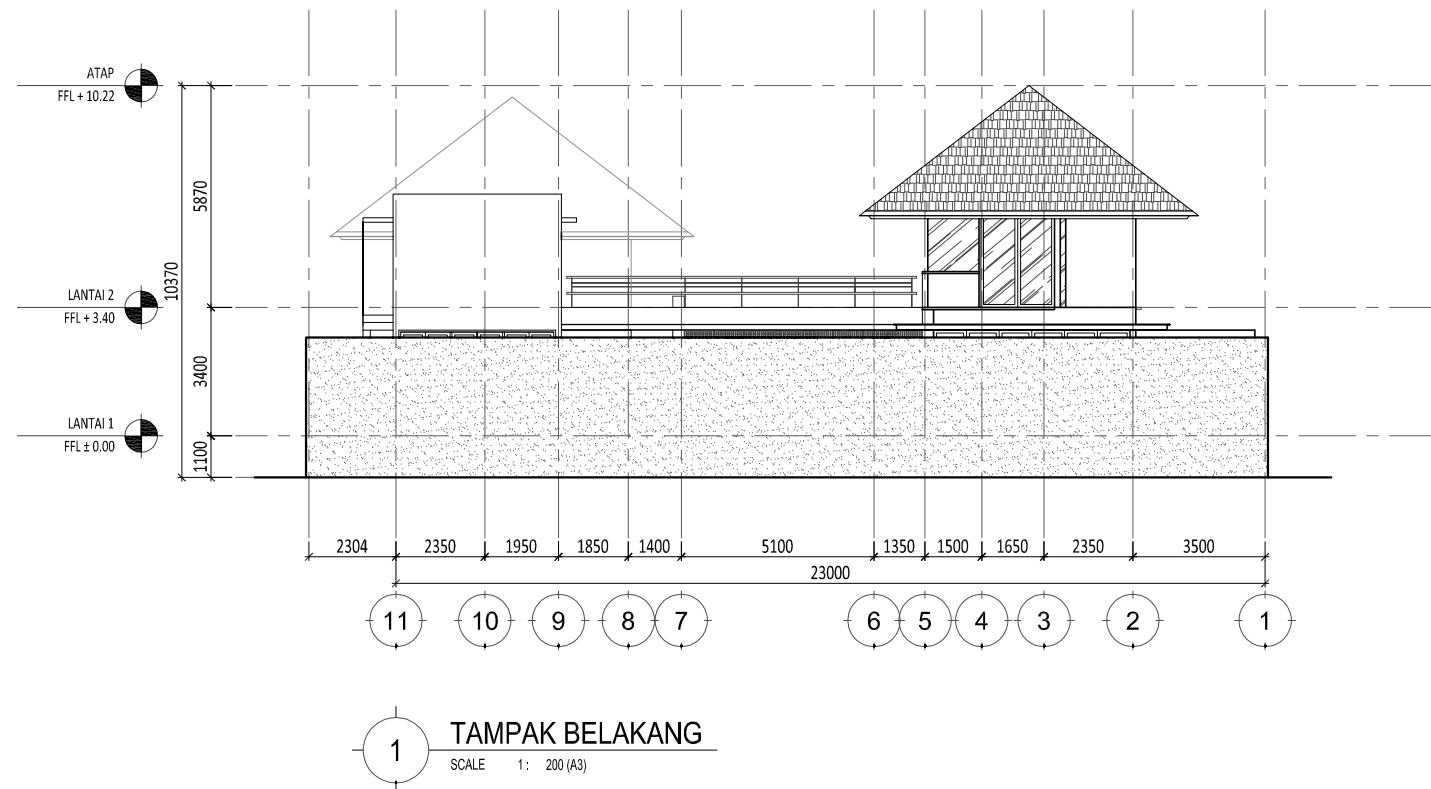

Proyek

Rumah JI Slamet Riyadi Kota Kediri

Keterangan

Pemberi Tugas

Kel. Abdullah Abu Bakar

Perencana Arsitektur

studioterars architects

Perencana Struktur

Perencana ME

Konsultan QS

Kontraktor

REVISI

NO	URAIAN	TANGGAL
01.		
02.		
03.		
04.		
05.		
06.		
07.		

Digambar	Diperiksa	Dipersetujui
		Sony Restu Wibowo
Sign	Sign	Sign

HAK Cipta
DIRAWANG MENIRU ATAU MEMPRODUKSI GAMBAR INI BAIK DALAM BENTUK APAPUN
REKUIZIT DENGAN PERSETUJUAN TERTULIS DARI ARSITEK/ENGINEERS.
COPYRIGHT
NO PART OF THIS DOCUMENT MAY BE REPRODUCED, TRANSMITTED, OR RECORDED IN
ANY FORM OR OTHERWISE WITHOUT PRIOR WRITTEN PERMISSION OF THE
ARCHITECT/ENGINEERS.

Nama Gambar
**POTONGAN
1**

Skala : 1 : 200 A3

Nomor Gambar : AR-01.03-001
Status : DESIGN DEVELOPMENT
Tanggal : 20190817

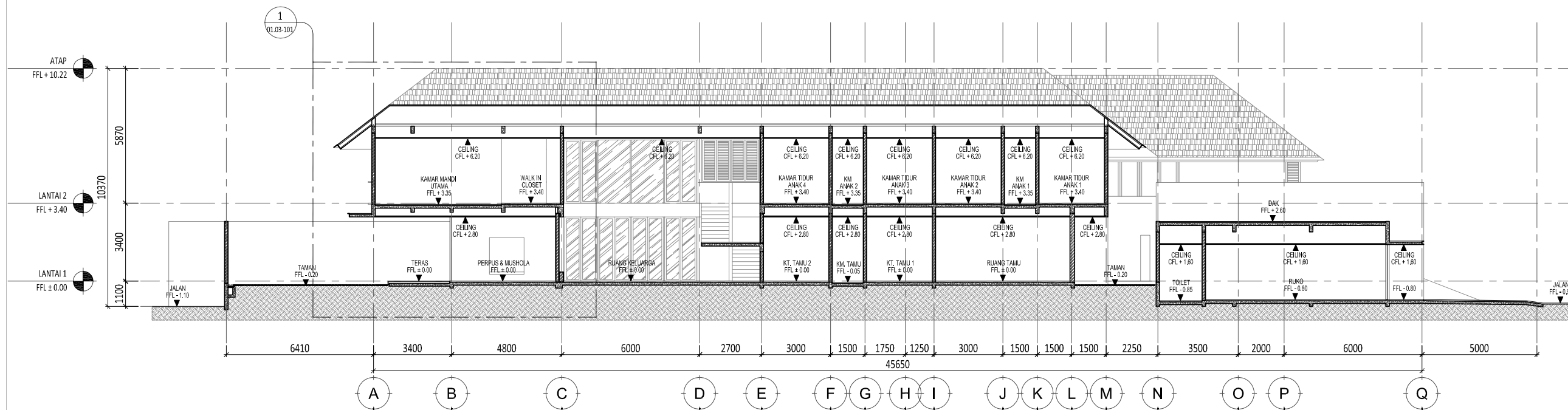

1 POTONGAN 1
SCALE 1 : 200 (A3)

Proyek

Rumah JI Slamet Riyadi Kota Kediri

Keterangan

Pemberi Tugas

Kel. Abdullah Abu Bakar

Perencana Arsitektur

studioteras architects

Perencana Struktur

Perencana ME

Konsultan QS

Kontraktor

REVISI

NO	URAIAN	TANGGAL
01.		
02.		
03.		
04.		
05.		
06.		
07.		

Digambar	Diperiksa	Ditetujui
		Sony Restu Wibowo
Sign	Sign	Sign

HAK Cipta
DILANGGAP MENURU ATAU MEMPRODUKSI GAMBAR INI BAIK DALAM BENTUK APAPUN
REKUIJAL DENGAN PERSETUJUAN TERTULIS DARI ARSITEK/ENGINEERS.
COPYRIGHT
NO PART OF THIS DOCUMENT MAY BE REPRODUCED, TRANSMITTED, OR RECORDED IN
ANY FORM OR OTHERWISE WITHOUT PRIOR WRITTEN PERMISSION OF THE
ARCHITECT/ENGINEERS.

Nama Gambar
**POTONGAN
2**

Skala : 1 : 200 A3

Nomor Gambar : AR-01.03-002
Status
DESIGN DEVELOPMENT
Tanggal
20190817

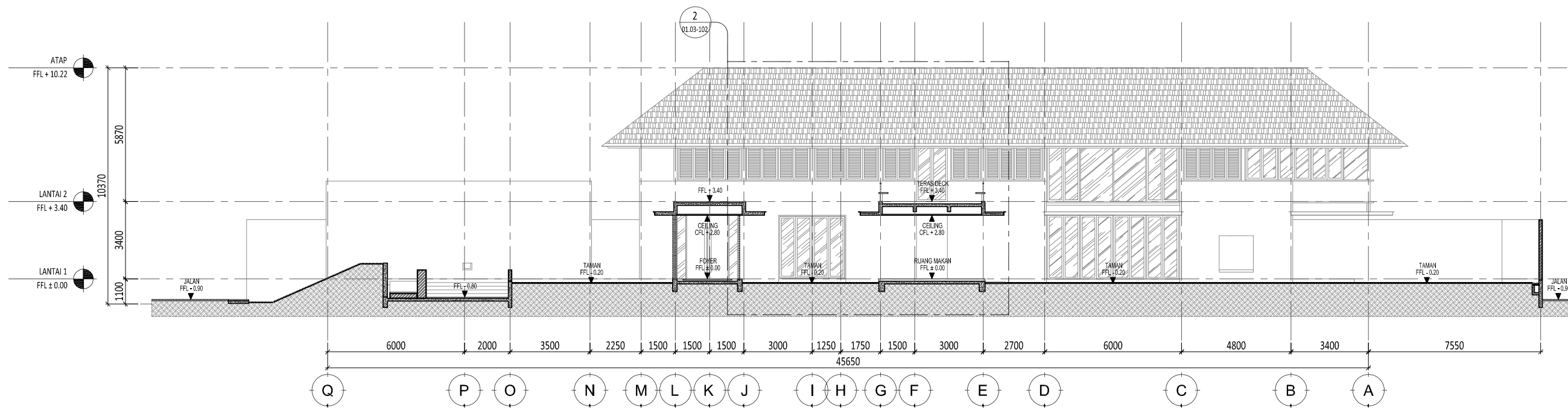

1 POTONGAN 2
SCALE 1: 200 (A3)

Proyek

Rumah JI Slamet Riyadi Kota Kediri

Keterangan

Pemberi Tugas

Kel. Abdullah Abu Bakar

Perencana Arsitektur

studioteras architects

Perencana Struktur

Perencana ME

Konsultan QS

Kontraktor

REVISI

NO	URAIAN	TANGGAL
01.		
02.		
03.		
04.		
05.		
06.		
07.		

Digambar	Diperiksa	Ditetujui
		Sony Restu Wibowo
Sign	Sign	Sign

HAK Cipta
DIBANGUN MENURU ATAU DIPRODUKSI GAMBAR INI BAIK DALAM BENTUK APAPUN
REKUIZIT DENGAN PERSETUJUAN TERTULIS DARI ARSITEK/ENGINEERS.
COPYRIGHT
NO PART OF THIS DOCUMENT MAY BE REPRODUCED, TRANSMITTED, OR RECORDED IN
ANY FORM OR OTHERWISE WITHOUT PRIOR WRITTEN PERMISSION OF THE
ARCHITECT/ENGINEERS.

Nama Gambar
**POTONGAN
3**

Skala : 1 : 200 A3

Nomor Gambar : AR-01.03-003
Status : DESIGN DEVELOPMENT
Tanggal : 20190817

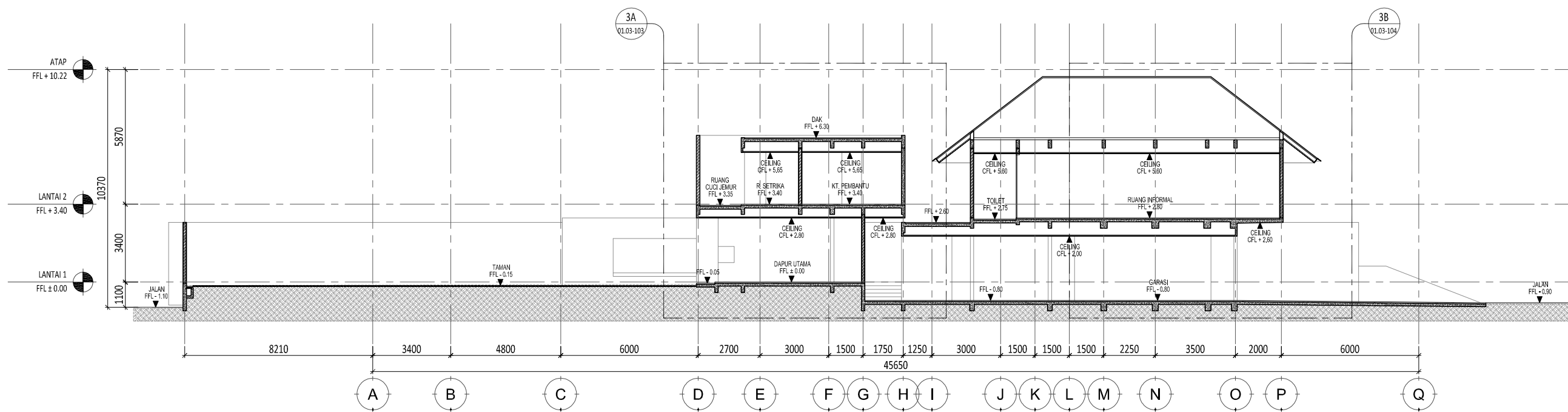

1 POTONGAN 3
SCALE 1 : 200 (A3)

Proyek

Rumah JI Slamet Riyadi Kota Kediri

Keterangan

Pemberi Tugas

Kel. Abdullah Abu Bakar

Perencana Arsitektur

studiateras architects

Perencana Struktur

Perencana ME

Konsultan QS

Kontraktor

REVISI

NO	URAIAN	TANGGAL
01.		
02.		
03.		
04.		
05.		
06.		
07.		

Digambar	Diperiksa	Dipersetujui
		Sony Restu Wibowo
Sign	Sign	Sign

HAK CIPTA
DILARANG MENIRU ATAU MEMPRODUKSI GAMBAR INI BAKI DALAM BENTUK APAPUN
KECUALI DENGAN PERSETUJUAN TERTULIS DARI ARSITEK/ENGINEERS.
COPYRIGHT
NO PART OF THIS DOCUMENT MAY BE REPRODUCED, TRANSMITTED, OR RECORDED IN
ANY FORM OR OTHERWISE WITHOUT PRIOR WRITTEN PERMISSION OF THE
ARCHITECT/ENGINEERS.

Nama Gambar
**POTONGAN
4**

Skala : 1 : 200 A3

Nomor Gambar : AR-01.03-004
Status : DESIGN DEVELOPMENT
Tanggal : 20190817

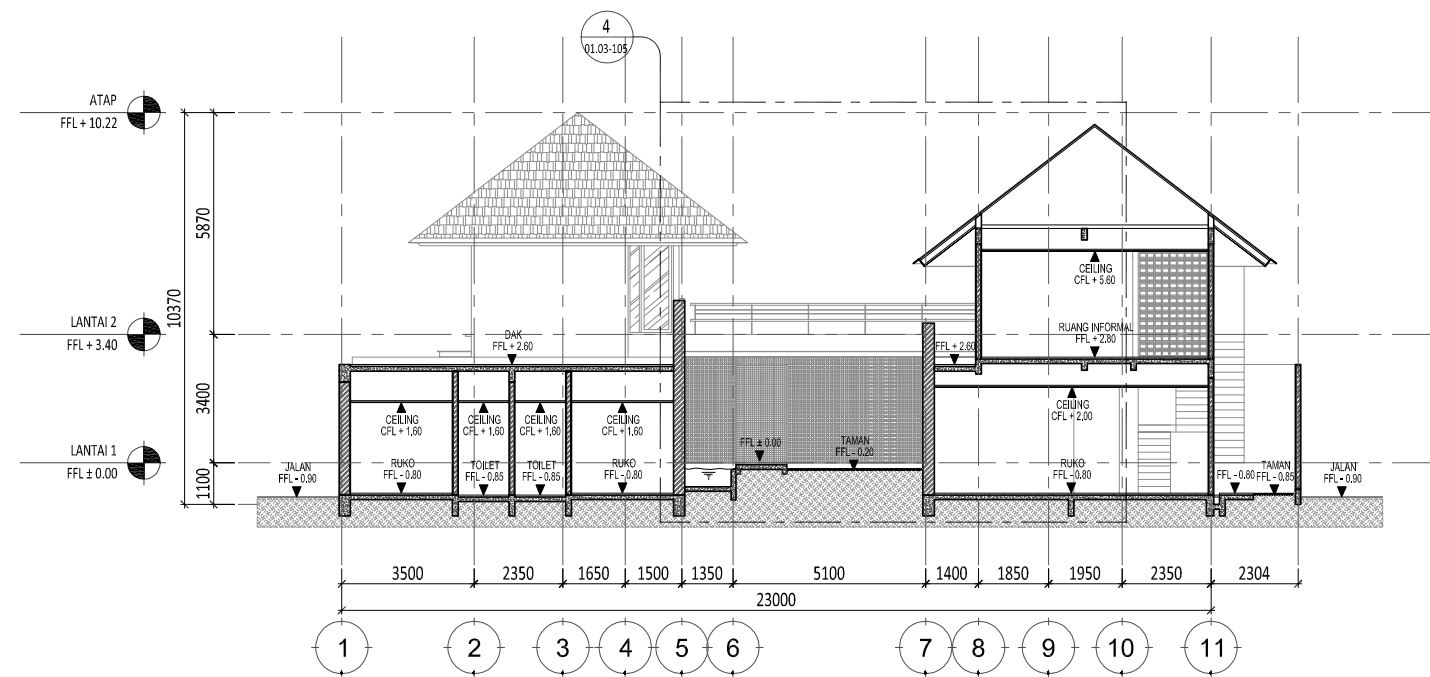

1 POTONGAN 4
SCALE 1 : 200 (A3)

Proyek

Rumah JI Slamet Riyadi Kota Kediri

Keterangan

Pemberi Tugas

Kel. Abdullah Abu Bakar

Perencana Arsitektur

studioteras architects

Perencana Struktur

Perencana ME

Konsultan QS

Kontraktor

REVISI

NO	URAIAN	TANGGAL
01.		
02.		
03.		
04.		
05.		
06.		
07.		

Digambar	Diperiksa	Dipersetujui
		Sony Restu Wibowo
Sign	Sign	Sign

HAK Cipta
DILARANG MENIRU ATAU MEMPRODUKSI GAMBAR INI BAKI DALAM BENTUK APAPUN
KECUALI DENGAN PERSETUJUAN TERTULIS DARI ARSITEK/ENGINEERS.
COPYRIGHT
NO PART OF THIS DOCUMENT MAY BE REPRODUCED, TRANSMITTED, OR RECORDED IN
ANY FORM OR OTHERWISE WITHOUT PRIOR WRITTEN PERMISSION OF THE
ARCHITECT/ENGINEERS.

Nama Gambar
**POTONGAN
1**

Skala : 1 : 200 A3

Nomor Gambar : AR-01.03-005
Status : DESIGN DEVELOPMENT
Tanggal : 20190817

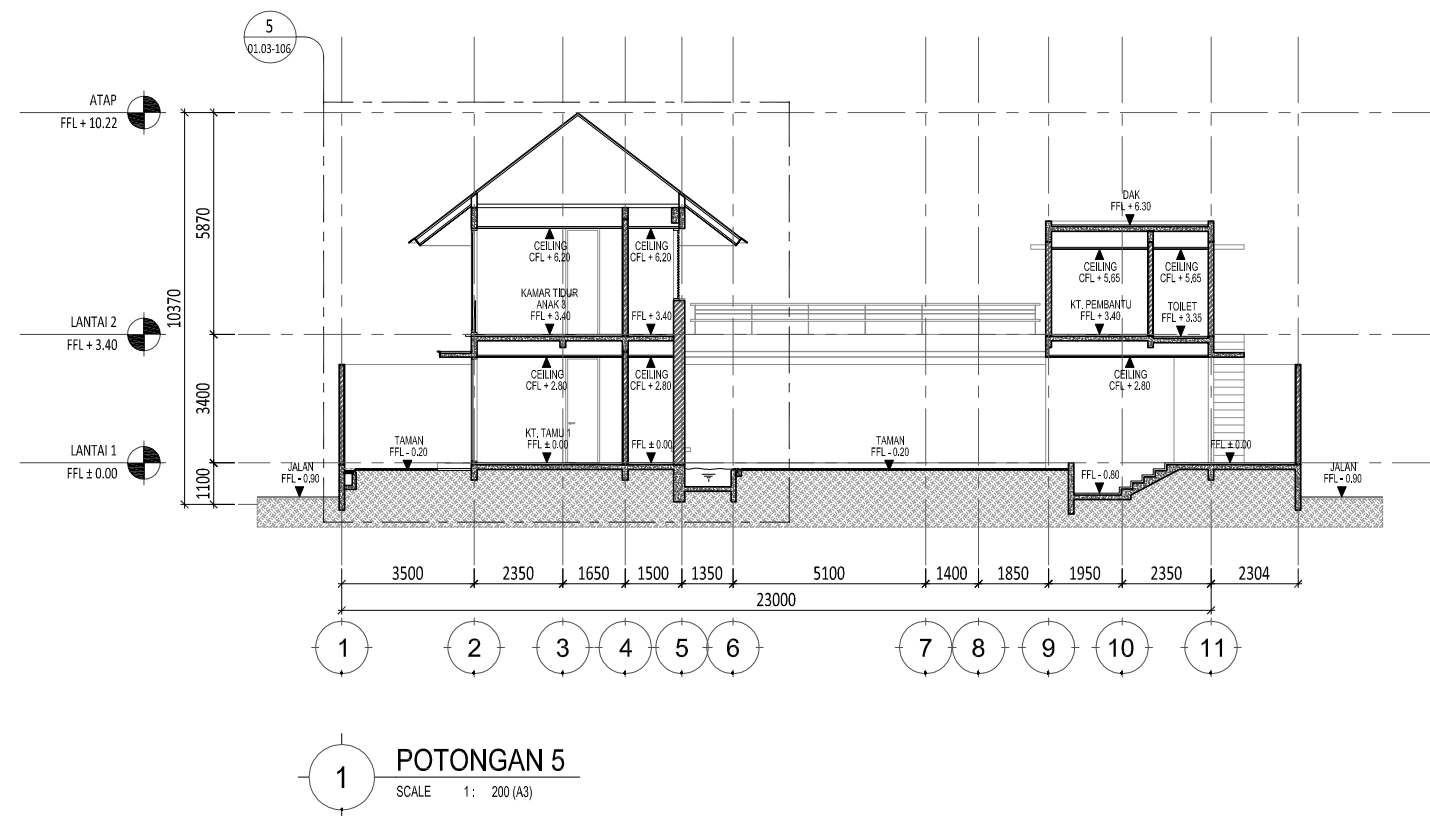

Proyek

Rumah JI Slamet Riyadi Kota Kediri

Keterangan

Pemberi Tugas

Kel. Abdullah Abu Bakar

Perencana Arsitektur

studiateras architects

Perencana Struktur

Perencana ME

Konsultan QS

Kontraktor

REVISI

NO	URAIAN	TANGGAL
01.		
02.		
03.		
04.		
05.		
06.		
07.		

Digambar	Diperiksa	Dipersetujui
		Sony Restu Wibowo
Sign	Sign	Sign

HAK Cipta
DILARANG MENIRU ATAU MEMPRODUKSI GAMBAR INI BAKI DALAM BENTUK APAPUN
KECUALI DENGAN PERSETUJUAN TERTULIS DARI ARSITEK/ENGINEERS.
COPYRIGHT
NO PART OF THIS DOCUMENT MAY BE REPRODUCED, TRANSMITTED, OR RECORDED IN
ANY FORM OR OTHERWISE WITHOUT PRIOR WRITTEN PERMISSION OF THE
ARCHITECT/ENGINEERS.

Nama Gambar
**POTONGAN
1**

Skala : 1 : 200 A3

Nomor Gambar : AR-01.03-005
Status
DESIGN DEVELOPMENT
Tanggal
20190817

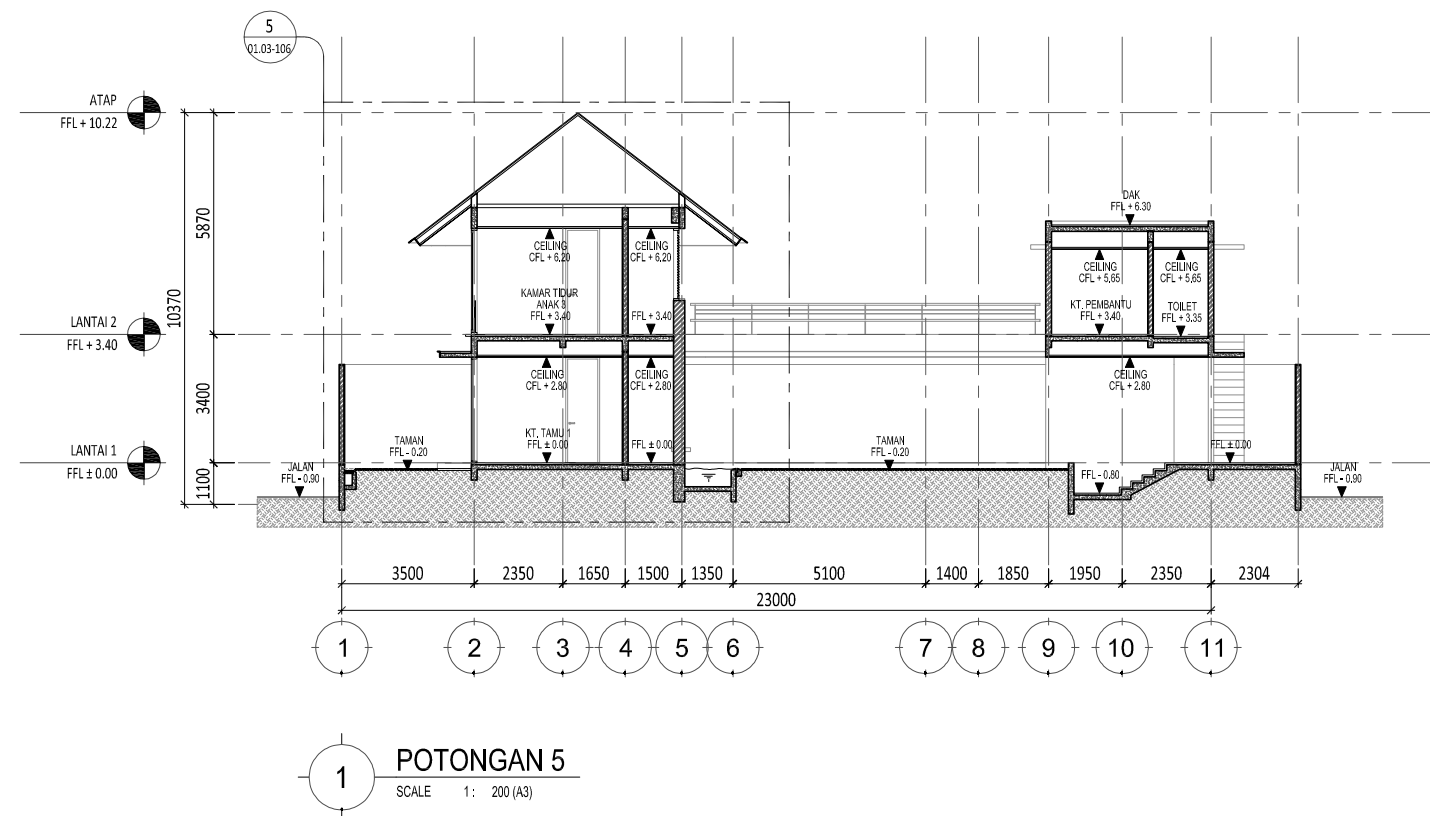

Proyek
**Rumah
 Ji Slamet Riyadi
 Kota Kediri**

Keterangan

Pemberi Tugas
Kel. Abdullah Abu Bakar

Perencana Arsitektur
studiateras architects

Perencana Struktur

Perencana ME

Konsultan QS

Kontraktor

REVISI		
NO	URAIAN	TANGGAL
01.		
02.		
03.		
04.		
05.		
06.		
07.		

Digambar	Diperiksa	Dijetujui
Sign	Sign	Sign

HAK CIPTA
 DIRAHANGKAN MENURU ATAU DIKOPRODUKSI GAMBARNYA BAIK DALAM BENTUK APAPUN
 REKUIZIT DENGAN PERSETUJUAN TERTULIS DARI ARSITEK/ENGINEERS.
 COPYRIGHT
 NO PART OF THIS DOCUMENT MAY BE REPRODUCED, TRANSMITTED, OR RECORDED IN
 ANY FORM OR OTHERWISE WITHOUT PRIOR WRITTEN PERMISSION OF THE
 ARCHITECT/ENGINEERS.

Nama Gambar
**POTONGAN
 PARSIAL
 1**

Skala : 1 : 50 A3

Nomor Gambar : AR-01.03-101
 Status : DESIGN DEVELOPMENT
 Tanggal : 20190817

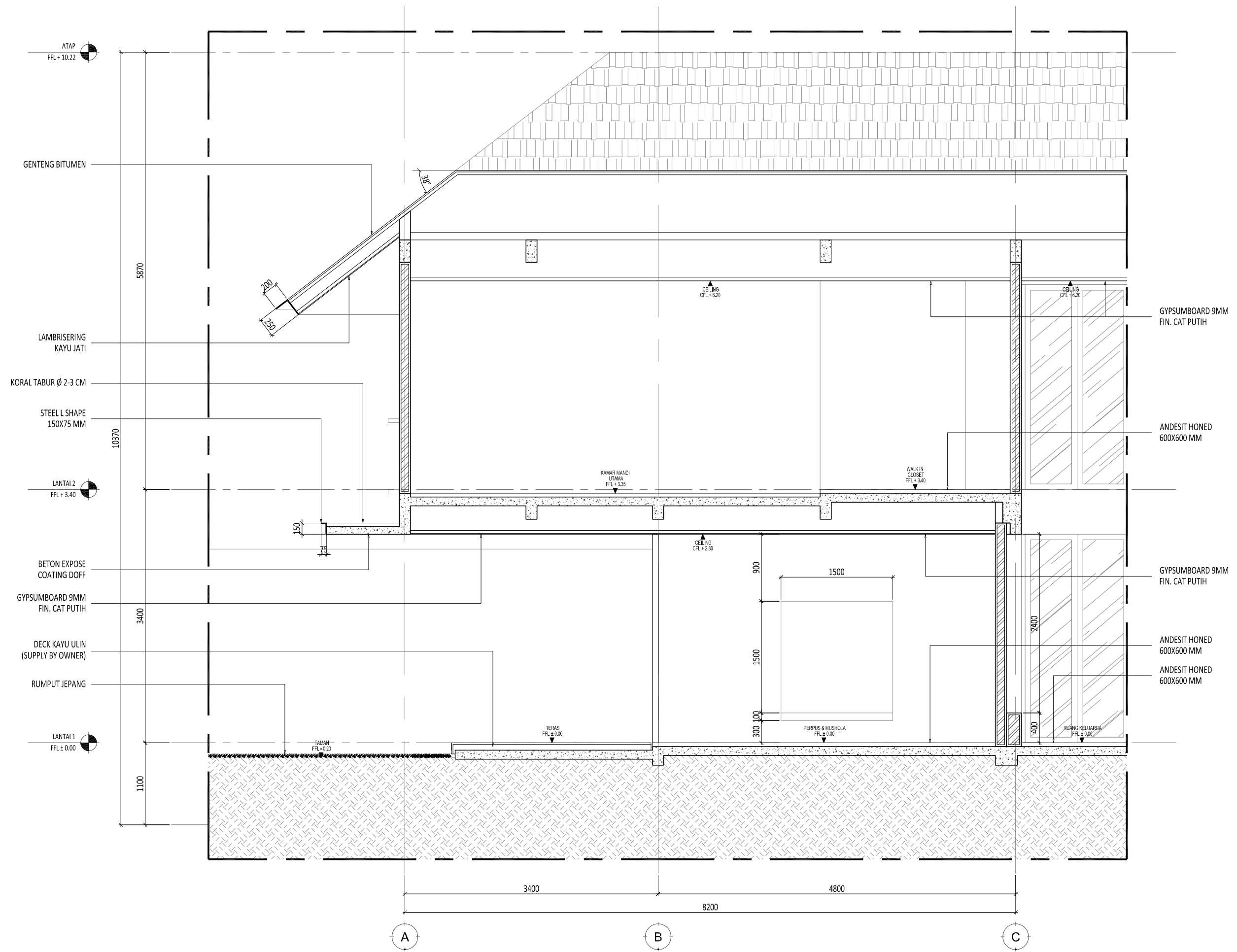

Proyek

Rumah JI Slamet Riyadi Kota Kediri

Keterangan

Pemberi Tugas

Kel. Abdullah Abu Bakar

Perencana Arsitektur

studioteras architects

Perencana Struktur

Perencana ME

Konsultan QS

Kontraktor

REVISI

NO	URAIAN	TANGGAL
01.		
02.		
03.		
04.		
05.		
06.		
07.		

Digambar	Diperiksa	Dijetujui
Sign	Sign	Sign

HAK CIPTA
DILARANG MENIRU ATAU MEMPRODUKSI GAMBAR INI BAKI DALAM BENTUK APAPUN
REKUIZIT DENGAN PERSETUJUAN TERTULIS DARI ARSITEK/ENGINEERS.
COPYRIGHT
NO PART OF THIS DOCUMENT MAY BE REPRODUCED, TRANSMITTED, OR RECORDED IN
ANY FORM OR OTHERWISE WITHOUT PRIOR WRITTEN PERMISSION OF THE
ARCHITECT/ENGINEERS.

Nama Gambar
**POTONGAN
PARSIAL
2**

Skala : 1 : 50	A3
Nomor Gambar : AR-01.03-102	Status DESIGN DEVELOPMENT
	Tanggal 20190817

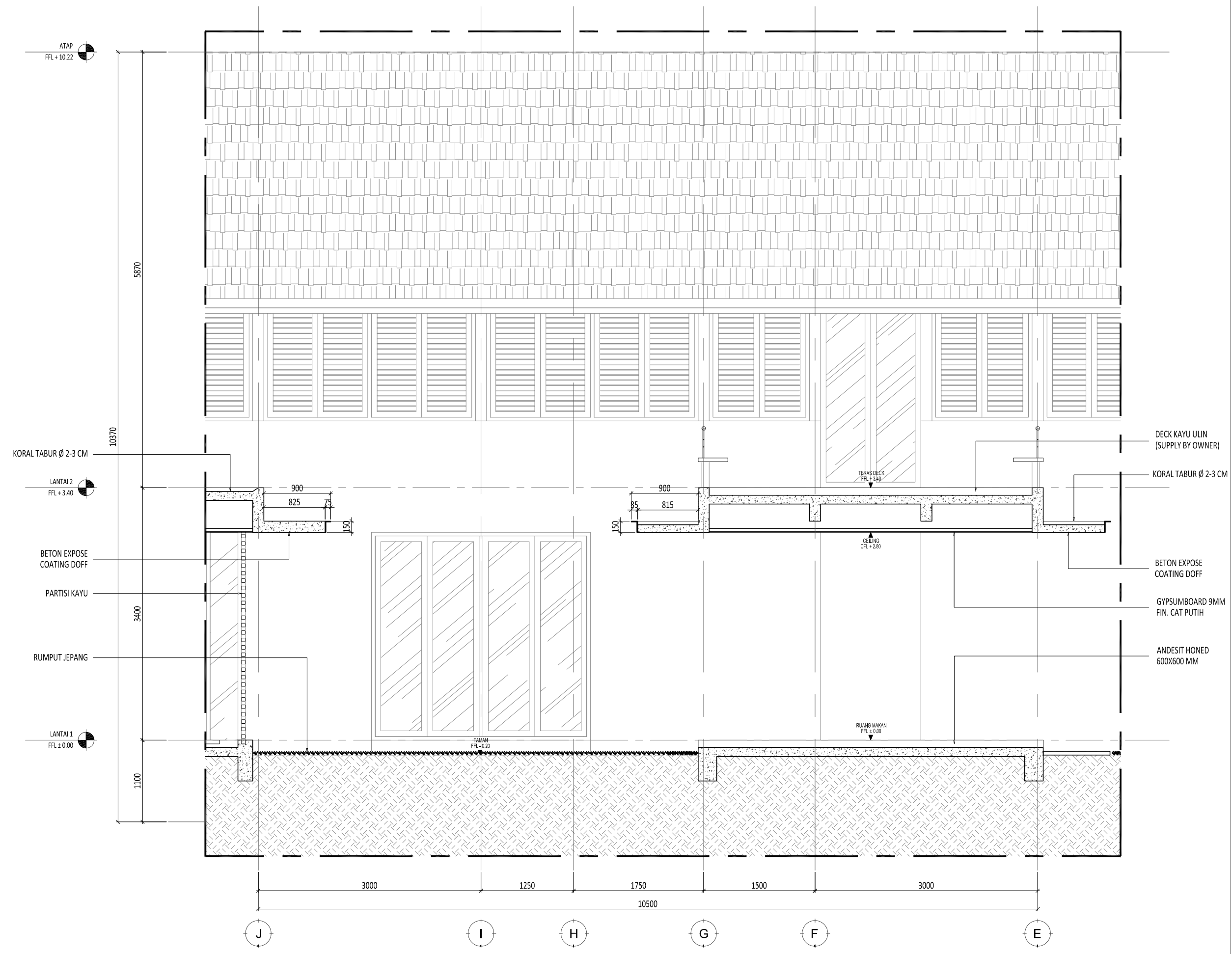

ATAP
FFL + 10.22

5870

10370

KORAL TABUR Ø 2-3 CM

LANTAI 2
FFL + 3.40

BETON EXPOSE
COATING DOFF

PARTISI KAYU

RUMPUT JEPANG

LANTAI 1
FFL ± 0.00

1100

J

I

H

G

F

E

3000

1250

1750

1500

3000

10500

900

825

75

150

900

85

815

150

900

85

815

150

900

85

815

150

900

85

815

150

900

85

815

150

900

85

815

150

900

85

815

150

900

85

815

150

900

85

815

150

900

85

815

150

900

85

815

150

900

85

815

150

900

85

815

150

900

85

815

150

900

85

815

150

900

85

815

150

900

85

815

150

900

85

815

150

900

85

815

150

900

85

815

150

900

85

815

150

900

85

815

150

900

85

815

150

900

85

815

150

900

85

815

150

900

85

815

150

900

85

815

150

900

85

815

150

900

85

815

150

900

85

815

150

900

85

815

150

900

85

815

150

900

85

815

150

900

85

815

150

900

85

815

150

900

85

815

150

900

85

815

150

900

85

815

150

900

85

815

150

900

85

815

150

900

85

815

150

900

85

815

150

900

85

815

150

900

85

815

150

900

85

815

150

900

85

815

150

900

85

815

150

900

85

815

150

900

85

815

150

900

85

815

150

900

85

815

150

900

85

815

150

900

85

815

150

900

85

815

150

900

85

815

150

900

85

815

150

900

85

815

150

900

85

815

150

900

85

815

150

900

85

815

150

900

85

815

150

900

85

815

150

900

85

815

150

900

85

815

150

900

85

815

150

900

85

815

150

900

85

815

150

Proyek

Rumah JI Slamet Riyadi Kota Kediri

Keterangan

Pemberi Tugas

Kel. Abdullah Abu Bakar

Perencana Arsitektur

studioteras architects

Perencana Struktur

Perencana ME

Konsultan QS

Kontraktor

REVISI

NO	URAIAN	TANGGAL
01.		
02.		
03.		
04.		
05.		
06.		
07.		

Digambar	Diperiksa	Ditetujui
Sign	Sign	Sign

HAK CIPTA
DILAKUKAN MENURU ATAU MEMPRODUKSI GAMBAR INI BAIK DALAM BENTUK APAPUN
REKUIZIT DENGAN PERSETUJUAN TERTULIS DARI ARSITEK/ENGINEERS.
COPYRIGHT
NO PART OF THIS DOCUMENT MAY BE REPRODUCED, TRANSMITTED, OR RECORDED IN
ANY FORM OR OTHERWISE WITHOUT PRIOR WRITTEN PERMISSION OF THE
ARCHITECT/ENGINEERS.

Nama Gambar
**POTONGAN
PARSIAL
3A**

Skala :	1 : 50	A3
Nomor Gambar :	AR-01.03-103	Status DESIGN DEVELOPMENT
		Tanggal 20190817

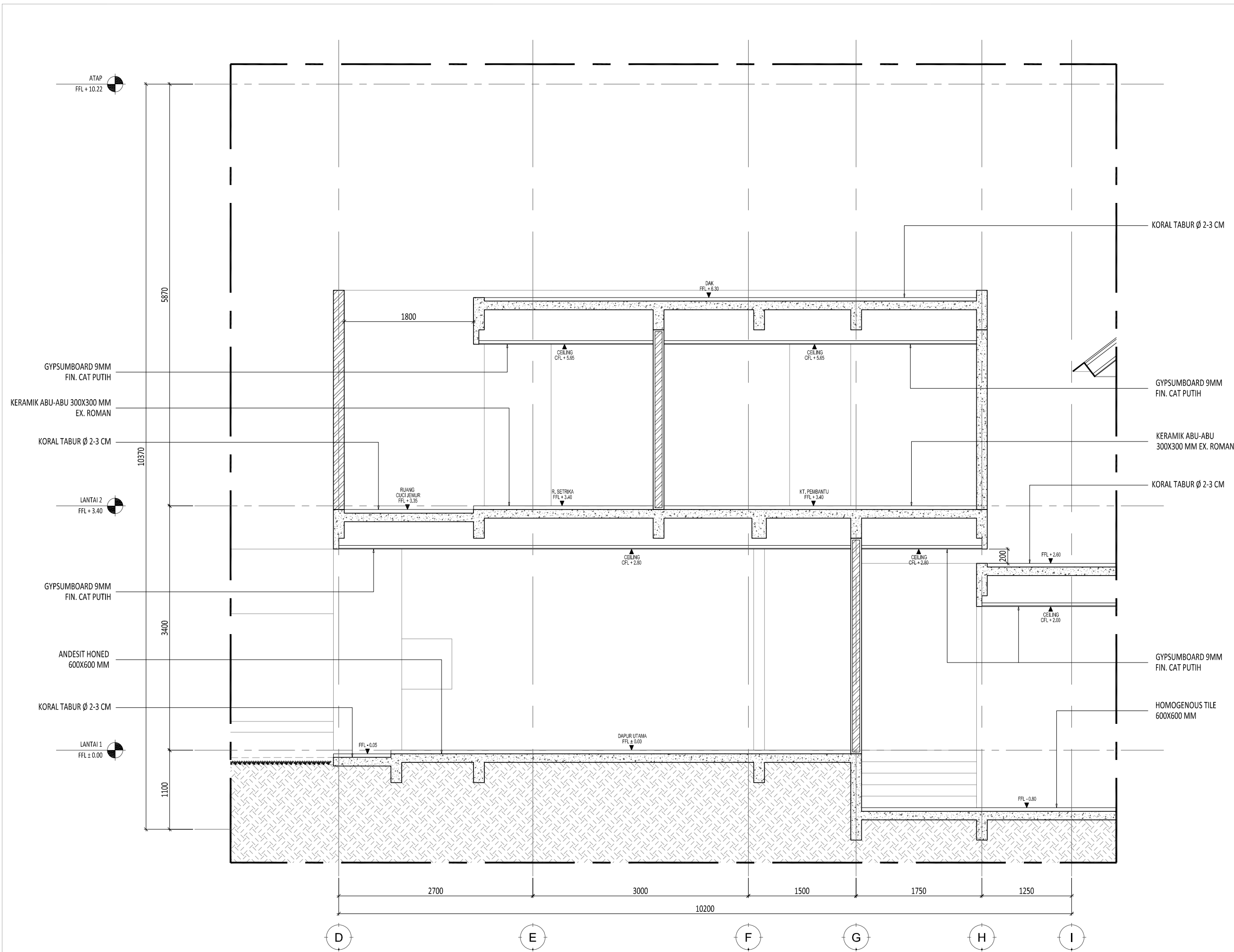

KORAL TABUR Ø 2-3 CM

GYPSUMBOARD 9MM
FIN. CAT PUTIH

KERAMIK ABU-ABU
300X300 MM EX. ROMAN

KORAL TABUR Ø 2-3 CM

GYPSUMBOARD 9MM
FIN. CAT PUTIH

HOMOGENOUS TILE
600X600 MM

ATAP
FFL + 10.22

GYPSUMBOARD 9MM
FIN. CAT PUTIH

KERAMIK ABU-ABU 300X300 MM
EX. ROMAN

KORAL TABUR Ø 2-3 CM

LANTAI 2
FFL + 3.40

GYPSUMBOARD 9MM
FIN. CAT PUTIH

ANDESIT HONED
600X600 MM

KORAL TABUR Ø 2-3 CM

LANTAI 1
FFL ± 0.00

DAPUR UTAMA
FFL ± 0.00

RUANG CUCI JEMUR
FFL + 3.35

R. SETRIKA
FFL + 3.40

KT. PEMBANTU
FFL + 3.40

CEILING
CFL + 5.65

CEILING
CFL + 2.80

CEILING
CFL + 2.80

CEILING
CFL + 2.00

FFL + 2.80

FFL - 0.80

1800

5870

10370

3400

1100

2700

3000

1500

1750

1250

10200

D

E

F

G

H

I

Rumah JI Slamet Riyadi Kota Kediri

Pemberi Tugas
Kel. Abdullah Abu Bakar

Perencana Arsitektur
studioterars architects

Perencana Struktur

Perencana ME

Konsultan QS

Kontraktor

REVISI		
NO	URAIAN	TANGGAL
01.		
02.		
03.		
04.		
05.		
06.		
07.		

Digambar	Diperiksa	Ditetujui
Sign	Sign	Sign

HAK CIPTA
DILARANG MENIRU ATAU MEMPRODUKSI GAMBAR INI BAIK DALAM BENTUK APAPUN
KECUALI DENGAN PERSETUJUAN TERTULIS DARI ARSITEK/ENGINEERS.
COPYRIGHT
NO PART OF THIS DOCUMENT MAY BE REPRODUCED, TRANSMITTED, OR RECORDED IN
ANY FORM OR OTHERWISE WITHOUT PRIOR WRITTEN PERMISSION OF THE
ARCHITECT/ENGINEERS.

Nama Gambar
**POTONGAN
PARSIAL
3B**

Skala : 1 : 50 A3

Nomor Gambar : AR-01.03-104
Status : DESIGN DEVELOPMENT
Tanggal : 20190817

ATAP
FFL + 10.22

LANTAI 2
FFL + 3.40

LANTAI 1
FFL + 0.00

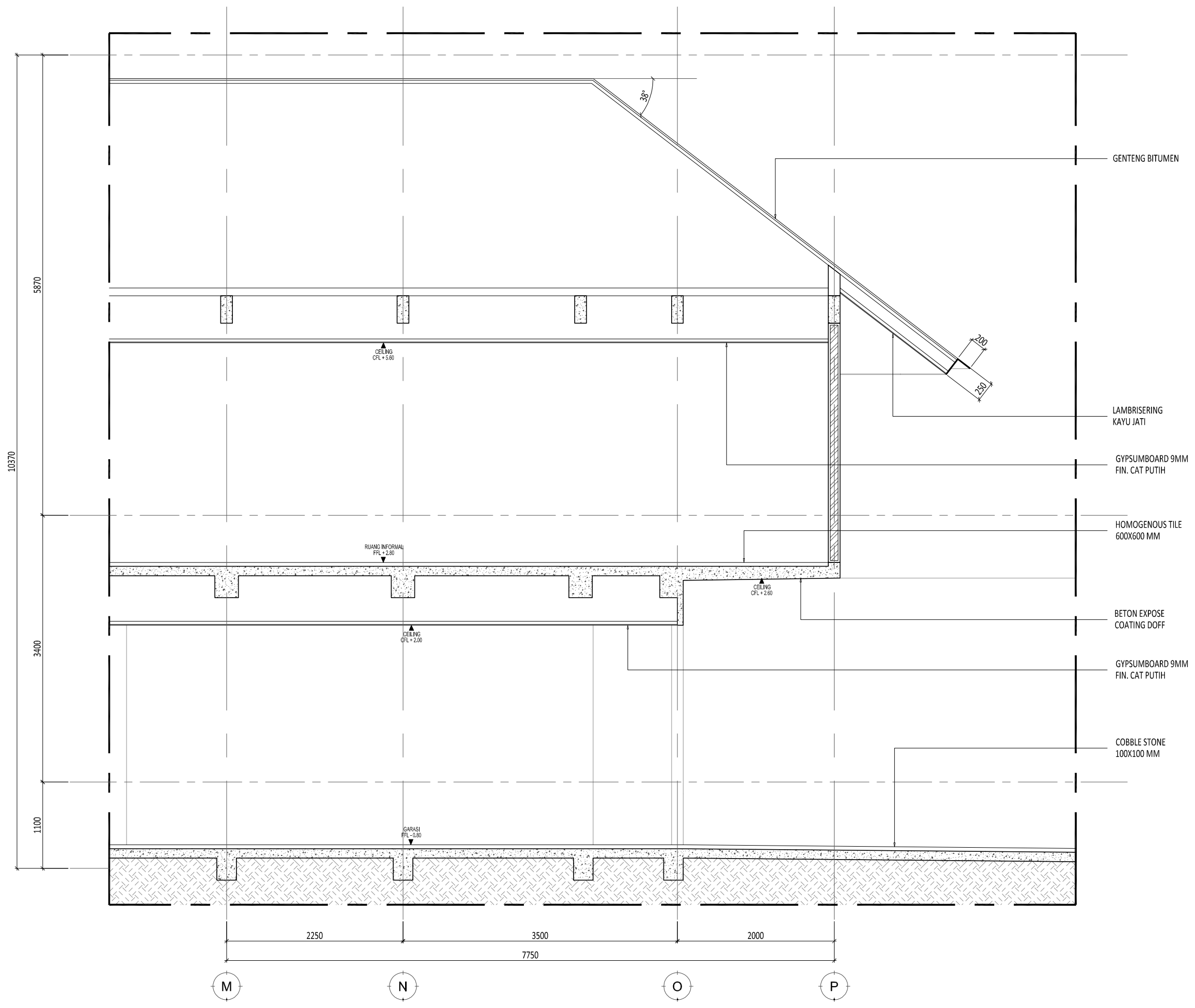

M

N

O

P

Proyek

Rumah JI Slamet Riyadi Kota Kediri

Keterangan

Pemberi Tugas

Kel. Abdullah Abu Bakar

Perencana Arsitektur

studioteras architects

Perencana Struktur

Perencana ME

Konsultan QS

Kontraktor

REVISI

NO	URAIAN	TANGGAL
01.		
02.		
03.		
04.		
05.		
06.		
07.		

Digambar	Diperiksa	Ditetujui
		Sony Restu Wibowo
Sign	Sign	Sign

HAK CIPTA
DILARANG MENIRU ATAU MEMPRODUKSI GAMBAR INI BAKI DALAM BENTUK APAPUN
KECUALI DENGAN PERSETUJUAN TERTULIS DARI ARSITEK/ENGINEERS.
COPYRIGHT
NO PART OF THIS DOCUMENT MAY BE REPRODUCED, TRANSMITTED, OR RECORDED IN
ANY FORM OR OTHERWISE WITHOUT PRIOR WRITTEN PERMISSION OF THE
ARCHITECT/ENGINEERS.

Nama Gambar
**POTONGAN
PARSIAL
4**

Skala : 1 : 50 A3

Nomor Gambar : AR-01.03-105
Status
DESIGN DEVELOPMENT
Tanggal
20190817

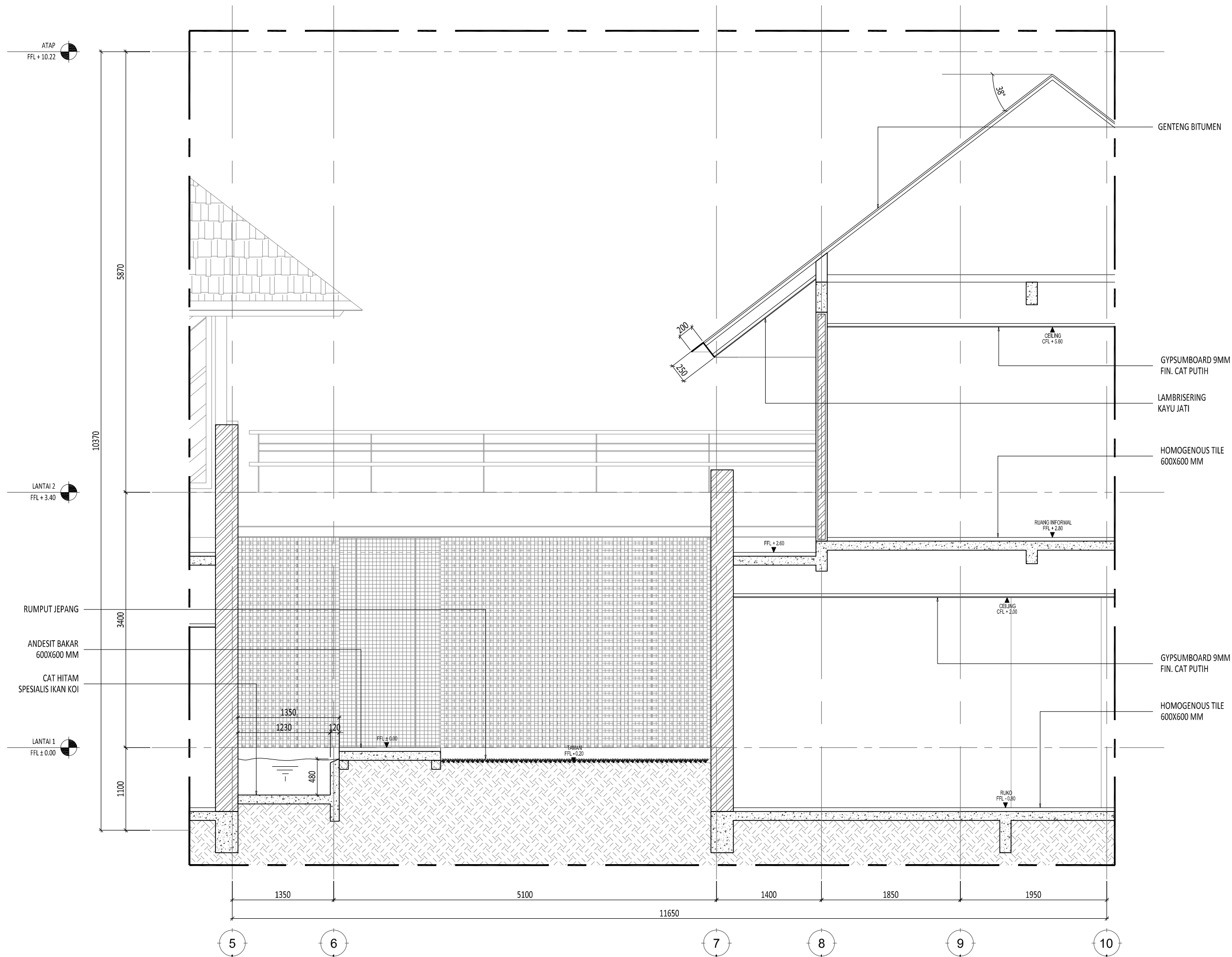

Proyek

Rumah JI Slamet Riyadi Kota Kediri

Keterangan

Pemberi Tugas

Kel. Abdullah Abu Bakar

Perencana Arsitektur

studioteras architects

Perencana Struktur

Perencana ME

Konsultan QS

Kontraktor

REVISI

NO	URAIAN	TANGGAL
01.		
02.		
03.		
04.		
05.		
06.		
07.		

Digambar	Diperiksa	Dijetujui
Sign	Sign	Sign

HAK CIPTA
DIBAWANG MENURU ATAU MEMPRODUKSI GAMBAR INI BAIK DALAM BENTUK APAPUN
REKUIJAL DENGAN PERSETUJUAN TERTULIS DARI ARSITEK/ENGINEERS.
COPYRIGHT
NO PART OF THIS DOCUMENT MAY BE REPRODUCED, TRANSMITTED, OR RECORDED IN
ANY FORM OR OTHERWISE WITHOUT PRIOR WRITTEN PERMISSION OF THE
ARCHITECT/ENGINEERS.

Nama Gambar
**POTONGAN
PARSIAL
5**

Skala : 1 : 50 A3

Nomor Gambar : AR-01.03-106
Status
DESIGN DEVELOPMENT
Tanggal
20190817

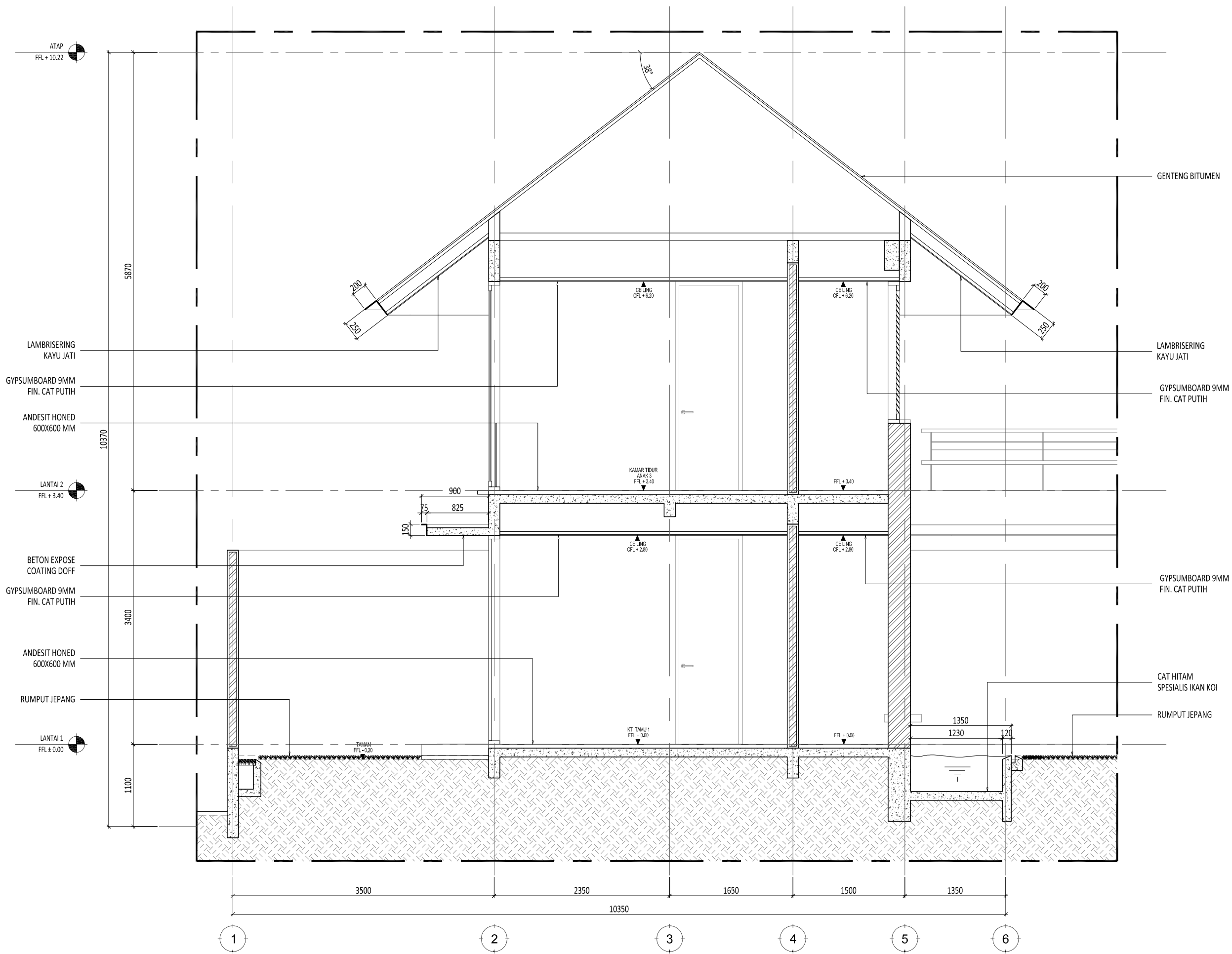

Proyek

Rumah JI Slamet Riyadi Kota Kediri

Keterangan

Pemberi Tugas

Kel. Abdullah Abu Bakar

Perencana Arsitektur

studioteras architects

Perencana Struktur

Perencana ME

Konsultan QS

Kontraktor

REVISI

NO	URAIAN	TANGGAL
01.		
02.		
03.		
04.		
05.		
06.		
07.		

Digambar	Diperiksa	Disetujui
Sign	Sign	Sign

HAK CIPTA
DIBAWANG MENIRU ATAU MEMPRODUKSI GAMBAR INI BAIK DALAM BENTUK APAPUN
REKUIJIT DENGAN PERSETUJUAN TERTULIS DARI ARSITEK/ENGINEERS.
COPYRIGHT
NO PART OF THIS DOCUMENT MAY BE REPRODUCED, TRANSMITTED, OR RECORDED IN
ANY FORM OR OTHERWISE WITHOUT PRIOR WRITTEN PERMISSION OF THE
ARCHITECT/ENGINEERS.

Nama Gambar
**POTONGAN
PARSIAL
3B**

Skala : 1 : 50 A3

Nomor Gambar : AR-01.03-107
Status
DESIGN DEVELOPMENT
Tanggal
20190817

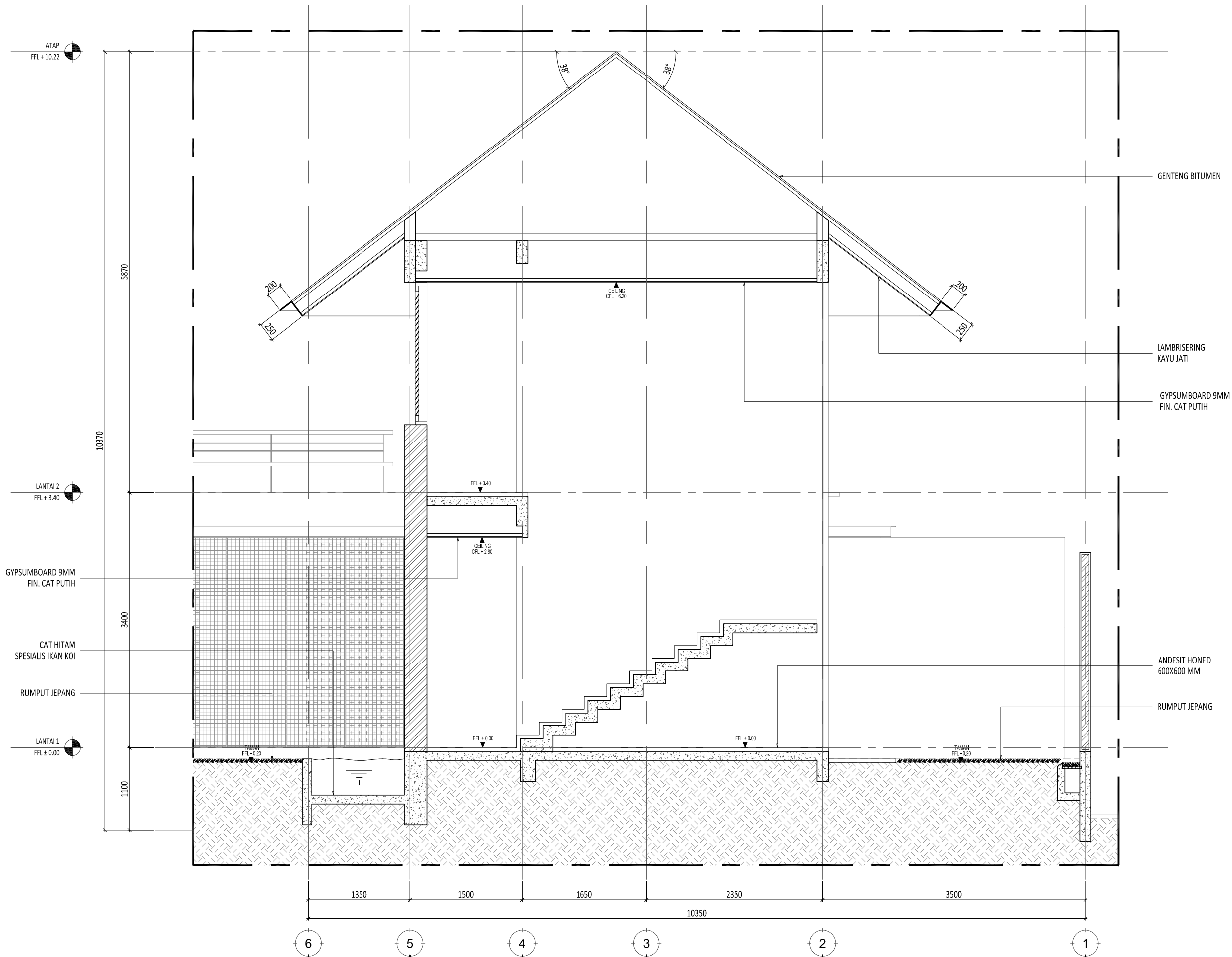

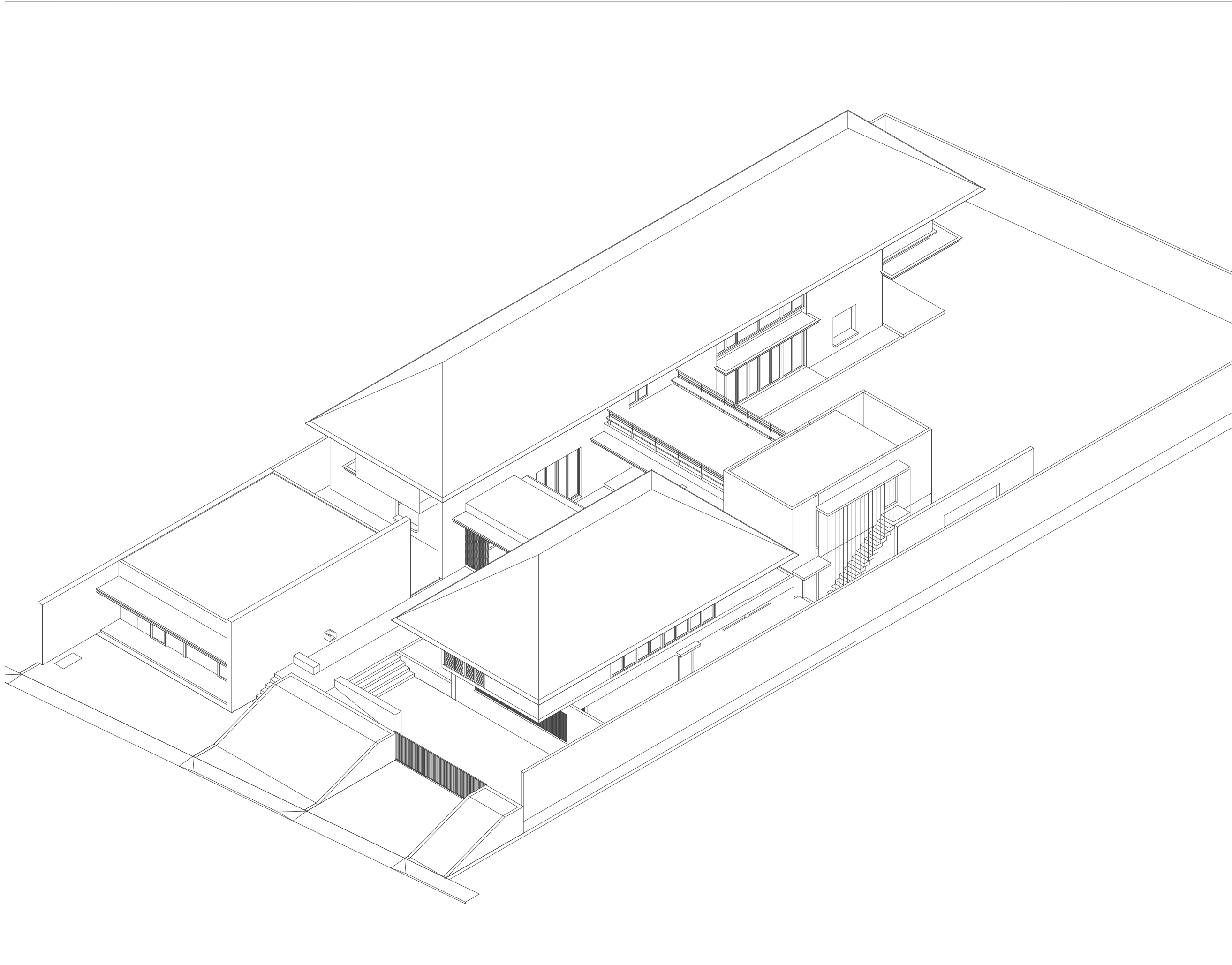

Proyek

Rumah JI Slamet Riyadi Kota Kediri

Keterangan

Pemberi Tugas

Kel. Abdullah Abu Bakar

Perencana Arsitektur

studioteras architects

Perencana Struktur

Perencana ME

Konsultan QS

Kontraktor

REVISI

NO	URAIAN	TANGGAL
01.		
02.		
03.		
04.		
05.		
06.		
07.		

Digambar	Diperiksa	Dijetujui
		Sony Restu Wibowo
Sign	Sign	Sign

HAK CIPTA
DILAKUKAN MENURU ATAU MELAKUKAN GAMBAR INI BAKI DALAM BENTUK APAPUN
REKUIZIT DENGAN PERSETUJUAN TERTULIS DARI ARSITEK/ENGINEERS.
COPYRIGHT
NO PART OF THIS DOCUMENT MAY BE REPRODUCED, TRANSMITTED, OR RECORDED IN
ANY FORM OR OTHERWISE WITHOUT PRIOR WRITTEN PERMISSION OF THE
ARCHITECT/ENGINEERS.

Nama Gambar

AKSONOMETRI
1

Skala : 1 : 200

A3

Nomor Gambar :

AR-01.04-001

Status
DESIGN DEVELOPMENT

Tanggal
20190817

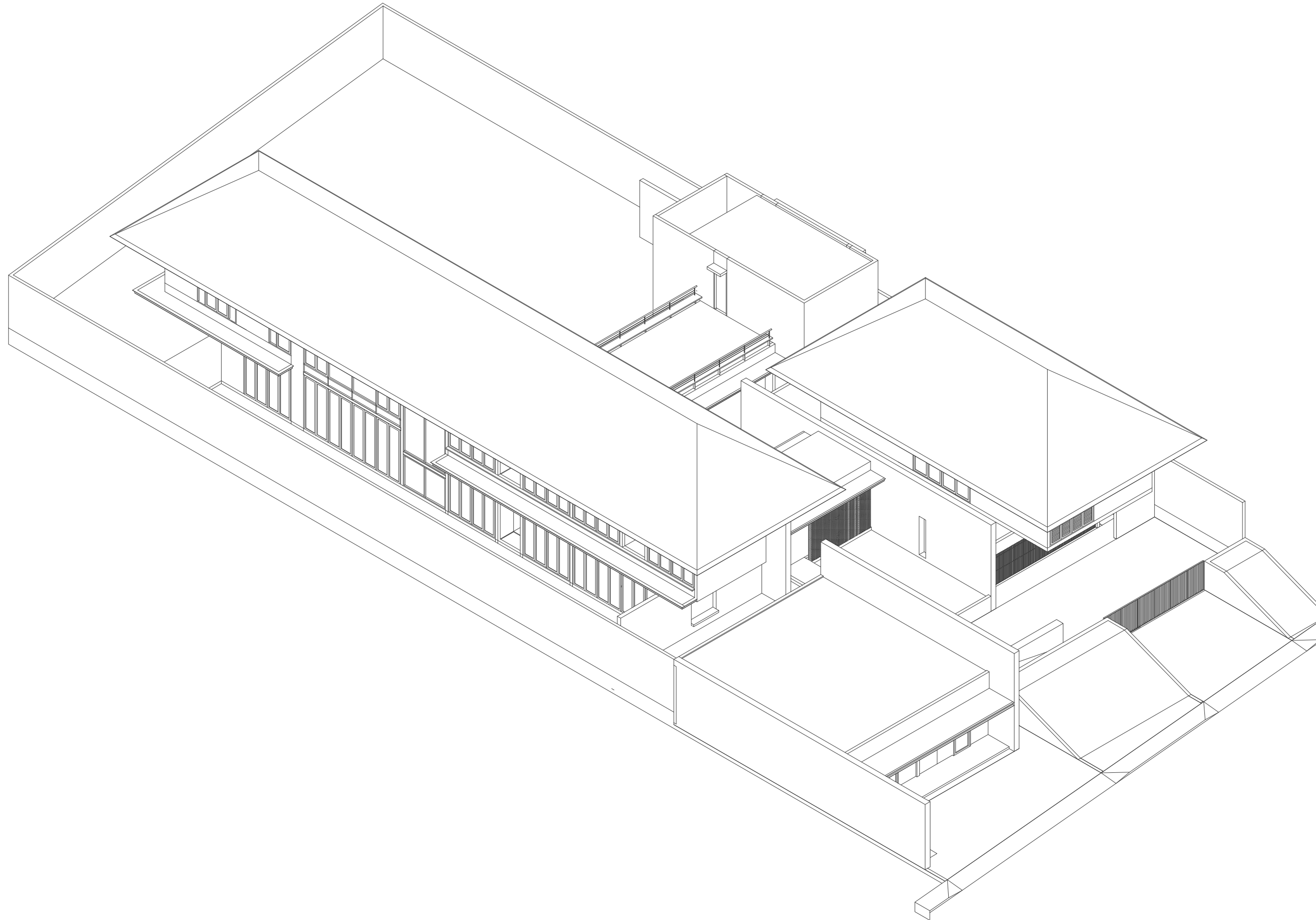

Proyek

Rumah JI Slamet Riyadi Kota Kediri

Keterangan

Pemberi Tugas

Kel. Abdullah Abu Bakar

Perencana Arsitektur

studioteras architects

Perencana Struktur

Perencana ME

Konsultan QS

Kontraktor

REVISI

NO	URAIAN	TANGGAL
01.		
02.		
03.		
04.		
05.		
06.		
07.		

Digambar	Diperiksa	Dipertujui
		Sony Restu Wibowo
Sign	Sign	Sign

HAK CIPTA
DILARANG MENIRU ATAU MEMPRODUKSI GAMBAR INI BAKI DALAM BENTUK APAPUN
REKUIZIT DENGAN PERSETUJUAN TERTULIS DARI ARSITEK/ENGINEERS.
COPYRIGHT
NO PART OF THIS DOCUMENT MAY BE REPRODUCED, TRANSMITTED, OR RECORDED IN
ANY FORM OR OTHERWISE WITHOUT PRIOR WRITTEN PERMISSION OF THE
ARCHITECT/ENGINEERS.

Nama Gambar

AKSONOMETRI
2

Skala : 1 : 200

A3

Nomor Gambar :
AR-01.04-002

Status
DESIGN DEVELOPMENT
Tanggal
20190817

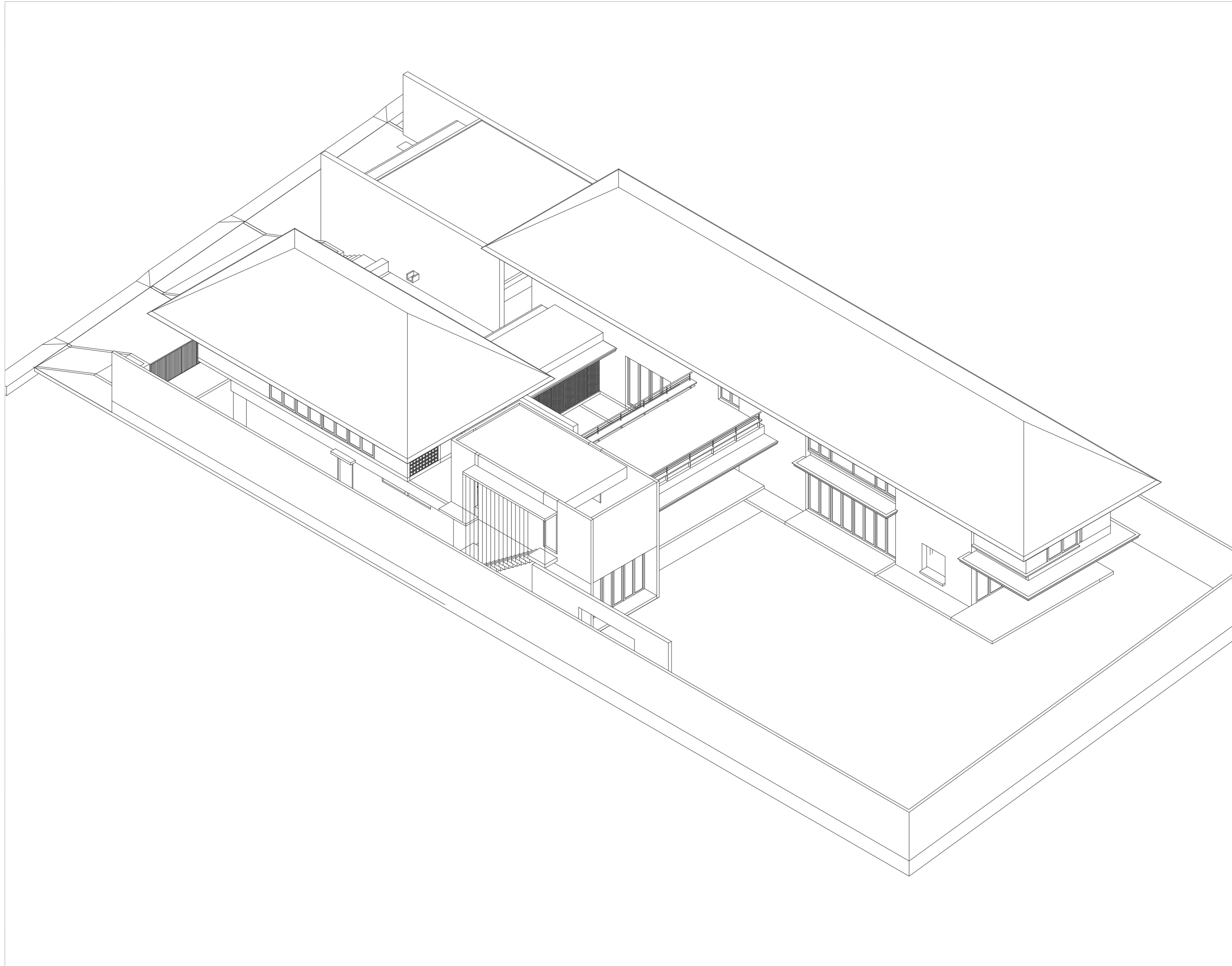

Proyek

Rumah JI Slamet Riyadi Kota Kediri

Keterangan

Pemberi Tugas

Kel. Abdullah Abu Bakar

Perencana Arsitektur

studioteras architects

Perencana Struktur

Perencana ME

Konsultan QS

Kontraktor

REVISI

NO	URAIAN	TANGGAL
01.		
02.		
03.		
04.		
05.		
06.		
07.		

Digambar	Diperiksa	Dipenuhi
		Sony Restu Wibowo
Sign	Sign	Sign

HAK CIPTA
DILARANG MENIRU ATAU MEMPRODUKSI GAMBAR INI BAKI DALAM BENTUK APAPUN
KECUALI DENGAN PERSETUJUAN TERTULIS DARI ARSITEK/ENGINEERS.
COPYRIGHT
NO PART OF THIS DOCUMENT MAY BE REPRODUCED, TRANSMITTED, OR RECORDED IN
ANY FORM OR OTHERWISE WITHOUT PRIOR WRITTEN PERMISSION OF THE
ARCHITECT/ENGINEERS.

Nama Gambar

AKSONOMETRI
1

Skala : 1 : 200 A3

Nomor Gambar : AR-01.04-003	Status DESIGN DEVELOPMENT Tanggal 20190817
--------------------------------	---

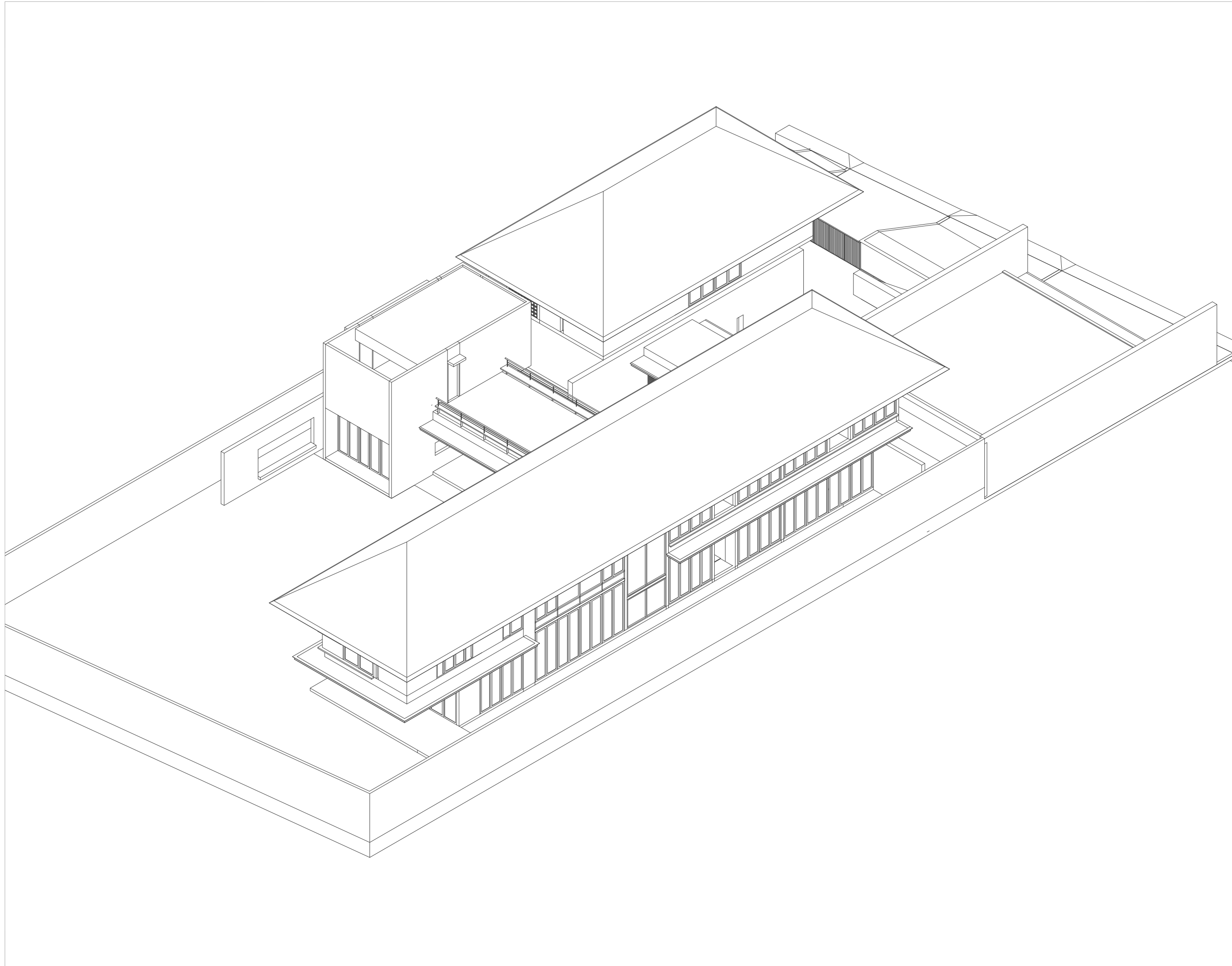

Proyek
**Rumah
JI Slamet Riyadi
Kota Kediri**

Keterangan

Pemberi Tugas
Kel. Abdullah Abu Bakar

Perencana Arsitektur
studioteras architects

Perencana Struktur

Perencana ME

Konsultan QS

Kontraktor

REVISI		
NO	URAIAN	TANGGAL
01.		
02.		
03.		
04.		
05.		
06.		
07.		

Digambar	Diperiksa	Dipenuhi
		Sony Restu Wibowo
Sign	Sign	Sign

HAK CIPTA
DILARANG MENIRU ATAU MEMPRODUKSI GAMBAR INI BAKI DALAM BENTUK APAPUN
REKUIZIT DENGAN PERSETUJUAN TERTULIS DARI ARSITEK/ENGINEERS.
COPYRIGHT
NO PART OF THIS DOCUMENT MAY BE REPRODUCED, TRANSMITTED, OR RECORDED IN
ANY FORM OR OTHERWISE WITHOUT PRIOR WRITTEN PERMISSION OF THE
ARCHITECT/ENGINEERS.

Nama Gambar
**AKSONOMETRI
4**

Skala : 1 : 200	A3
Nomor Gambar : AR-01.04-004	Status DESIGN DEVELOPMENT Tanggal 20190817



Proyek

**Rumah
JI Slamet Riyadi
Kota Kediri**

Keterangan

Pemberi Tugas

Kel. Abdullah Abu Bakar

Perencana Arsitektur

studioteras **architects**

Perencana Struktur

Perencana ME

Konsultan QS

Kontraktor

REVISI

NO	URAIAN	TANGGAL
01.		
02.		
03.		
04.		
05.		
06.		
07.		

Digambar	Diperiksa	Dipersetujui
		Sony Restu Wibowo
Sign	Sign	Sign

HAK Cipta
DILARANG MENIRU ATAU MEMPRODUKSI GAMBAR INI BAKI DALAM BENTUK APAPUN
KECUALI DENGAN PERSETUJUAN TERTULIS DARI ARSITEK/ENGINEERS.
COPYRIGHT
NO PART OF THIS DOCUMENT MAY BE REPRODUCED, TRANSMITTED, OR RECORDED IN
ANY FORM OR OTHERWISE WITHOUT PRIOR WRITTEN PERMISSION OF THE
ARCHITECT/ENGINEERS.

Nama Gambar

**PERSPEKTIF
1**

Skala : NTS A3

Nomor Gambar : AR-01.04-101
Status : DESIGN DEVELOPMENT
Tanggal : 20190817



Proyek

**Rumah
JI Slamet Riyadi
Kota Kediri**

Keterangan

Pemberi Tugas

Kel. Abdullah Abu Bakar

Perencana Arsitektur

studioteras **architects**

Perencana Struktur

Perencana ME

Konsultan QS

Kontraktor

REVISI

NO	URAIAN	TANGGAL
01.		
02.		
03.		
04.		
05.		
06.		
07.		

Digambar	Diperiksa	Dipersetujui
		Sony Restu Wibowo
Sign	Sign	Sign

HAK Cipta
DILARANG MENIRU ATAU MEMPRODUKSI GAMBAR INI BAKI DALAM BENTUK APAPUN
KECUALI DENGAN PERSETUJUAN TERTULIS DARI ARSITEK/ENGINEERS.
COPYRIGHT
NO PART OF THIS DOCUMENT MAY BE REPRODUCED, TRANSMITTED, OR RECORDED IN
ANY FORM OR OTHERWISE WITHOUT PRIOR WRITTEN PERMISSION OF THE
ARCHITECT/ENGINEERS.

Nama Gambar

PERSPEKTIF
2

Skala : NTS A3

Nomor Gambar : AR-01.04-102
Status : DESIGN DEVELOPMENT
Tanggal : 20190817



Proyek

**Rumah
JI Slamet Riyadi
Kota Kediri**

Keterangan

Pemberi Tugas

Kel. Abdullah Abu Bakar

Perencana Arsitektur

studioteras **architects**

Perencana Struktur

Perencana ME

Konsultan QS

Kontraktor

REVISI

NO	URAIAN	TANGGAL
01.		
02.		
03.		
04.		
05.		
06.		
07.		

Digambar	Diperiksa	Dipersetujui
		Sony Restu Wibowo
Sign	Sign	Sign

HAK CIPTA
DILAKUKAN MENIRU ATAU REPRODUKSI GAMBAR INI BAIK DALAM BENTUK APAPUN
KECUALI DENGAN PERSETUJUAN TERTULIS DARI ARSITEK/ENGINEERS.
COPYRIGHT
NO PART OF THIS DOCUMENT MAY BE REPRODUCED, TRANSMITTED, OR RECORDED IN
ANY FORM OR OTHERWISE WITHOUT PRIOR WRITTEN PERMISSION OF THE
ARCHITECT/ENGINEERS.

Nama Gambar

PERSPEKTIF
3

Skala : NTS A3

Nomor Gambar : AR-01.04-103
Status : DESIGN DEVELOPMENT
Tanggal : 20190817



Proyek

**Rumah
JI Slamet Riyadi
Kota Kediri**

Keterangan

Pemberi Tugas

Kel. Abdullah Abu Bakar

Perencana Arsitektur

studioteras **architects**

Perencana Struktur

Perencana ME

Konsultan QS

Kontraktor

REVISI

NO	URAIAN	TANGGAL
01.		
02.		
03.		
04.		
05.		
06.		
07.		

Digambar	Diperiksa	Dipersetujui
		Sony Restu Wibowo
Sign	Sign	Sign

HAK Cipta
DILARANG MENIRU ATAU MEMPRODUKSI GAMBAR INI BAIK DALAM BENTUK APAPUN
KECUALI DENGAN PERSETUJUAN TERTULIS DARI ARSITEK/ENGINEERS.
COPYRIGHT
NO PART OF THIS DOCUMENT MAY BE REPRODUCED, TRANSMITTED, OR RECORDED IN
ANY FORM OR OTHERWISE WITHOUT PRIOR WRITTEN PERMISSION OF THE
ARCHITECT/ENGINEERS.

Nama Gambar

PERSPEKTIF
4

Skala : NTS A3

Nomor Gambar :	Status
AR-01.04-104	DESIGN DEVELOPMENT
	Tanggal
	20190817

Proyek

Rumah JI Slamet Riyadi Kota Kediri

Keterangan

- FF 01-A : ANDESIT HONED 600X600 MM
- FF 01-B : ANDESIT BAKAR 600X600 MM
- FF 02 : HOMOGENOUS TILE 600X600 MM
- FF 03 : COBBLE STONE 100X100 MM
- FF 04 : DEK KAYU ULIN (SUPPLY BY OWNER)
- FF 05 : CAT HITAM (CEK SPESIALIS IKAN KOI)
- FF 06 : KERAMIK ABU-ABU 300X300 MM EX. ROMAN
- FF 07 : KERAMIK ABU-ABU 200X200 MM EX. ROMAN
- GF 01 : RUMPUT JEPANG
- GF 02 : KORAL TABUR Ø 2-3 CM
- RF 01 : GENTENG BITUMEN

Pemberi Tugas

Kel. Abdullah Abu Bakar

Perencana Arsitektur

studioterars architects

Perencana Struktur

Perencana ME

Konsultan QS

Kontraktor

REVISI

NO	URAIAN	TANGGAL
01.		
02.		
03.		
04.		
05.		
06.		
07.		

Digambar	Diperiksa	Dijetujui
Sign	Sign	Sign

HAK Cipta
DILARANG MENIRU ATAU MEMPRODUKSI GAMBAR INI BAKI DALAM BENTUK APAPUN
KECUALI DENGAN PERSETUJUAN TERTULIS DARI ARSITEK/ENGINEERS.
COPYRIGHT
NO PART OF THIS DOCUMENT MAY BE REPRODUCED, TRANSMITTED, OR RECORDED IN
ANY FORM OR OTHERWISE WITHOUT PRIOR WRITTEN PERMISSION OF THE
ARCHITECT/ENGINEERS.

Nama Gambar
**DENAH
POLA LANTAI
LANTAI 1**

Skala : 1 : 200 A3

Nomor Gambar : AR-02.01-001
Status : DESIGN DEVELOPMENT
Tanggal : 20190817

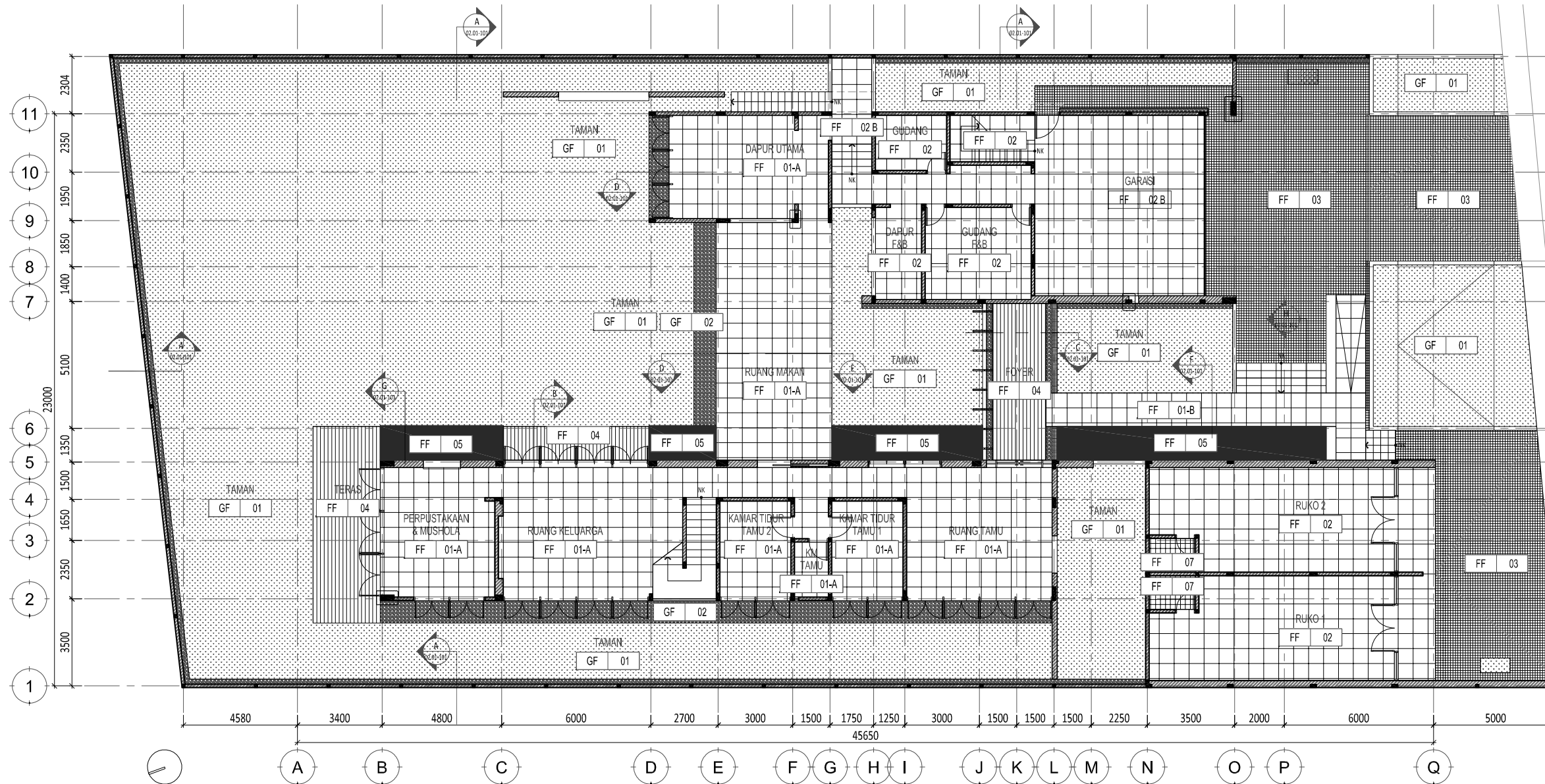

1 DENAH POLA LANTAI - LANTAI 1
SCALE 1 : 200 (A3)

Proyek

Rumah JI Slamet Riyadi Kota Kediri

Keterangan

- FF 01-A : ANDESIT HONED 600X600 MM
- FF 01-B : ANDESIT BAKAR 600X600 MM
- FF 02 : HOMOGENOUS TILE 600X600 MM
- FF 03 : COBBLE STONE 100X100 MM
- FF 04 : DEK KAYU ULIN
(SUPPLY BY OWNER)
- FF 05 : CAT HITAM
(CEK SPESIALIS IKAN KOI)
- FF 06 : KERAMIK ABU-ABU 300X300 MM
EX. ROMAN
- FF 07 : KERAMIK ABU-ABU 200X200 MM
EX. ROMAN
- GF 01 : RUMPUT JEPANG
- GF 02 : KORAL TABUR Ø 2-3 CM
- RF 01 : GENTENG BITUMEN

Pemberi Tugas

Kel. Abdullah Abu Bakar

Perencana Arsitektur

studioterar architects

Perencana Struktur

Perencana ME

Konsultan QS

Kontraktor

REVISI

NO	URAIAN	TANGGAL
01.		
02.		
03.		
04.		
05.		
06.		
07.		

Digambar	Diperiksa	Disetujui
Sign	Sign	Sign Sony Restu Wibowo

HAK CIPTA
DILARANG MENIRU ATAU MEMPRODUKSI GAMBAR INI BAKI DALAM BENTUK APAPUN
KECUALI DENGAN PERSETUJUAN TERTULIS DARI ARSITEK/ENGINEERS.
COPYRIGHT
NO PART OF THIS DOCUMENT MAY BE REPRODUCED, TRANSMITTED, OR RECORDED IN
ANY FORM OR OTHERWISE WITHOUT PRIOR WRITTEN PERMISSION OF THE
ARCHITECT/ENGINEERS.

Nama Gambar

DENAH POLA LANTAI LANTAI 2

Skala : 1 : 200 A3

Nomor Gambar : AR-02.01-002
Status : DESIGN DEVELOPMENT
Tanggal : 20190817

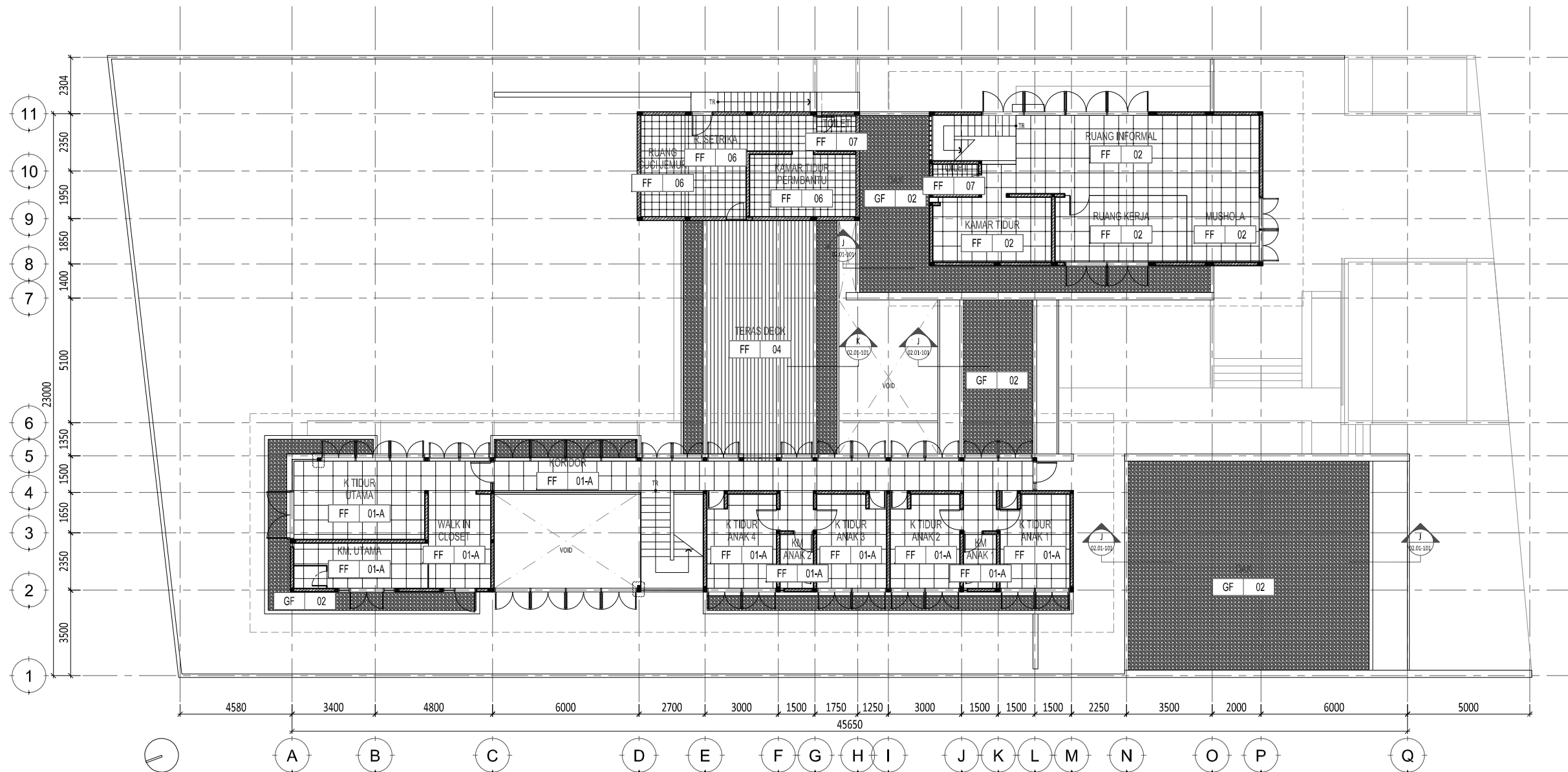

1 DENAH POLA LANTAI - LANTAI 2
SCALE 1 : 200 (A3)

Proyek

Rumah JI Slamet Riyadi Kota Kediri

Keterangan

- FF 01-A : ANDESIT HONED 600X600 MM
- FF 01-B : ANDESIT BAKAR 600X600 MM
- FF 02 : HOMOGENOUS TILE 600X600 MM
- FF 03 : COBBLE STONE 100X100 MM
- FF 04 : DEK KAYU ULIN (SUPPLY BY OWNER)
- FF 05 : CAT HITAM (CEK SPESIALIS IKAN KOI)
- FF 06 : KERAMIK ABU-ABU 300X300 MM EX. ROMAN
- FF 07 : KERAMIK ABU-ABU 200X200 MM EX. ROMAN
- GF 01 : RUMPUT JEPANG
- GF 02 : KORAL TABUR Ø 2-3 CM
- RF 01 : GENTENG BITUMEN

Pemberi Tugas

Kel. Abdullah Abu Bakar

Perencana Arsitektur

studiateras architects

Perencana Struktur

Perencana ME

Konsultan QS

Kontraktor

REVISI

NO	URAIAN	TANGGAL
01.		
02.		
03.		
04.		
05.		
06.		
07.		

Digambar	Diperiksa	Disetujui
Sign	Sign	Sign

HAK CIPTA
DILARANG MENIRU ATAU MEMPRODUKSI GAMBAR INI BAKI DALAM BENTUK APAPUN
KECUALI DENGAN PERSETUJUAN TERTULIS DARI ARSITEK/ENGINEERS.
COPYRIGHT
NO PART OF THIS DOCUMENT MAY BE REPRODUCED, TRANSMITTED, OR RECORDED IN
ANY FORM OR OTHERWISE WITHOUT PRIOR WRITTEN PERMISSION OF THE
ARCHITECT/ENGINEERS.

Nama Gambar

DENAH
POLA LANTAI
LANTAI 2

Skala : 1 : 200 A3

Nomor Gambar : AR-02.01-003
Status : DESIGN DEVELOPMENT
Tanggal : 20190817

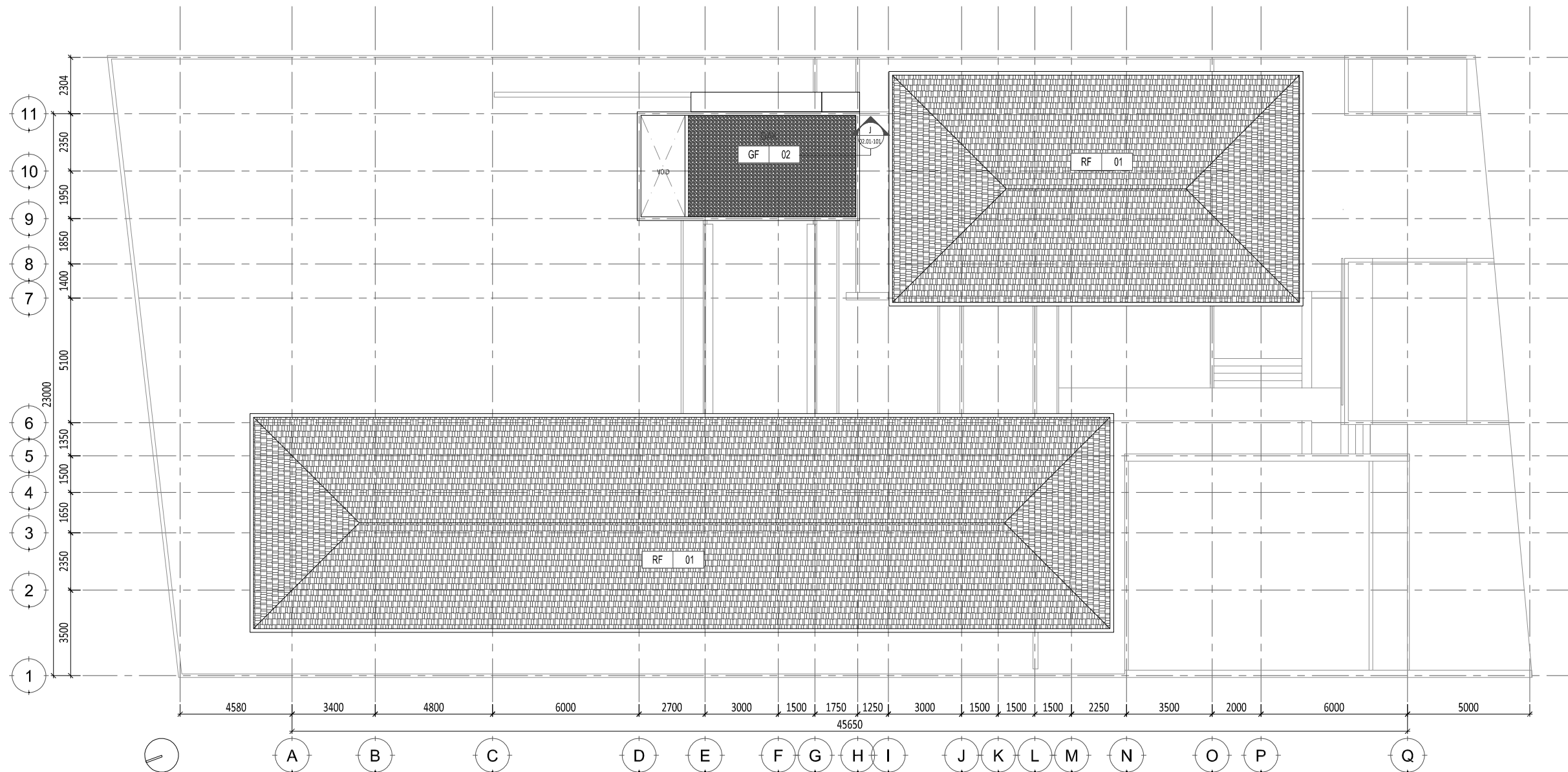

1 DENAH POLA LANTAI - ATAP
SCALE 1 : 200 (A3)

REVISI

NO	URAIAN	TANGGAL
01.		
02.		
03.		
04.		
05.		
06.		
07.		

Digambar	Diperiksa	Ditetujui
		Sony Restu Wibowo
Sign	Sign	Sign

HAK CIPTA
DIBANGUN, MENIRU ATAU MEMPRODUKSI GAMBAR INI BUKAN BENTUK APAPUN
KECUALI DENGAN PERSETUJUAN TERTULIS DARI ARSITEK/ENGINEERS.
COPYRIGHT
NO PART OF THIS DOCUMENT MAY BE REPRODUCED, TRANSMITTED, OR RECORDED IN
ANY FORM OR OTHERWISE WITHOUT PRIOR WRITTEN PERMISSION OF THE
ARCHITECT/ENGINEERS.

Nama Gambar
**LANTAI
DETAIL
A, B**

Skala : 1 : 10 A3

Nomor Gambar : AR-02.01-101
Status : DESIGN DEVELOPMENT
Tanggal : 20190817

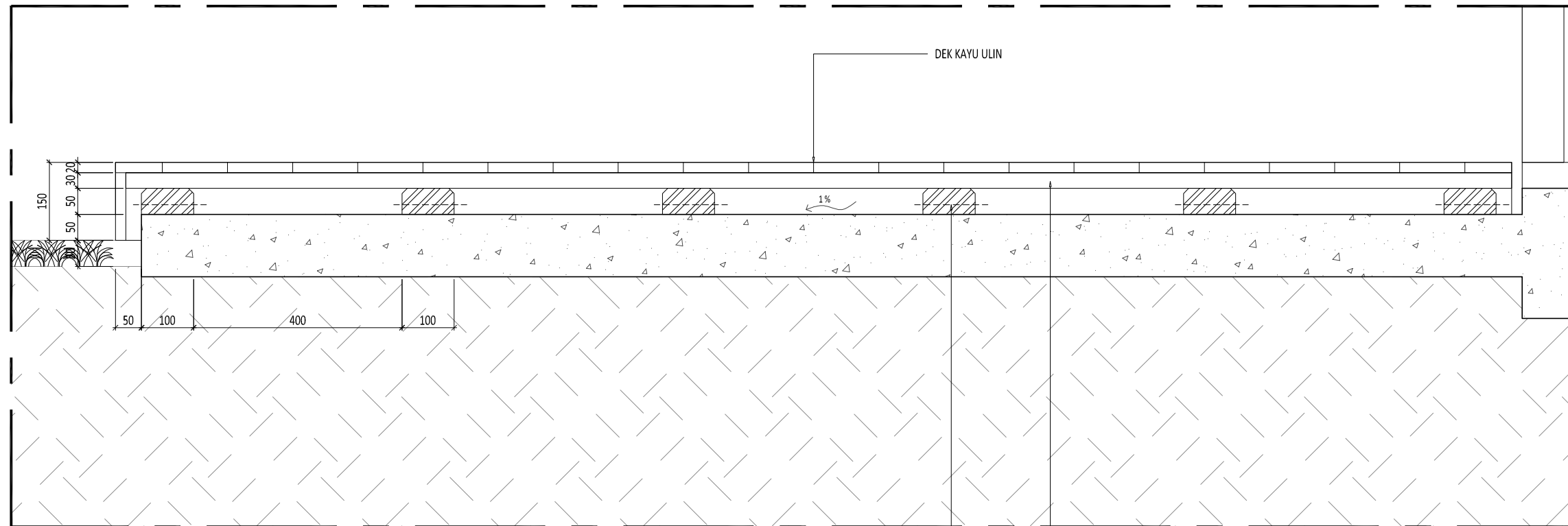

2 DETAIL TIPIKAL B
SCALE 1 : 10 (A3)

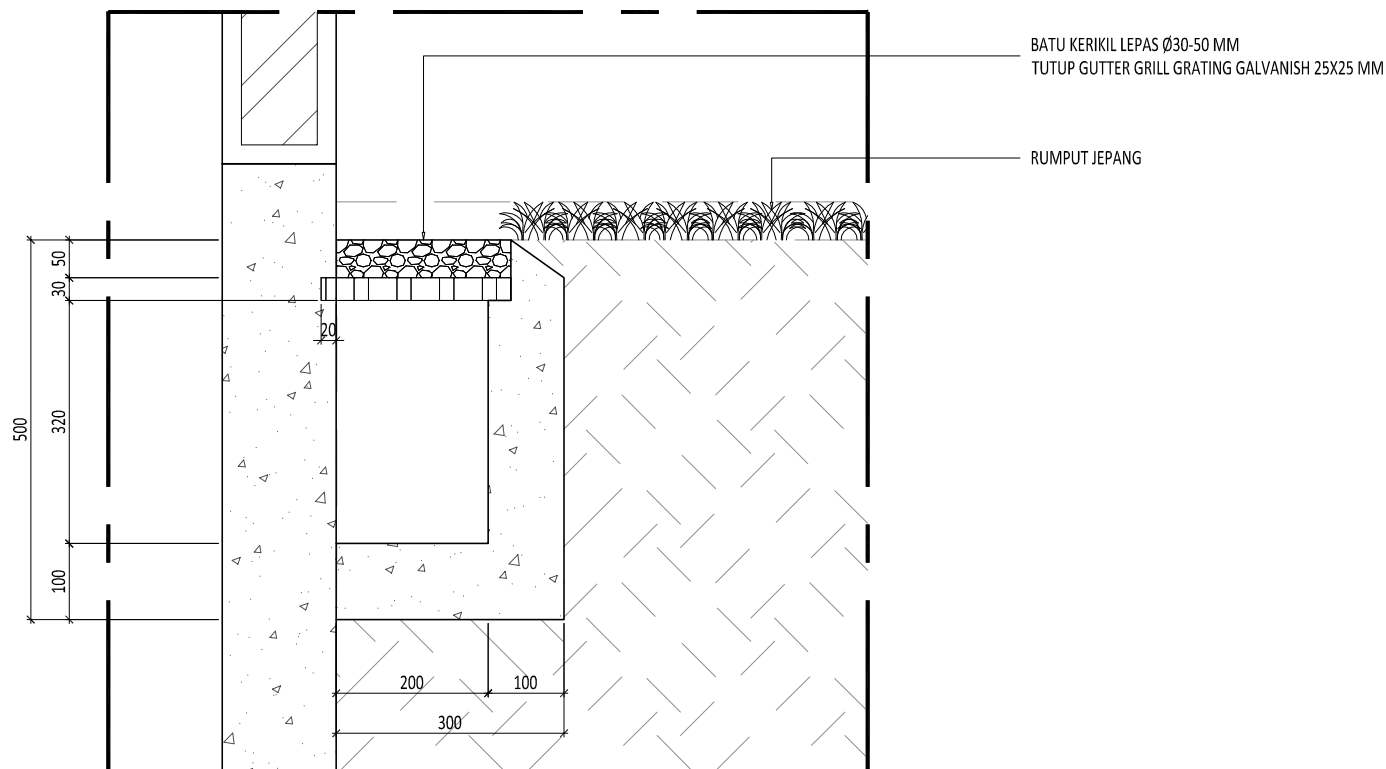

1 DETAIL TIPIKAL A
SCALE 1 : 10 (A3)

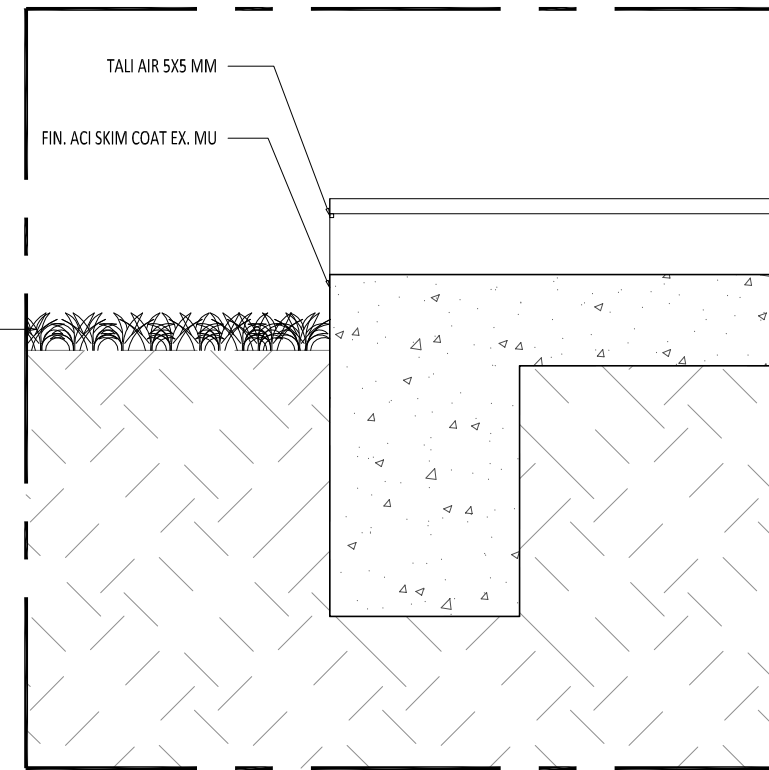
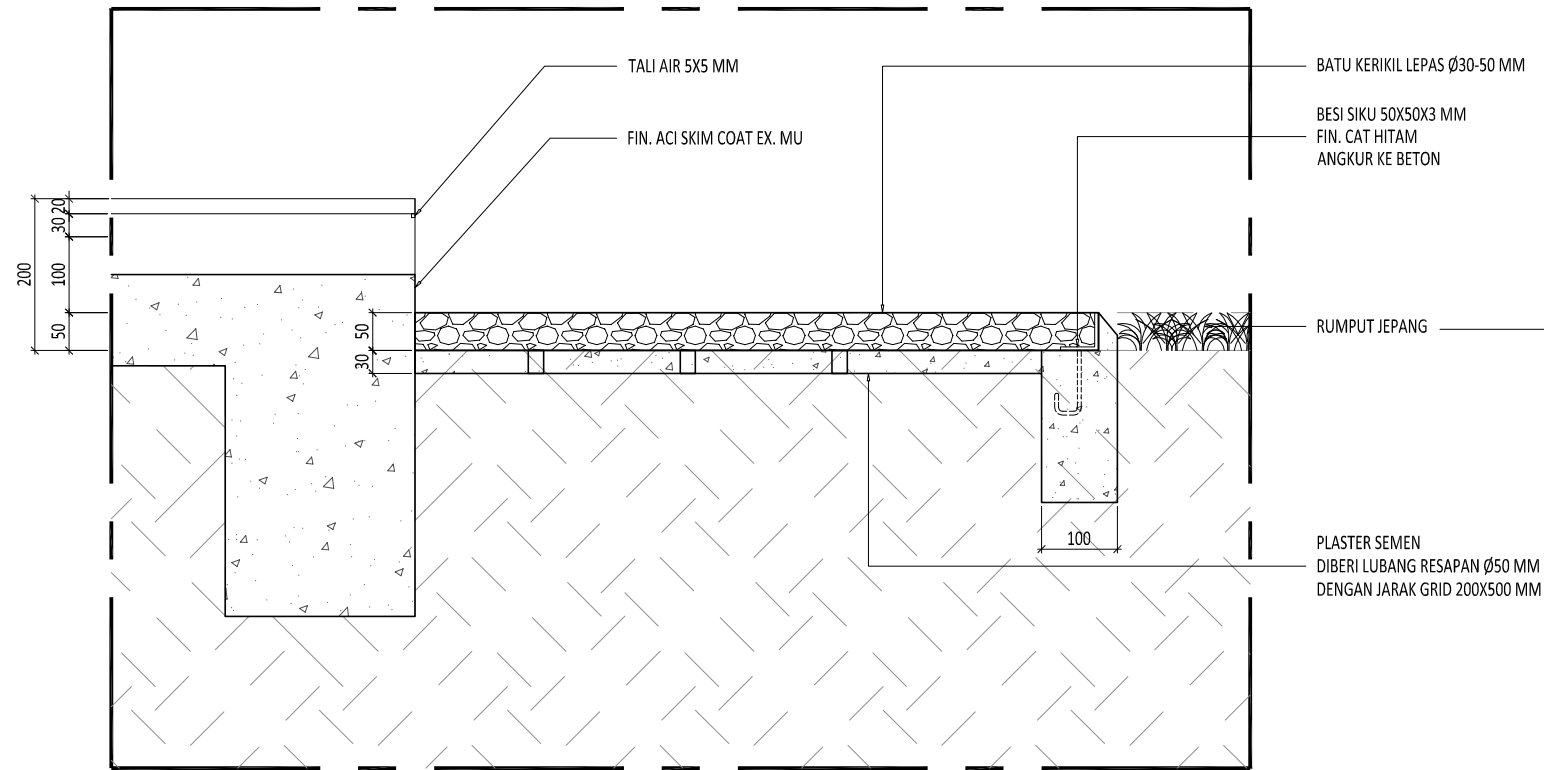

2 DETAIL TIPIKAL D
SCALE 1: 10 (A3)

3 DETAIL TIPIKAL E
SCALE 1: 10 (A3)

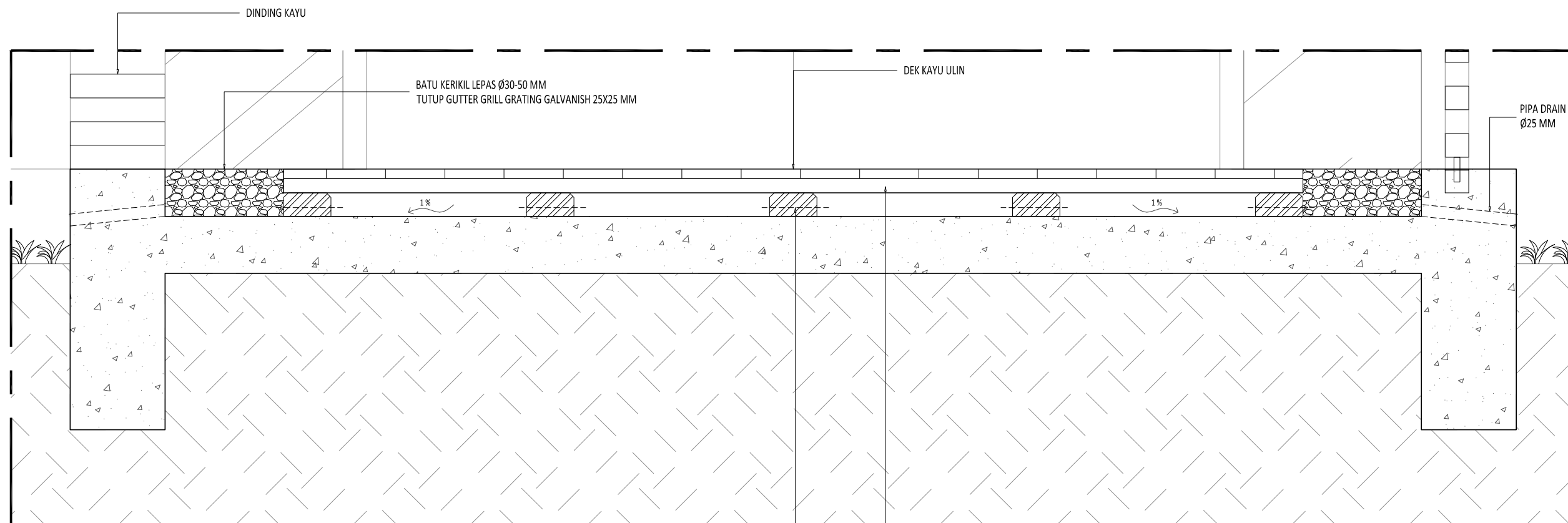

1 DETAIL TIPIKAL C
SCALE 1: 10 (A3)

DUDUKAN KAYU
/JARAK 500 MM
DUDUKAN PAS BATA
DENGAN LUBANG DRAINASE Ø25 MM

Pemberi Tugas

Kel. Abdullah Abu Bakar

Perencana Arsitektur

studioteras architects

Perencana Struktur

Perencana ME

Konsultan QS

Kontraktor

REVISI

NO	URAIAN	TANGGAL
01.		
02.		
03.		
04.		
05.		
06.		
07.		

Digambar	Diperiksa	Ditetujui
		Sony Restu Wibowo
Sign	Sign	Sign

HAK CIPTA
DILAKUKAN MENIRU ATAU MEMPRODUKSI GAMBAR INI BUKAN BENTUK APAPUN
KECUALI DENGAN PERSETUJUAN TERTULIS DARI ARSITEK/ENGINEERS.
COPYRIGHT
NO PART OF THIS DOCUMENT MAY BE REPRODUCED, TRANSMITTED, OR RECORDED IN
ANY FORM OR OTHERWISE WITHOUT PRIOR WRITTEN PERMISSION OF THE
ARCHITECT/ENGINEERS.

Nama Gambar

LANTAI
DETAIL
C, D, E

Skala : 1: 10 A3

Nomor Gambar : AR-02.01-102
Status : DESIGN DEVELOPMENT
Tanggal : 20190817

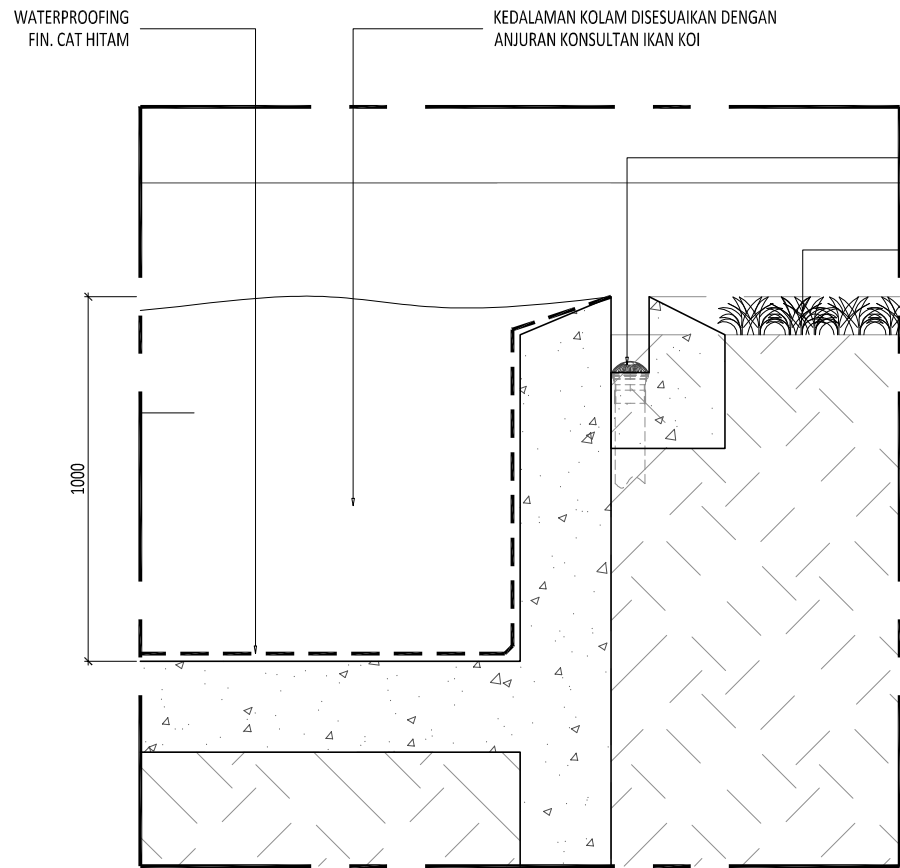

2 **DETAIL TIPIKAL G**
SCALE 1: 10 (A3)

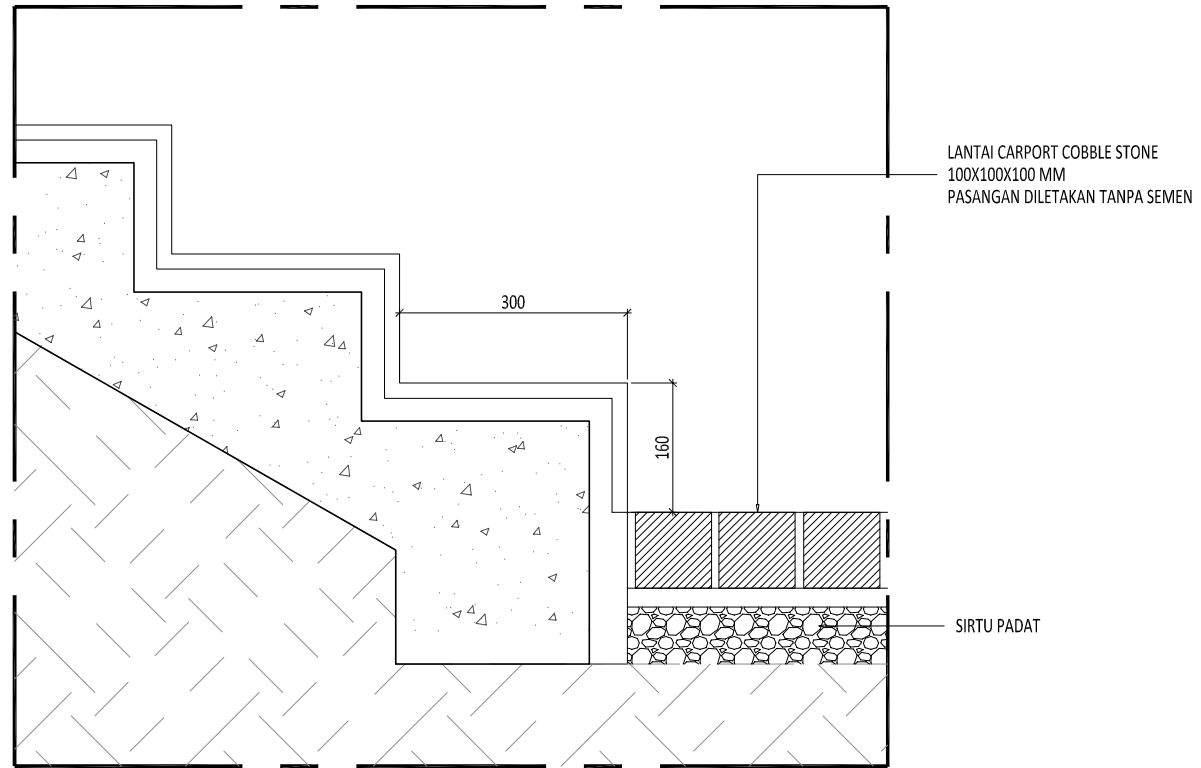

3 **DETAIL TIPIKAL H**
SCALE 1: 10 (A3)

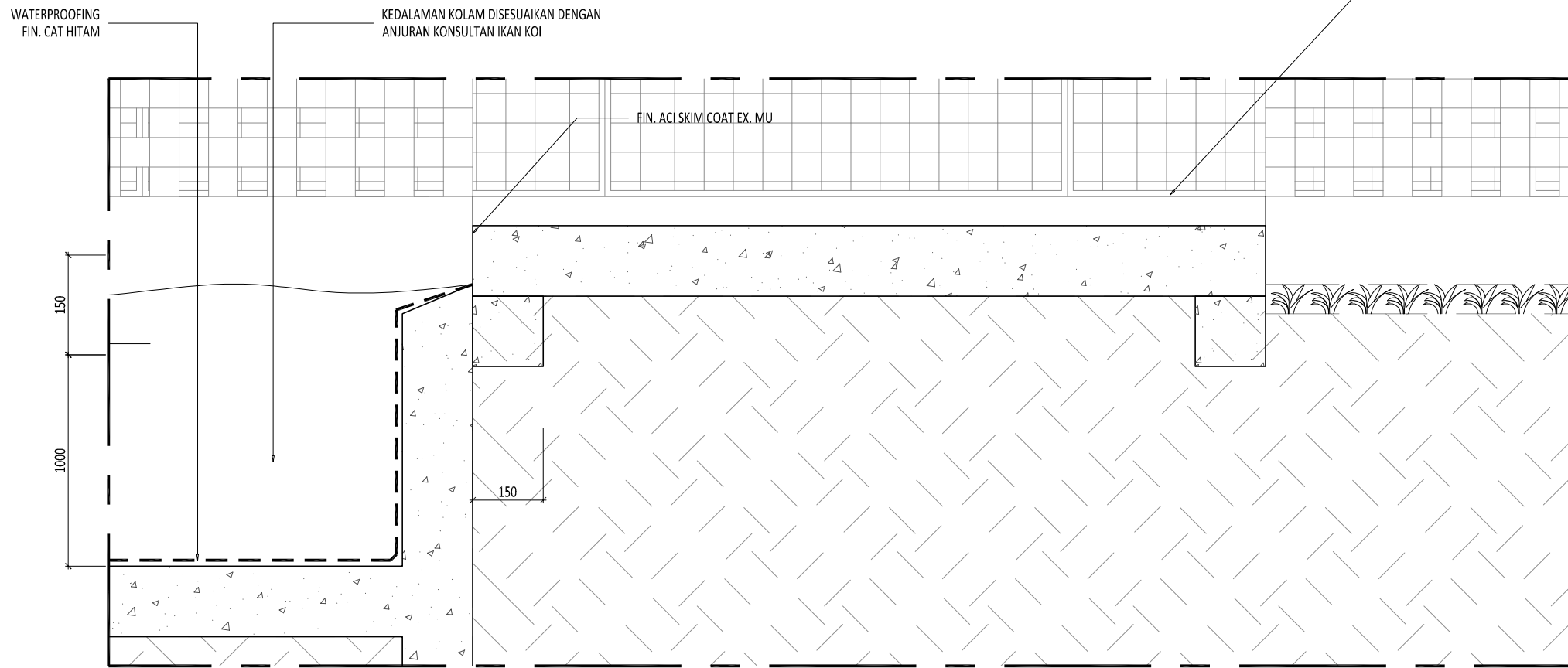

4 **DETAIL TIPIKAL F**
SCALE 1: 10 (A3)

Proyek

**Rumah
JI Slamet Riyadi
Kota Kediri**

Keterangan

Pemberi Tugas

Kel. Abdullah Abu Bakar

Perencana Arsitektur

studiateras **architects**

Perencana Struktur

Perencana ME

Konsultan QS

Kontraktor

REVISI

NO	URAIAN	TANGGAL
01.		
02.		
03.		
04.		
05.		
06.		
07.		

Digambar	Diperiksa	Disetujui
Sign	Sign	Sign

HAK CIPTA
DILAKUKAN MENIRU ATAU MEMPRODUKSI GAMBAR INI BUKAN BENTUK APAPUN
KECUALI DENGAN PERSETUJUAN TERTULIS DARI ARSITEK/ENGINEERS.
COPYRIGHT
NO PART OF THIS DOCUMENT MAY BE REPRODUCED, TRANSMITTED, OR RECORDED IN
ANY FORM OR OTHERWISE WITHOUT PRIOR WRITTEN PERMISSION OF THE
ARCHITECT/ENGINEERS.

Nama Gambar
**LANTAI
DETAIL
F,G,H**

Skala : 1: 10 A3

Nomor Gambar : AR-02.01-103
Status
DESIGN DEVELOPMENT
Tanggal
20190817

Proyek

Rumah JI Slamet Riyadi Kota Kediri

Keterangan

Pemberi Tugas

Kel. Abdullah Abu Bakar

Perencana Arsitektur

studioteras architects

Perencana Struktur

Perencana ME

Konsultan QS

Kontraktor

REVISI

NO	URAIAN	TANGGAL
01.		
02.		
03.		
04.		
05.		
06.		
07.		

Digambar	Diperiksa	Dipersetujui
Sign	Sign	Sign

HAK CIPTA
DILAKUKAN MENURU ATAU MEMPRODUKSI GAMBAR INI BAKI DALAM BENTUK APAPUN
REKUIZIT DENGAN PERSETUJUAN TERTULIS DARI ARSITEK/ENGINEERS.
COPYRIGHT
NO PART OF THIS DOCUMENT MAY BE REPRODUCED, TRANSMITTED, OR RECORDED IN
ANY FORM OR OTHERWISE WITHOUT PRIOR WRITTEN PERMISSION OF THE
ARCHITECT/ENGINEERS.

Nama Gambar

LANTAI DETAIL I

Skala : 1 : 20 A3

Nomor Gambar : AR-02.01-103
Status : DESIGN DEVELOPMENT
Tanggal : 20190817

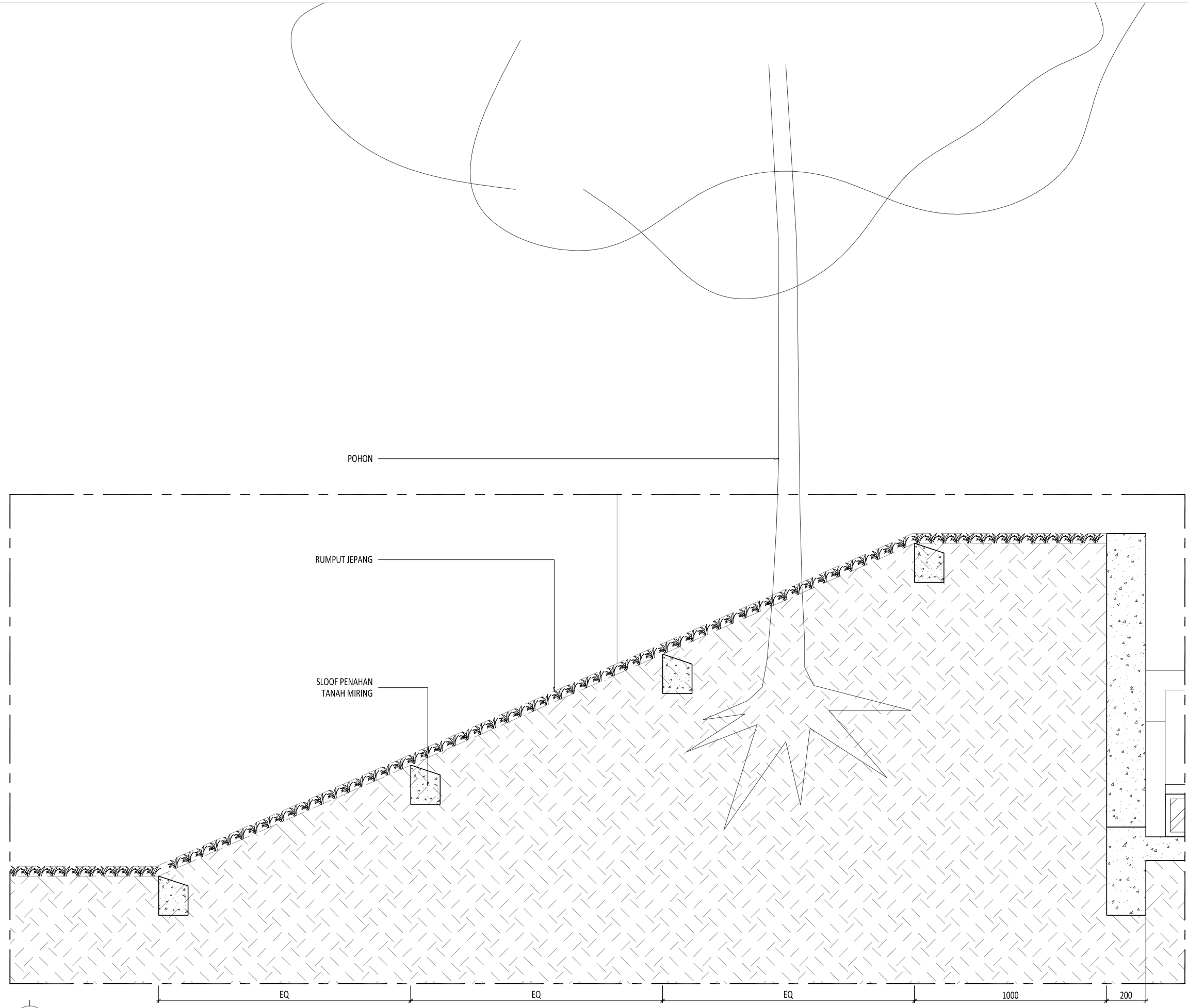

1 **DETAIL TIPIKAL I**
SCALE 1: 20 (A3)

Proyek

Rumah JI Slamet Riyadi Kota Kediri

Keterangan

Pemberi Tugas

Kel. Abdullah Abu Bakar

Perencana Arsitektur

studioteras architects

Perencana Struktur

Perencana ME

Konsultan QS

Kontraktor

REVISI

NO	URAIAN	TANGGAL
01.		
02.		
03.		
04.		
05.		
06.		
07.		

Digambar	Diperiksa	Dipersetujui
		Sony Restu Wibowo
Sign	Sign	Sign

HAK CIPTA
DILARANG MENIRU ATAU MEMPRODUKSI GAMBAR INI BAKI DALAM BENTUK APAPUN
REKUIZIT DENGAN PERSETUJUAN TERTULIS DARI ARSITEK/ENGINEERS.
COPYRIGHT
NO PART OF THIS DOCUMENT MAY BE REPRODUCED, TRANSMITTED, OR RECORDED IN
ANY FORM OR OTHERWISE WITHOUT PRIOR WRITTEN PERMISSION OF THE
ARCHITECT/ENGINEERS.

Nama Gambar
**LANTAI
DETAIL
J, K**

Skala : 1 : 10 A3

Nomor Gambar : AR-02.01-103
Status : DESIGN DEVELOPMENT
Tanggal : 20190817

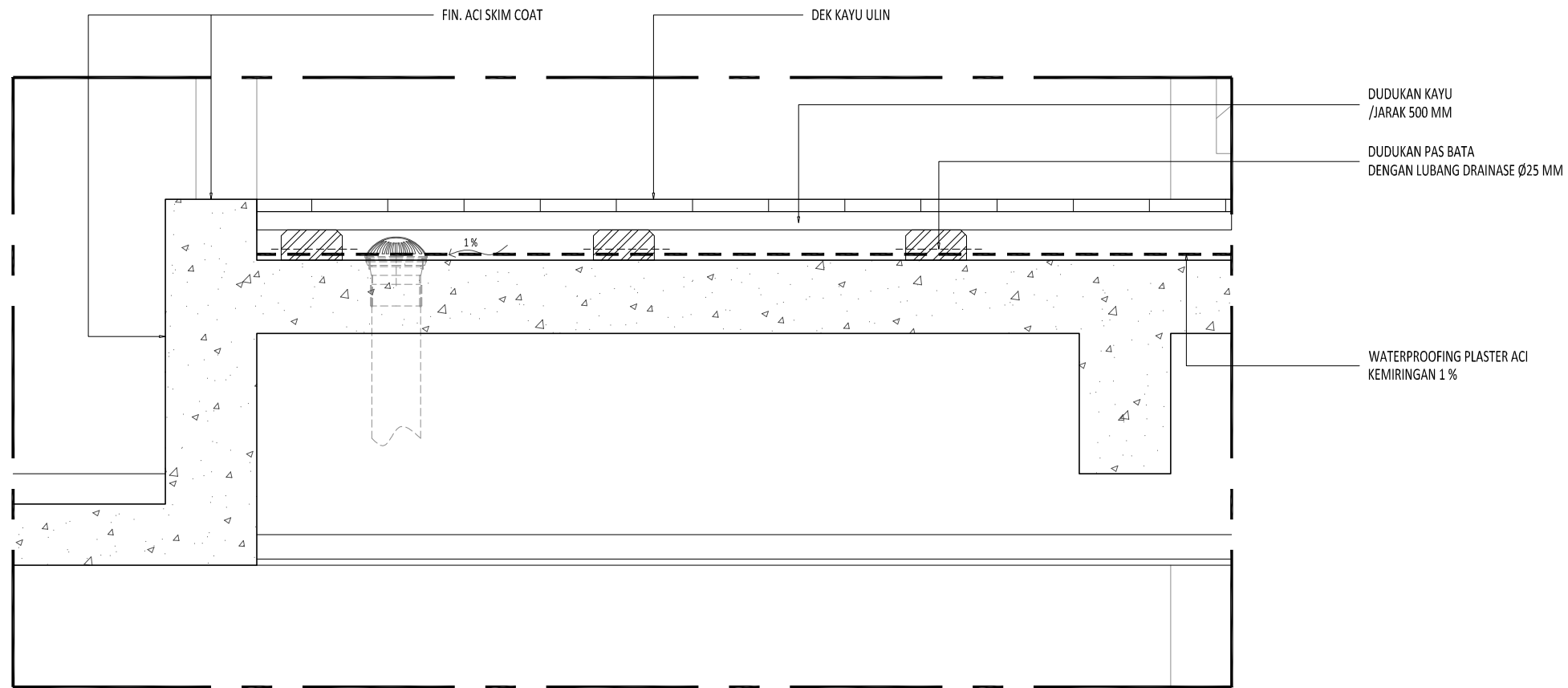

3 DETAIL TIPIKAL K
SCALE 1 : 10 (A3)

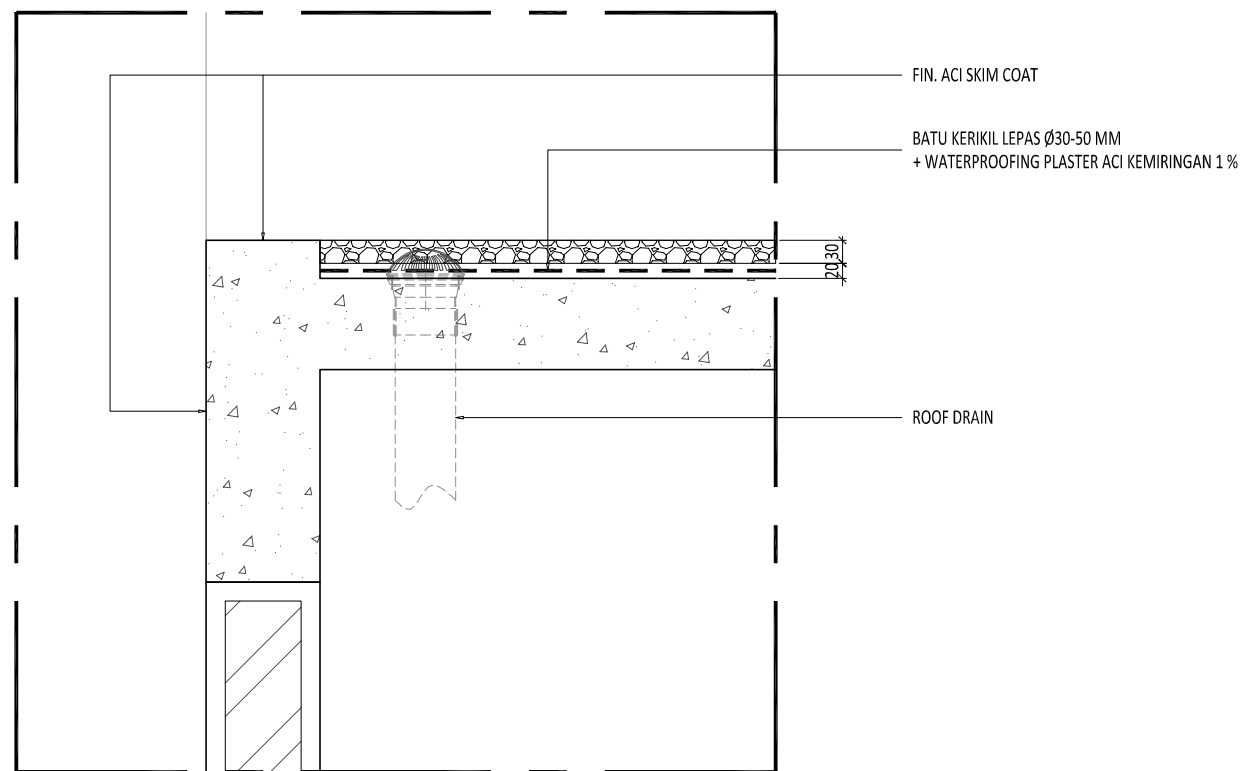







1 DETAIL TIPIKAL J
SCALE 1 : 10 (A3)

Proyek

Rumah JI Slamet Riyadi Kota Kediri

Keterangan

-  : BATA EXPOSED
-  : SKIM COAT EX. MU
-  : KAYU JATI FIN. VERNISH DOFF
-  : ACI KAMRPOT
-  : ANDESIT HONED 600X600 MM
-  : KERAMIK ABU-ABU 200X200 MM EX. ROMAN

Pemberi Tugas

Kel. Abdullah Abu Bakar

Perencana Arsitektur

studioteras architects

Perencana Struktur

Perencana ME

Konsultan QS

Kontraktor

REVISI

NO	URAIAN	TANGGAL
01.		
02.		
03.		
04.		
05.		
06.		
07.		

Digambar	Diperiksa	Ditetujui
Sign	Sign	Sign Sony Restu Wibowo

HAK CIPTA
DILARANG MENIRU ATAU MEMPRODUKSI GAMBAR INI BAKI DALAM BENTUK APAPUN
REKUIZIT DENGAN PERSETUJUAN TERTULIS DARI ARSITEK/ENGINEERS.
COPYRIGHT
NO PART OF THIS DOCUMENT MAY BE REPRODUCED, TRANSMITTED, OR RECORDED IN
ANY FORM OR OTHERWISE WITHOUT PRIOR WRITTEN PERMISSION OF THE
ARCHITECT/ENGINEERS.

Nama Gambar

DENAH MATERIAL DINDING LANTAI 1

Skala : 1 : 200 A3

Nomor Gambar : AR-02.02-001	Status DESIGN DEVELOPMENT Tanggal 20190817
--------------------------------	---

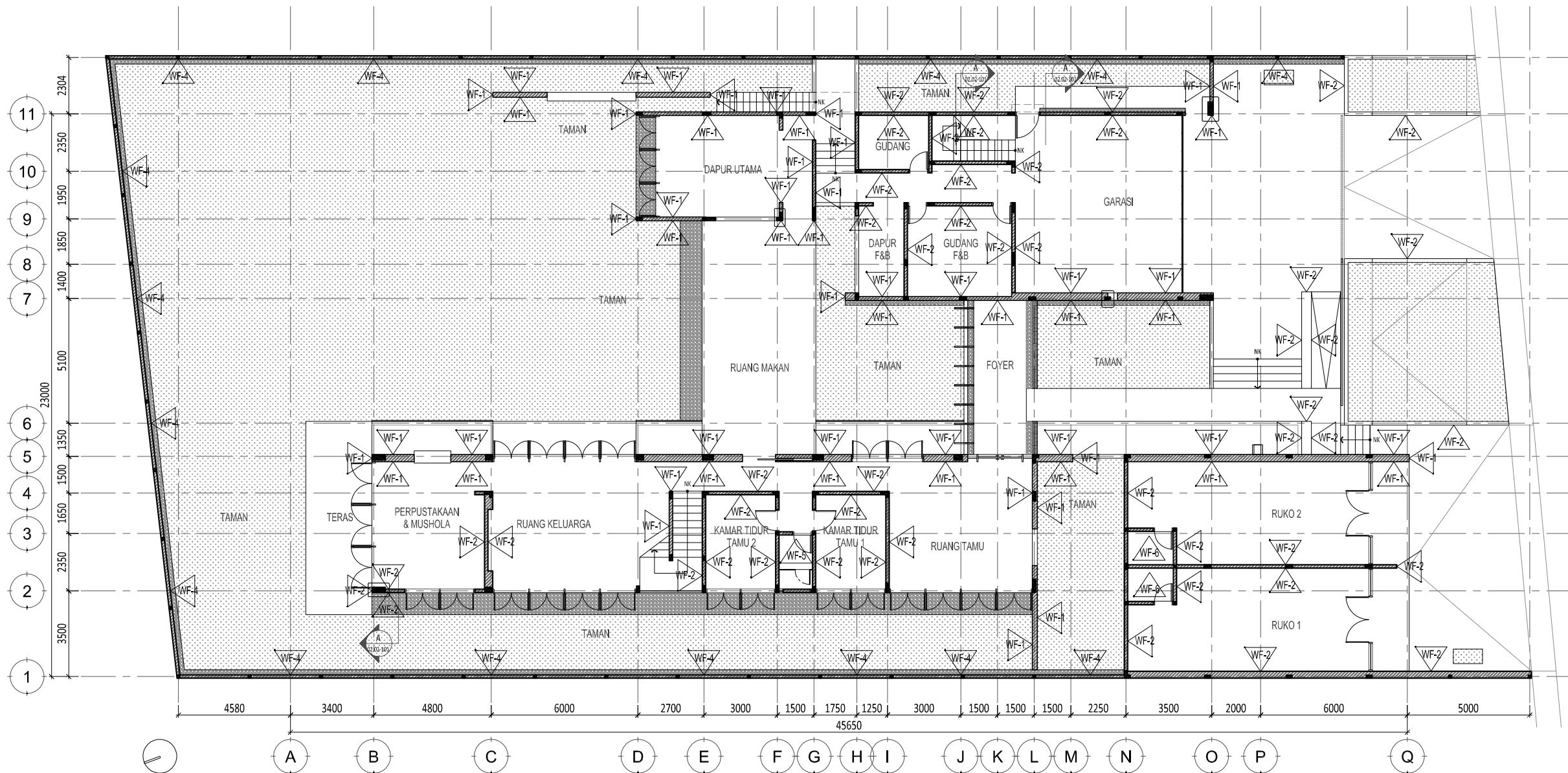







1 DENAH MATERIAL DINDING - LANTAI 1
SCALE 1 : 200 (A3)

Proyek

Rumah JI Slamet Riyadi Kota Kediri

Keterangan

-  : BATA EXPOSED
-  : SKIM COAT EX. MU
-  : KAYU JATI FIN. VERNISH DOFF
-  : ACI KAMRPOT
-  : ANDESIT HONED 600X600 MM
-  : KERAMIK ABU-ABU 200X200 MM EX. ROMAN

Pemberi Tugas

Kel. Abdullah Abu Bakar

Perencana Arsitektur

studioteras architects

Perencana Struktur

Perencana ME

Konsultan QS

Kontraktor

REVISI

NO	URAIAN	TANGGAL
01.		
02.		
03.		
04.		
05.		
06.		
07.		

Digambar	Diperiksa	Ditetujui
Sign	Sign	Sign Sony Restu Wibowo

HAK CIPTA
DIBANGUN MENIRU ATAU MEMPRODUKSI GAMBAR INI BAKI DALAM BENTUK APAPUN
REKUIZIT DENGAN PERSETUJUAN TERTULIS DARI ARSITEK/ENGINEERS.
COPYRIGHT
NO PART OF THIS DOCUMENT MAY BE REPRODUCED, TRANSMITTED, OR RECORDED IN
ANY FORM OR OTHERWISE WITHOUT PRIOR WRITTEN PERMISSION OF THE
ARCHITECT/ENGINEERS.

Nama Gambar

DENAH MATERIAL DINDING LANTAI 2

Skala : 1 : 200 A3

Nomor Gambar : AR-02.02-002
Status : DESIGN DEVELOPMENT
Tanggal : 20190817









1 DENAH MATERIAL DINDING - LANTAI 2
SCALE 1 : 200 (A3)

Proyek

Rumah JI Slamet Riyadi Kota Kediri

Keterangan

-  : BATA EXPOSED
-  : SKIM COAT EX. MU
-  : KAYU JATI FIN. VERNISH DOFF
-  : ACI KAMRPOT
-  : ANDESIT HONED 600X600 MM
-  : KERAMIK ABU-ABU 200X200 MM EX. ROMAN

Pemberi Tugas

Kel. Abdullah Abu Bakar

Perencana Arsitektur

studioteras architects

Perencana Struktur

Perencana ME

Konsultan QS

Kontraktor

REVISI

NO	URAIAN	TANGGAL
01.		
02.		
03.		
04.		
05.		
06.		
07.		

Digambar	Diperiksa	Disetujui
Sign	Sign	Sign Sony Restu Wibowo

HAK CIPTA
DILARANG MENIRU ATAU MEMPRODUKSI GAMBAR INI BAKI DALAM BENTUK APAPUN
KECUALI DENGAN PERSETUJUAN TERTULIS DARI ARSITEK/ENGINEERS.
COPYRIGHT
NO PART OF THIS DOCUMENT MAY BE REPRODUCED, TRANSMITTED, OR RECORDED IN
ANY FORM OR OTHERWISE WITHOUT PRIOR WRITTEN PERMISSION OF THE
ARCHITECT/ENGINEERS.

Nama Gambar

DENAH MATERIAL DINDING LANTAI 2

Skala : 1 : 200 A3

Nomor Gambar : AR-02.02-003
Status : DESIGN DEVELOPMENT
Tanggal : 20190817

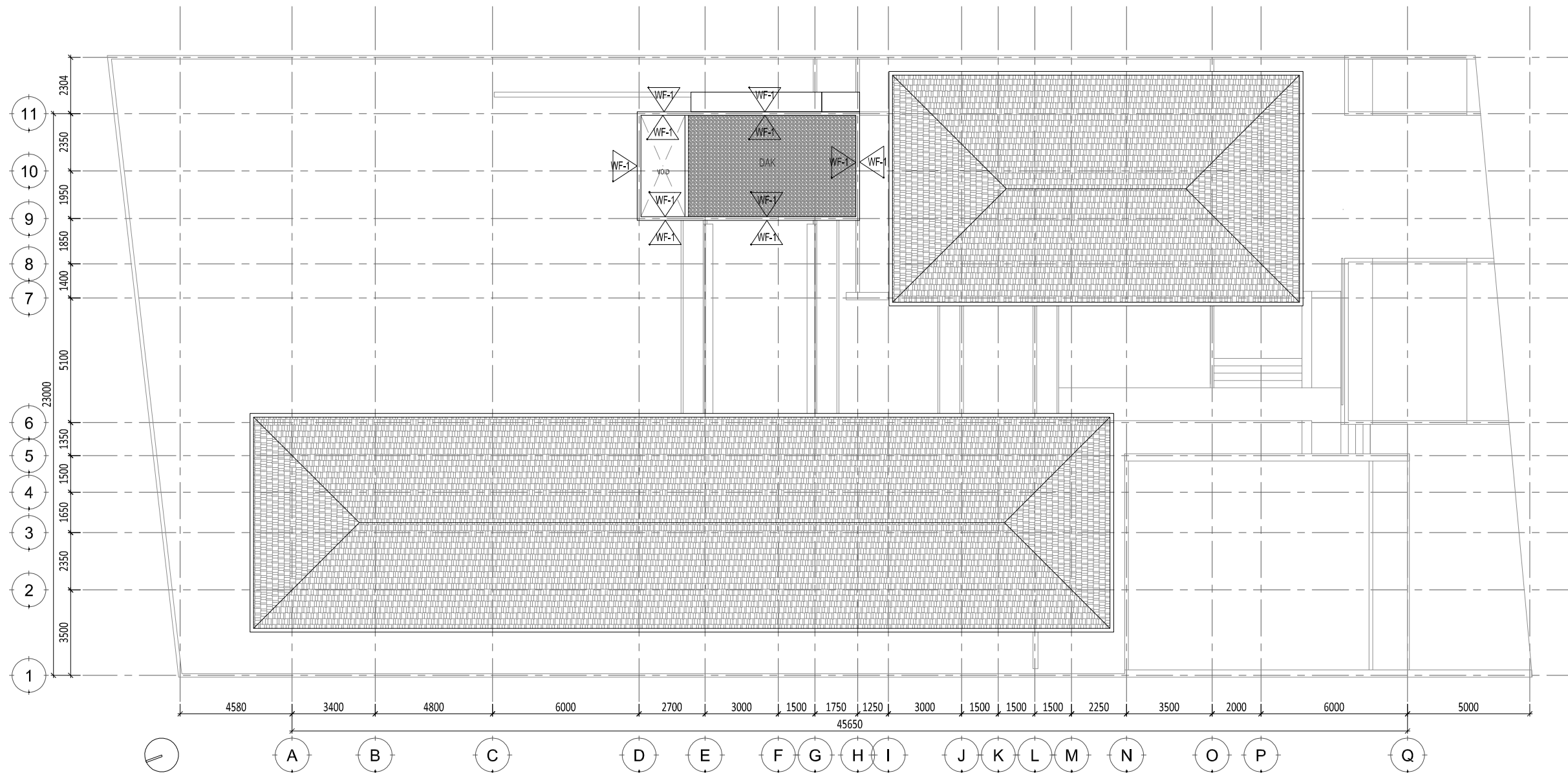

1 DENAH MATERIAL DINDING - ATAP
SCALE 1 : 200 (A3)

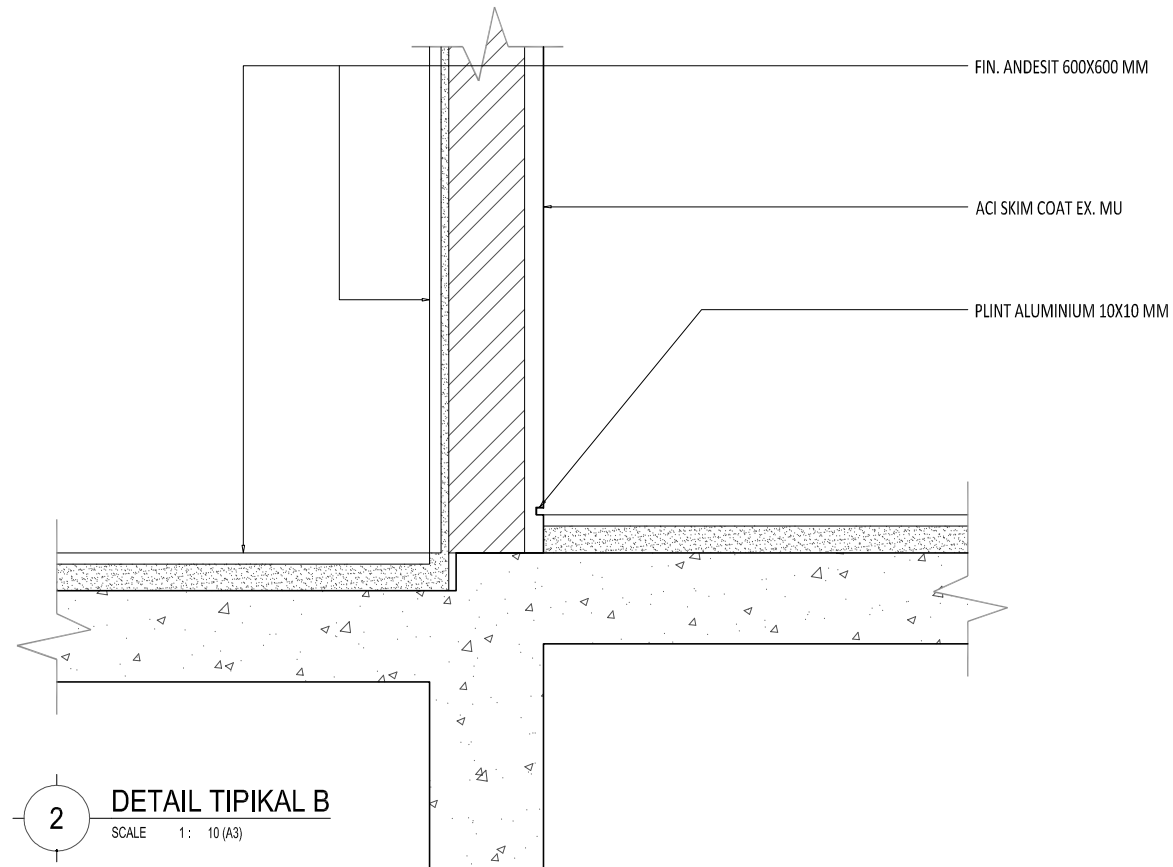

2 DETAIL TIPIKAL B
SCALE 1: 10 (A3)

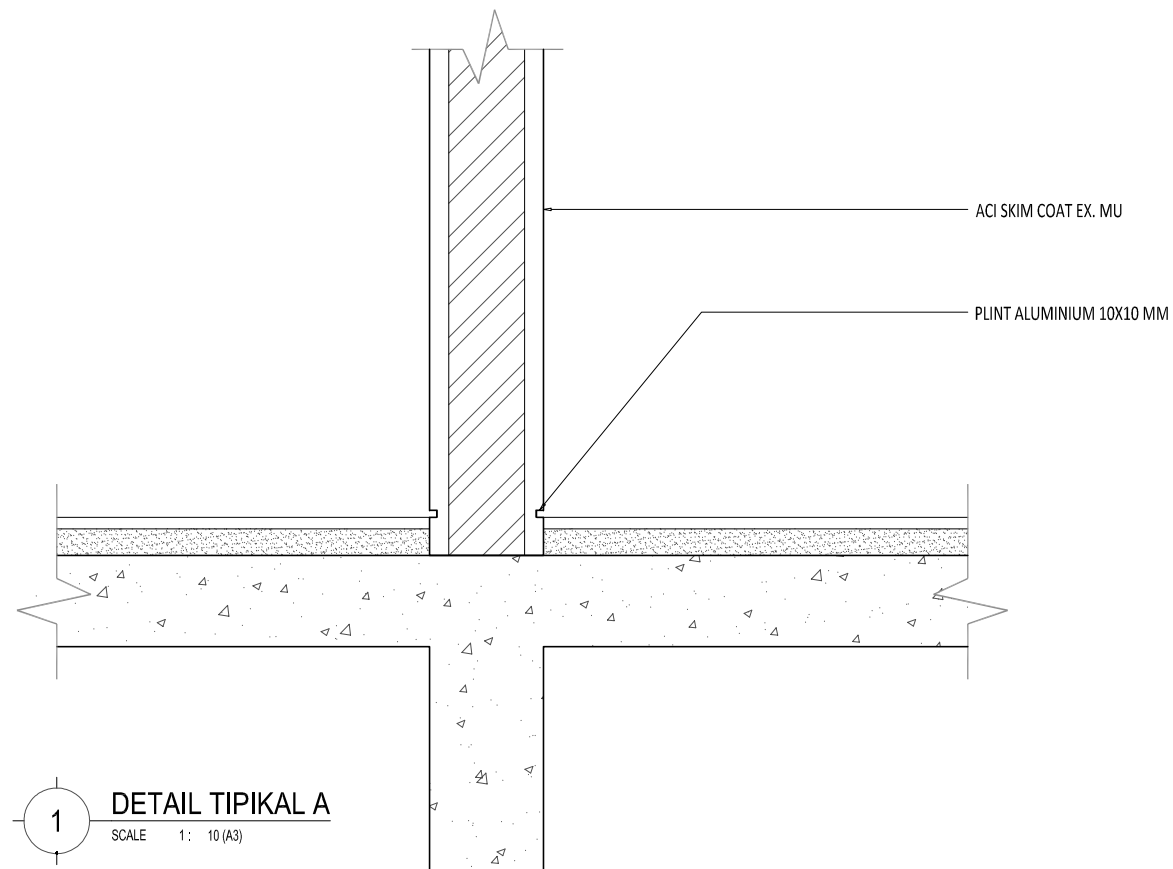

1 DETAIL TIPIKAL A
SCALE 1: 10 (A3)

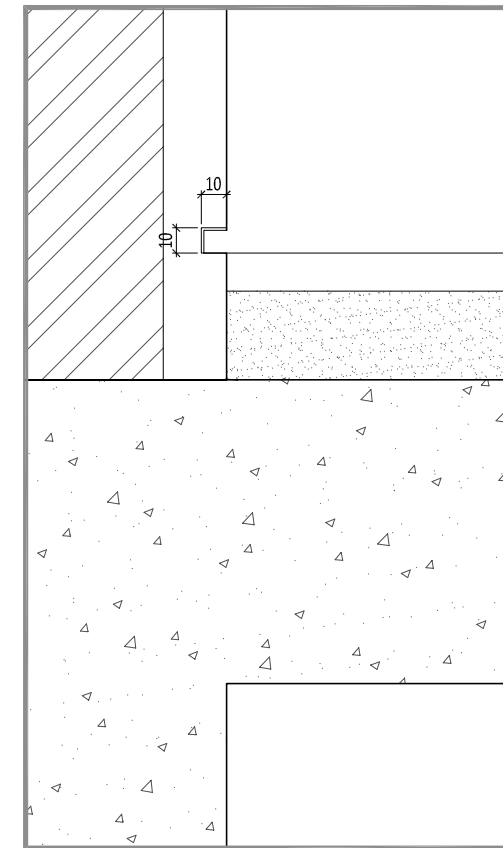

Proyek

**Rumah
JI Slamet Riyadi
Kota Kediri**

Keterangan

Pemberi Tugas

Kel. Abdullah Abu Bakar

Perencana Arsitektur

studioteras architects

Perencana Struktur

Perencana ME

Konsultan QS

Kontraktor

REVISI

NO	URAIAN	TANGGAL
01.		
02.		
03.		
04.		
05.		
06.		
07.		

Digambar	Diperiksa	Ditetujui
Sign	Sign	Sign

HAK CIPTA
DILAKUKAN MENURU ATAU MEMPRODUKSI GAMBAR INI BUKU DALAM BENTUK APAPUN
KECUALI DENGAN PERSETUJUAN TERTULIS DARI ARSITEK/ENGINEERS.
COPYRIGHT
NO PART OF THIS DOCUMENT MAY BE REPRODUCED, TRANSMITTED, OR RECORDED IN
ANY FORM OR OTHERWISE WITHOUT PRIOR WRITTEN PERMISSION OF THE
ARCHITECT/ENGINEERS.

Nama Gambar
**DINDING
DETAIL
A, B**

Skala : 1: 10 A3

Nomor Gambar : AR-02.02-101
Status : DESIGN DEVELOPMENT
Tanggal : 20190817

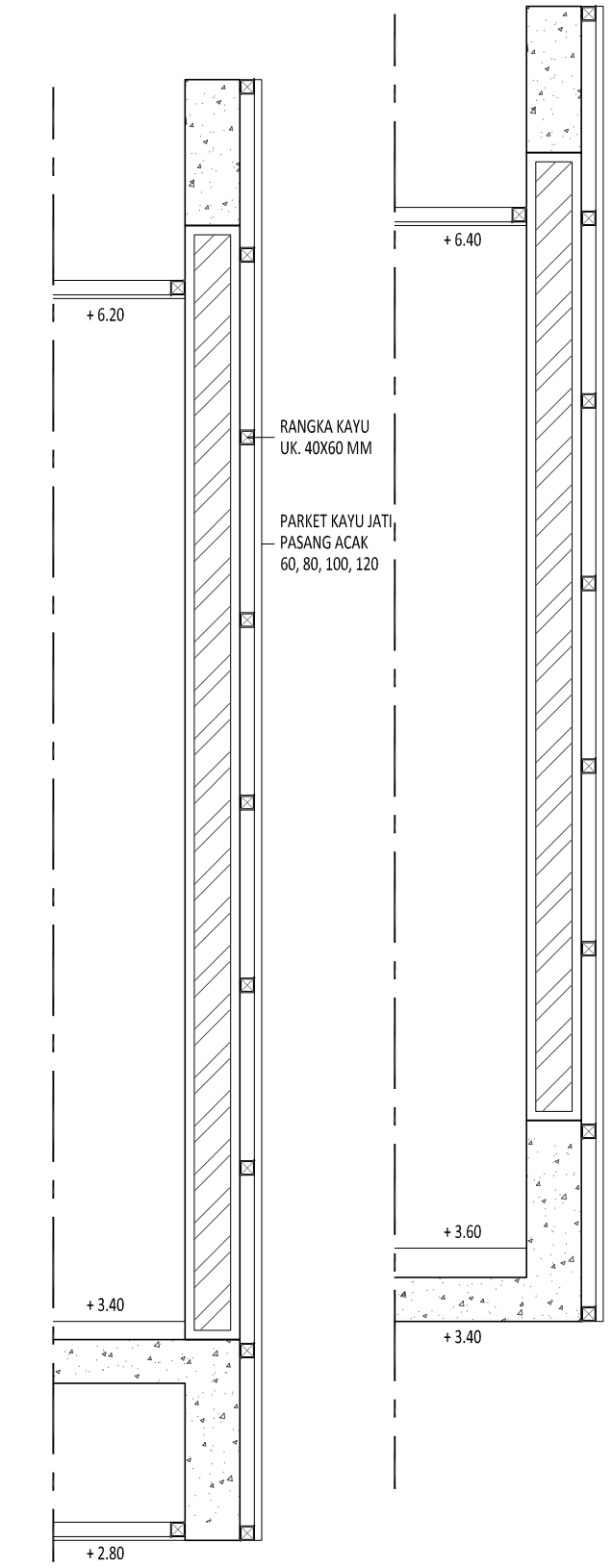
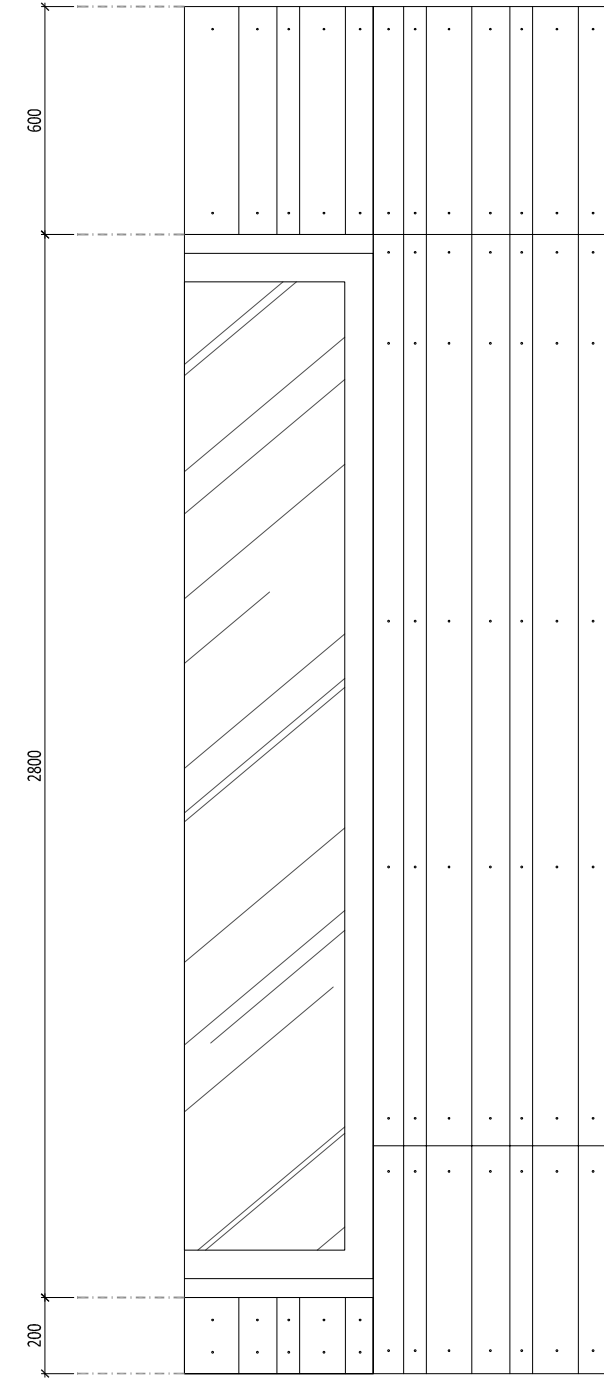
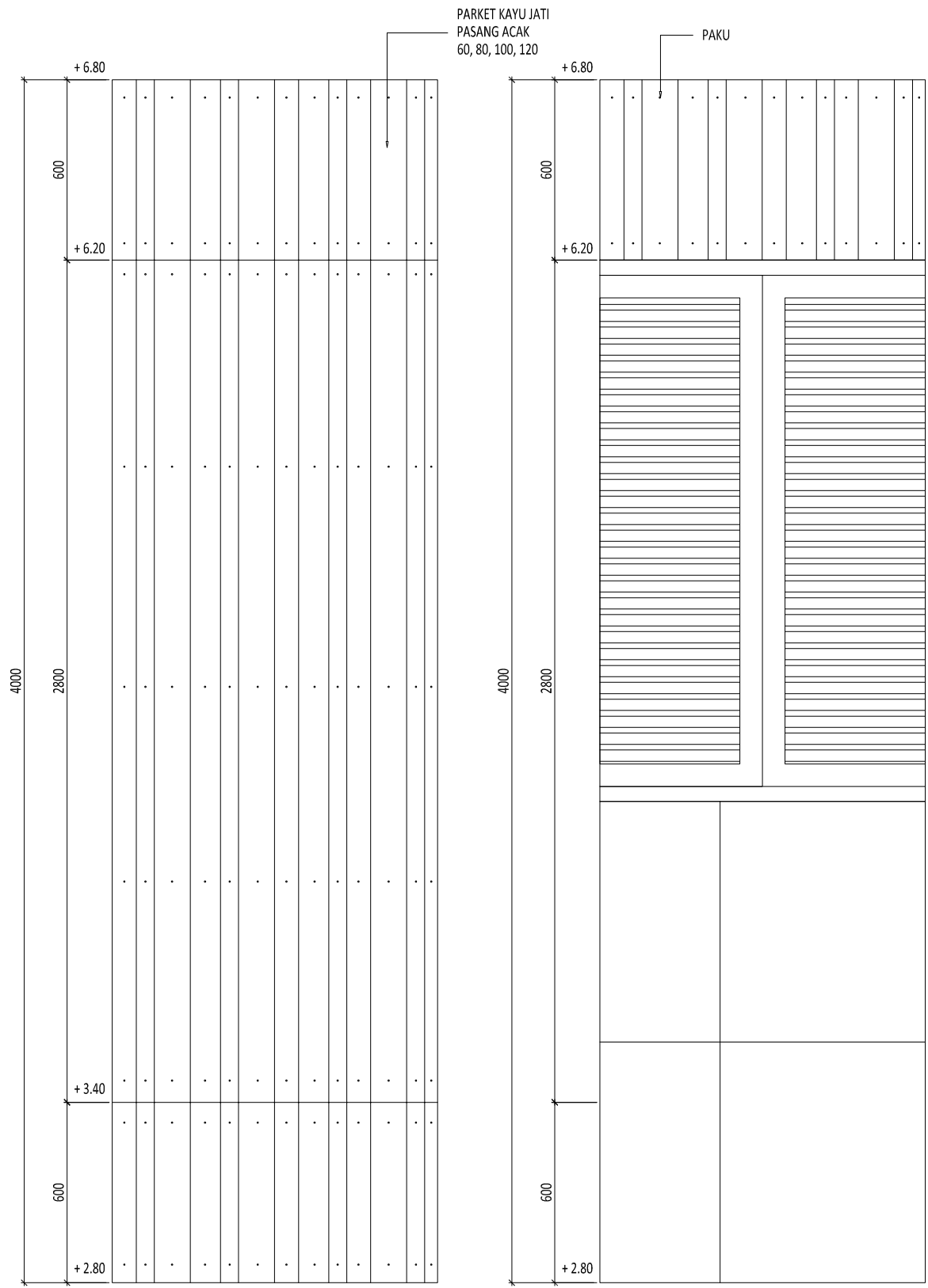

2 DETAIL TAMPAK D1
SCALE 1: 20 (A3)

4 DETAIL TAMPAK D2
SCALE 1: 20 (A3)

6 DETAIL TAMPAK D3
SCALE 1: 20 (A3)

7 DETAIL POT D1/D2
SCALE 1: 20 (A3)

8 DETAIL POT D3
SCALE 1: 20 (A3)

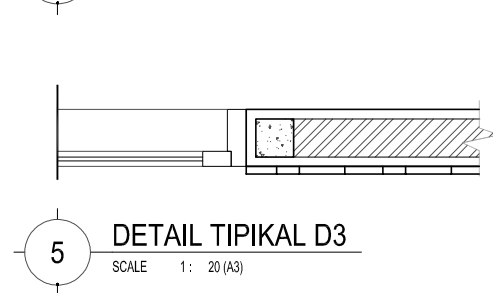
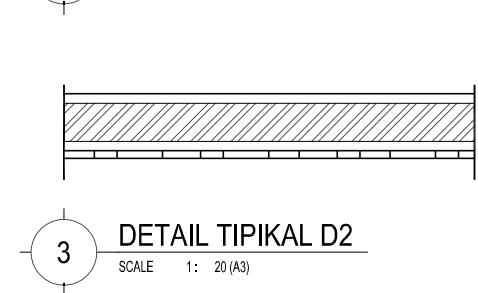
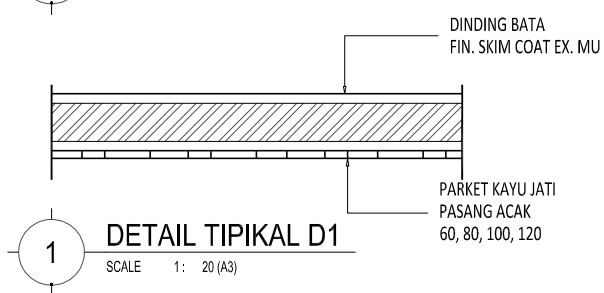

Proyek

Rumah JI Slamet Riyadi Kota Kediri

Keterangan

Pemberi Tugas
Kel. Abdullah Abu Bakar

Perencana Arsitektur
studioterars architects

Perencana Struktur

Perencana ME

Konsultan QS

Kontraktor

REVISI		
NO	URAIAN	TANGGAL
01.		
02.		
03.		
04.		
05.		
06.		
07.		

Digambar	Diperiksa	Ditetujui
		Sony Restu Wibowo
Sign	Sign	Sign

HAK CIPTA
DILARANG MENIRU ATAU MEMPRODUKSI GAMBAR INI BAIK DALAM BENTUK APAPUN
REKUIZIT DENGAN PERSETUJUAN TERTULIS DARI ARSITEK/ENGINEERS.
COPYRIGHT
NO PART OF THIS DOCUMENT MAY BE REPRODUCED, TRANSMITTED, OR RECORDED IN
ANY FORM OR OTHERWISE WITHOUT PRIOR WRITTEN PERMISSION OF THE
ARCHITECT/ENGINEERS.

Nama Gambar
**DINDING
DETAIL
D**

Skala : 1: 20 A3

Nomor Gambar : AR-02.02-102 Status : DESIGN DEVELOPMENT
Tanggal : 20190817

Proyek

Rumah JI Slamet Riyadi Kota Kediri

Keterangan

- CF 01 : GYPSUMBOARD 9MM
FIN. CAT PUTIH
- CF 02 : BETON EXPOSE COATING DOFF
- CF 03 : LAMBRISERING KAYU JATI

Pemberi Tugas

Kel. Abdullah Abu Bakar

Perencana Arsitektur

studioteras architects

Perencana Struktur

Perencana ME

Konsultan QS

Kontraktor

REVISI

NO	URAIAN	TANGGAL
01.		
02.		
03.		
04.		
05.		
06.		
07.		

Digambar	Diperiksa	Ditetujui
Sign	Sign	Sign

HAK CIPTA
DILAKUKAN MENIRU ATAU MEMPRODUKSI GAMBAR INI BAIK DALAM BENTUK APAPUN
REKUIZIT DENGAN PERSETUJUAN TERTULIS DARI ARSITEK/ENGINEERS.
COPYRIGHT
NO PART OF THIS DOCUMENT MAY BE REPRODUCED, TRANSMITTED, OR RECORDED IN
ANY FORM OR OTHERWISE WITHOUT PRIOR WRITTEN PERMISSION OF THE
ARCHITECT/ENGINEERS.

Nama Gambar
**DENAH
PLAFON
LANTAI 1**

Skala : 1 : 200 A3

Nomor Gambar : AR-02.03-001
Status : DESIGN DEVELOPMENT
Tanggal : 20190817

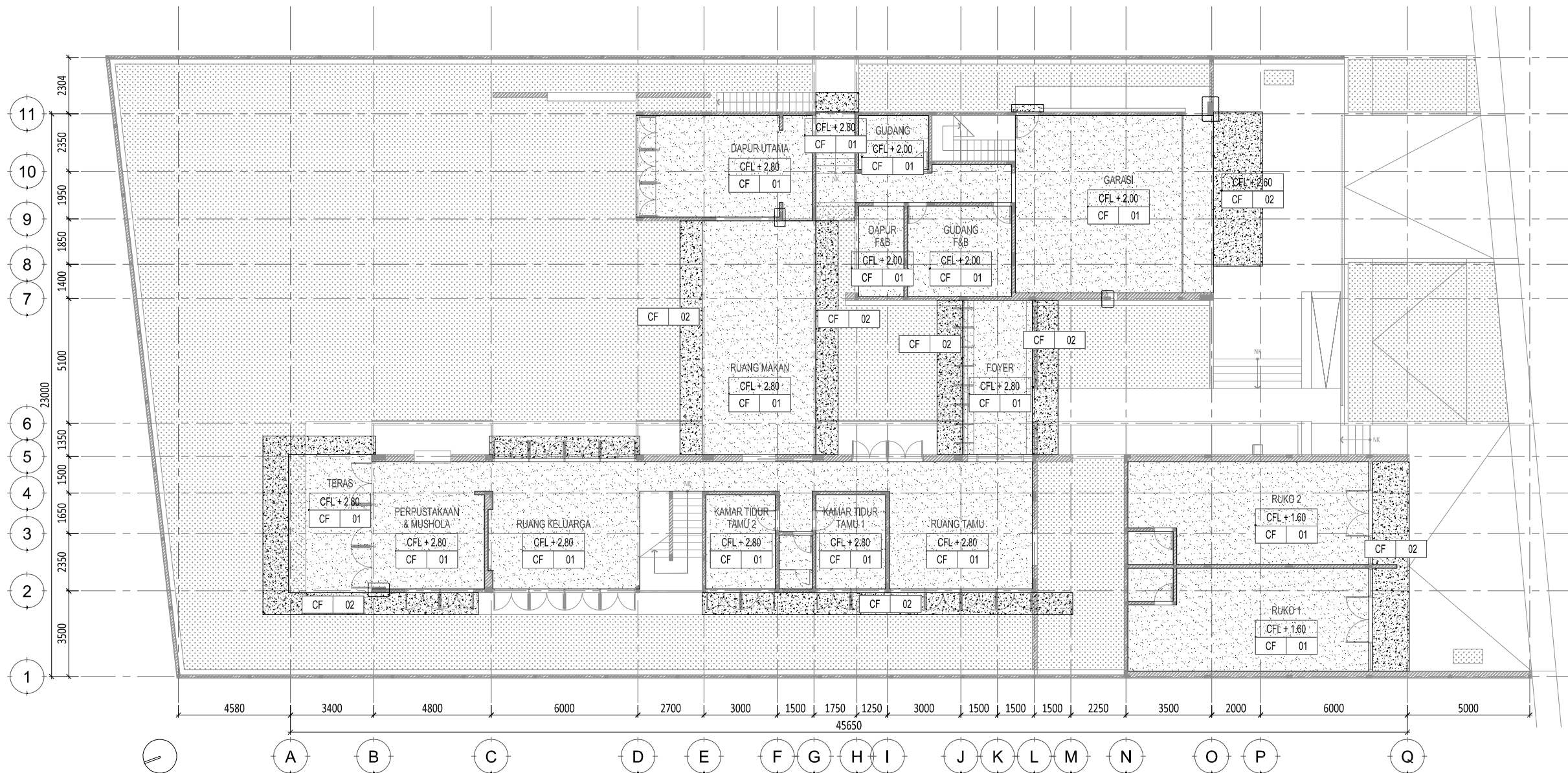

1 DENAH PLAFON - LANTAI 1
SCALE 1 : 200 (A3)

Proyek

Rumah JI Slamet Riyadi Kota Kediri

Keterangan

- CF 01 : GYPSUMBOARD 9MM
FIN. CAT PUTIH
- CF 02 : BETON EXPOSE COATING DOFF
- CF 03 : LAMBRISERING KAYU JATI

Pemberi Tugas

Kel. Abdullah Abu Bakar

Perencana Arsitektur

studioteras architects

Perencana Struktur

Perencana ME

Konsultan QS

Kontraktor

REVISI

NO	URAIAN	TANGGAL
01.		
02.		
03.		
04.		
05.		
06.		
07.		

Digambar	Diperiksa	Ditetujui
Sign	Sign	Sign

HAK CIPTA
DIBANGUN MENIRU ATAU MEMPRODUKSI GAMBAR INI BAIK DALAM BENTUK APAPUN
REKUIZIT DENGAN PERSETUJUAN TERTULIS DARI ARSITEK/ENGINEERS.
COPYRIGHT
NO PART OF THIS DOCUMENT MAY BE REPRODUCED, TRANSMITTED, OR RECORDED IN
ANY FORM OR OTHERWISE WITHOUT PRIOR WRITTEN PERMISSION OF THE
ARCHITECT/ENGINEERS.

Nama Gambar

DENAH
PLAFON
LANTAI 2

Skala : 1 : 200 A3

Nomor Gambar : AR-02.03-002
Status : DESIGN DEVELOPMENT
Tanggal : 20190817

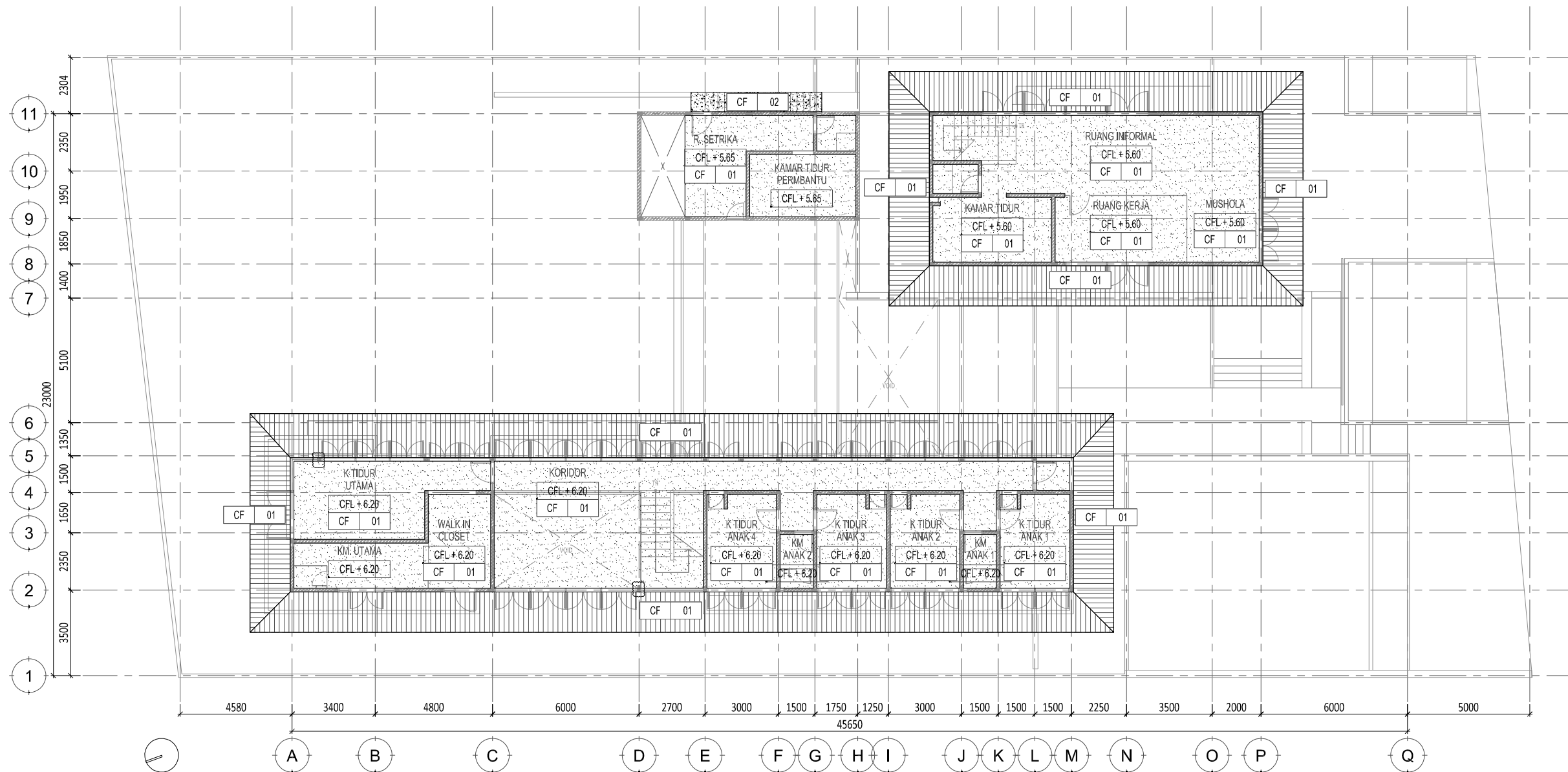

1 DENAH PLAFON - LANTAI 2
SCALE 1 : 200 (A3)

Proyek

Rumah JI Slamet Riyadi Kota Kediri

Keterangan

Pemberi Tugas

Kel. Abdullah Abu Bakar

Perencana Arsitektur

studioteras architects

Perencana Struktur

Perencana ME

Konsultan QS

Kontraktor

REVISI

NO	URAIAN	TANGGAL
01.		
02.		
03.		
04.		
05.		
06.		
07.		

Digambar	Diperiksa	Ditetujui
Sign	Sign	Sign

HAK CIPTA
DILARANG MENIRU ATAU MEMPRODUKSI GAMBAR INI BAKI DALAM BENTUK APAPUN
KECUALI DENGAN PERSETUJUAN TERTULIS DARI ARSITEK/ENGINEERS.
COPYRIGHT
NO PART OF THIS DOCUMENT MAY BE REPRODUCED, TRANSMITTED, OR RECORDED IN
ANY FORM OR OTHERWISE WITHOUT PRIOR WRITTEN PERMISSION OF THE
ARCHITECT/ENGINEERS.

Nama Gambar

DENAH PINTU JENDELA LANTAI 1

Skala : 1 : 200 A3

Nomor Gambar : AR-02.04-001	Status DESIGN DEVELOPMENT Tanggal 20190817
--------------------------------	---

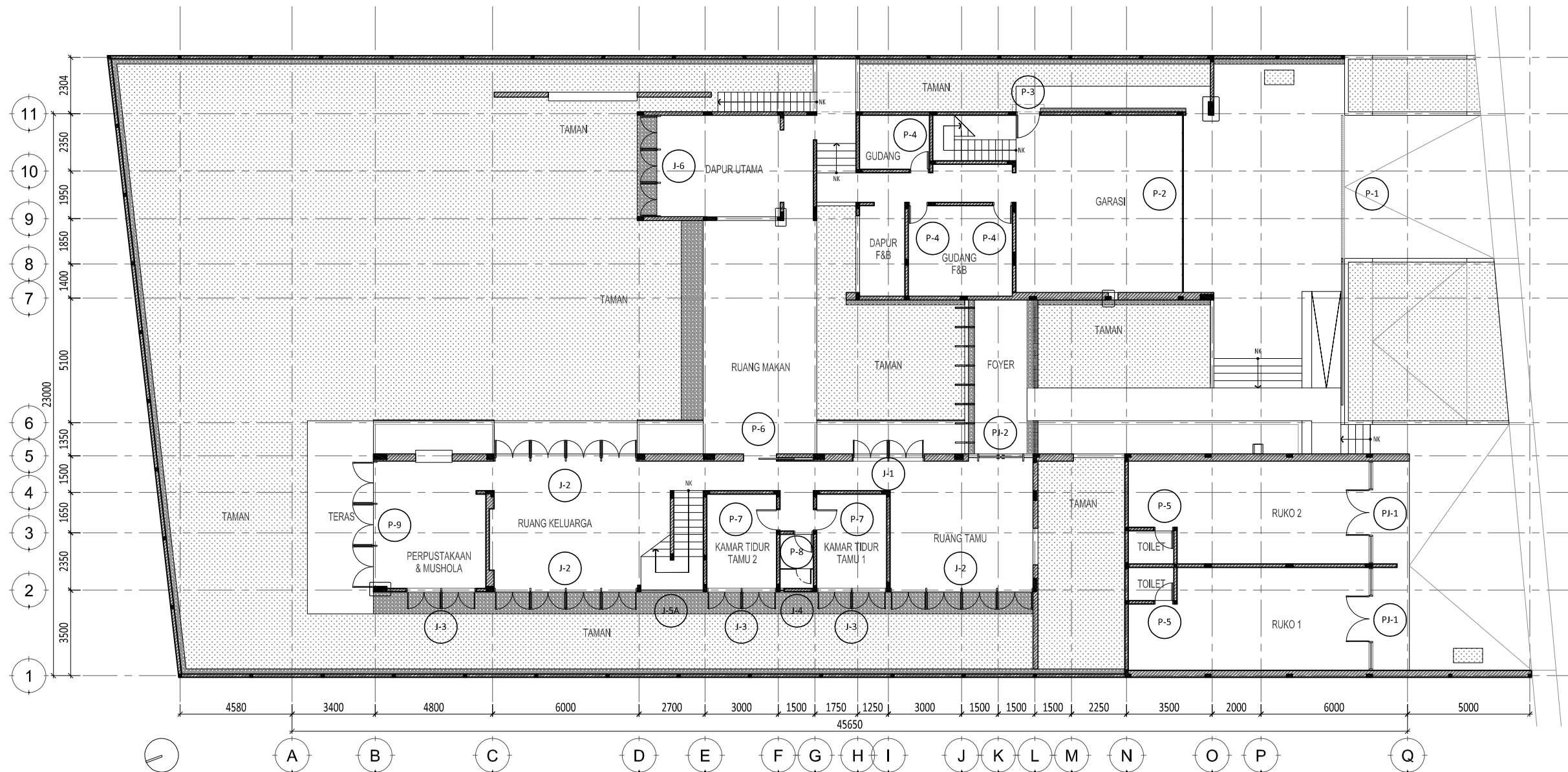

1 DENAH PINTU JENDELA - LANTAI 1
SCALE 1 : 200 (A3)

Proyek

Rumah JI Slamet Riyadi Kota Kediri

Keterangan

Pemberi Tugas

Kel. Abdullah Abu Bakar

Perencana Arsitektur

studioteras architects

Perencana Struktur

Perencana ME

Konsultan QS

Kontraktor

REVISI

NO	URAIAN	TANGGAL
01.		
02.		
03.		
04.		
05.		
06.		
07.		

Digambar	Diperiksa	Ditetujui
Sign	Sign	Sign

HAK CIPTA
DIBANGUN MENIRU ATAU MEMPRODUKSI GAMBAR INI BAIK DALAM BENTUK APAPUN
REKUIZIT DENGAN PERSETUJUAN TERTULIS DARI ARSITEK/ENGINEERS.
COPYRIGHT
NO PART OF THIS DOCUMENT MAY BE REPRODUCED, TRANSMITTED, OR RECORDED IN
ANY FORM OR OTHERWISE WITHOUT PRIOR WRITTEN PERMISSION OF THE
ARCHITECT/ENGINEERS.

Nama Gambar

DENAH PINTU JENDELA LANTAI 2

Skala : 1 : 200 A3

Nomor Gambar : AR-02.04-002
Status : DESIGN DEVELOPMENT
Tanggal : 20190817

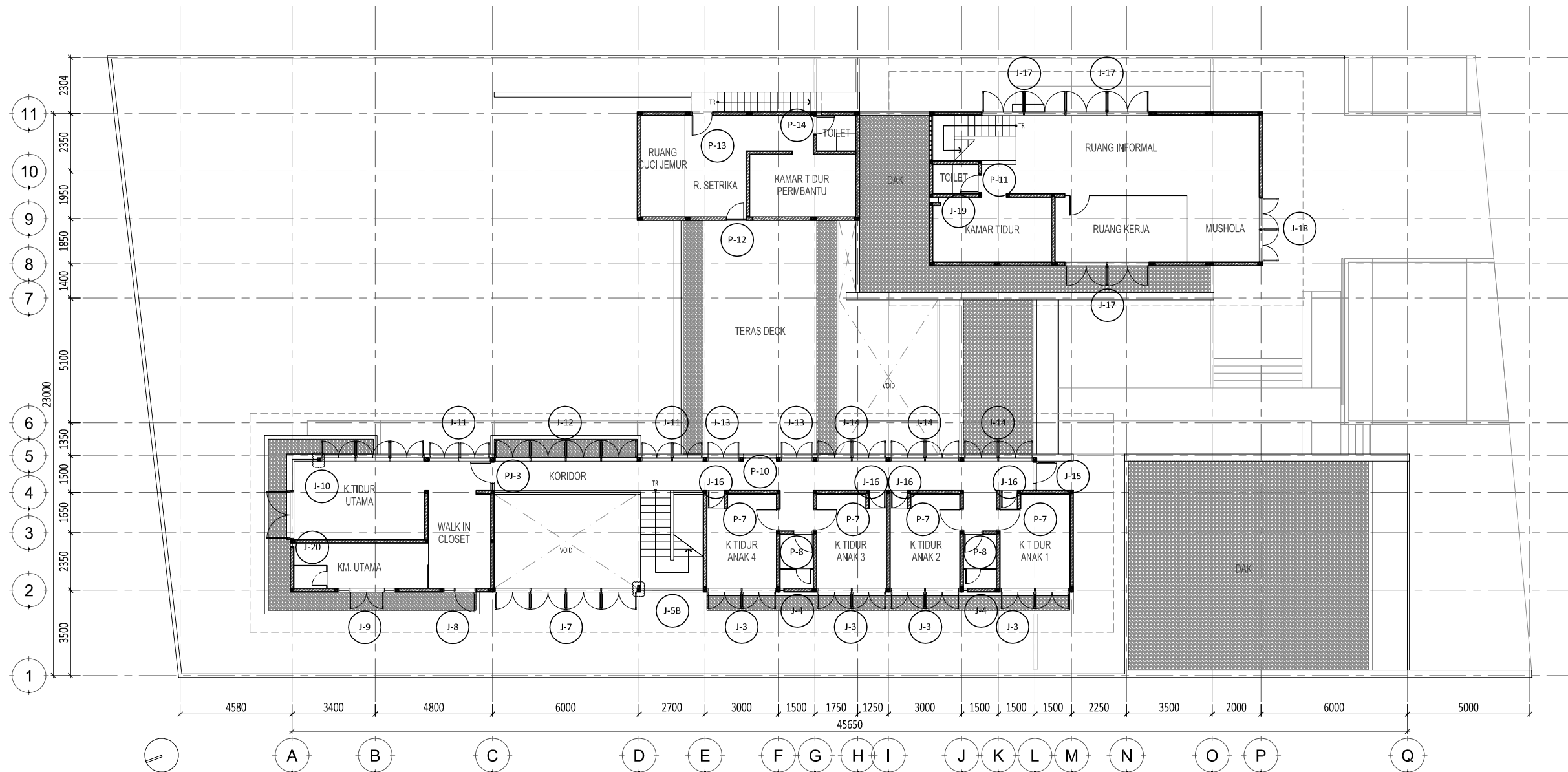

1 DENAH PINTU JENDELA - LANTAI 2
SCALE 1 : 200 (A3)

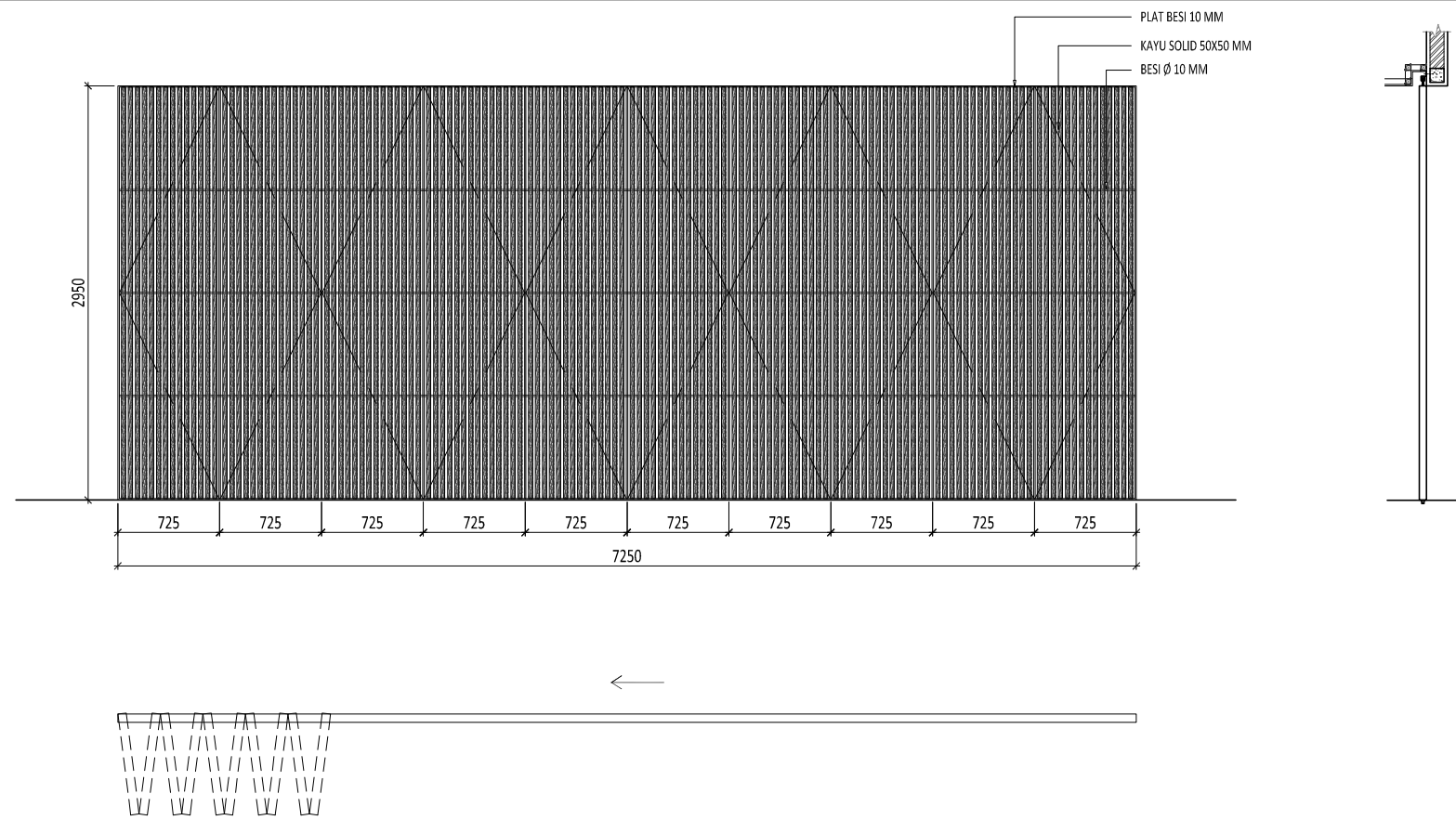

P-2

ENGSEL : FOLDING	HARDWARE : EX. KEND
LOKASI : GARASI	
JUMLAH : 1	

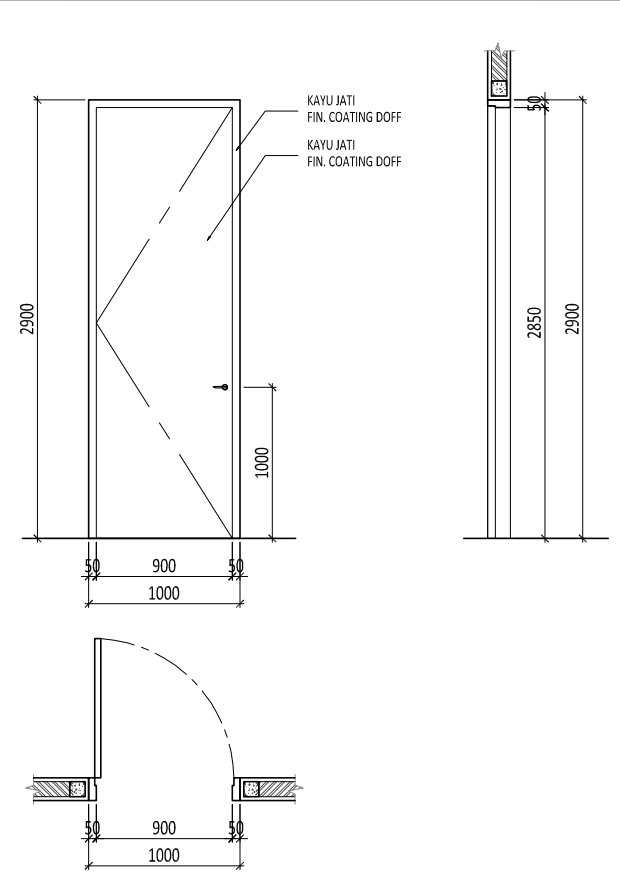

P-3

ENGSEL : SWING	HARDWARE : EX. KEND
LOKASI : AS K/11	
JUMLAH : 1	

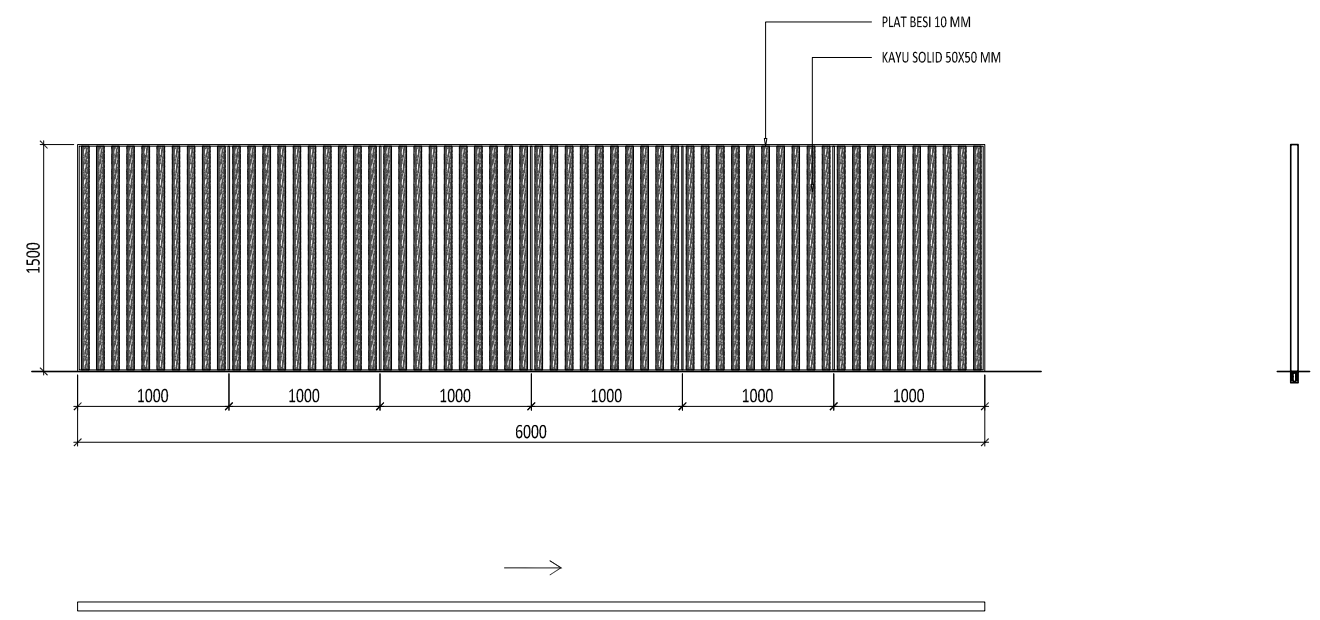

P-1

ENGSEL : SLIDING	HARDWARE : EX. KEND
LOKASI : PAGAR	
JUMLAH : 1	

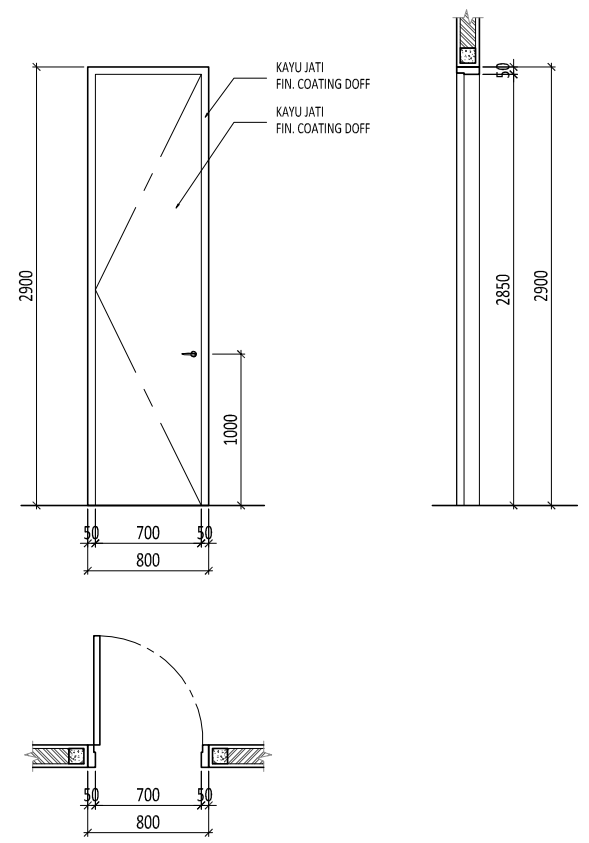

P-4

ENGSEL : SWING	HARDWARE : EX. KEND
LOKASI : GUDANG	
JUMLAH : 3	

Proyek

Rumah JI Slamet Riyadi Kota Kediri

Keterangan

Pemberi Tugas
Kel. Abdullah Abu Bakar

Perencana Arsitektur
studioteras architects

Perencana Struktur

Perencana ME

Konsultan QS

Kontraktor

R E V I S I

NO	URAIAN	TANGGAL
01.		
02.		
03.		
04.		
05.		
06.		
07.		

Digambar	Diperiksa	Ditetujui
		Sony Restu Wibowo
Sign	Sign	Sign

HAK CIPTA
DILARANG MENIRU ATAU MEMPRODUKSI GAMBAR INI BAKI DALAM BENTUK APAPUN
REKUIZIT DENGAN PERSETUJUAN TERTULIS DARI ARSITEK/ENGINEERS.
COPYRIGHT
NO PART OF THIS DOCUMENT MAY BE REPRODUCED, TRANSMITTED, OR RECORDED IN
ANY FORM OR OTHERWISE WITHOUT PRIOR WRITTEN PERMISSION OF THE
ARCHITECT/ENGINEERS.

Nama Gambar
DETAIL
PINTU
P1, P2, P3, P4

Skala : 1 : 50 A3

Nomor Gambar : AR-02.04-101
Status
DESIGN DEVELOPMENT
Tanggal
20190817

Proyek

**Rumah
JI Slamet Riyadi
Kota Kediri**

Keterangan

Pemberi Tugas

Kel. Abdullah Abu Bakar

Perencana Arsitektur

studioterar **architects**

Perencana Struktur

Perencana ME

Konsultan QS

Kontraktor

REVISI

NO	URAIAN	TANGGAL
01.		
02.		
03.		
04.		
05.		
06.		
07.		

Digambar	Diperiksa	Dipersetujui
		Sony Restu Wibowo
Sign	Sign	Sign

HAK CIPTA
DILAKUKAN MENIRU ATAU MEMPRODUKSI GAMBAR INI BAIK DALAM BENTUK APAPUN
REKUIZIT DENGAN PERSETUJUAN TERTULIS DARI ARSITEK/ENGINEERS.
COPYRIGHT
NO PART OF THIS DOCUMENT MAY BE REPRODUCED, TRANSMITTED, OR RECORDED IN
ANY FORM OR OTHERWISE WITHOUT PRIOR WRITTEN PERMISSION OF THE
ARCHITECT/ENGINEERS.

Nama Gambar
**DETAIL
PINTU
P5, P6, P7, P8, P9**

Skala : 1 : 50 A3

Nomor Gambar : AR-02.04-102
Status : DESIGN DEVELOPMENT
Tanggal : 20190817

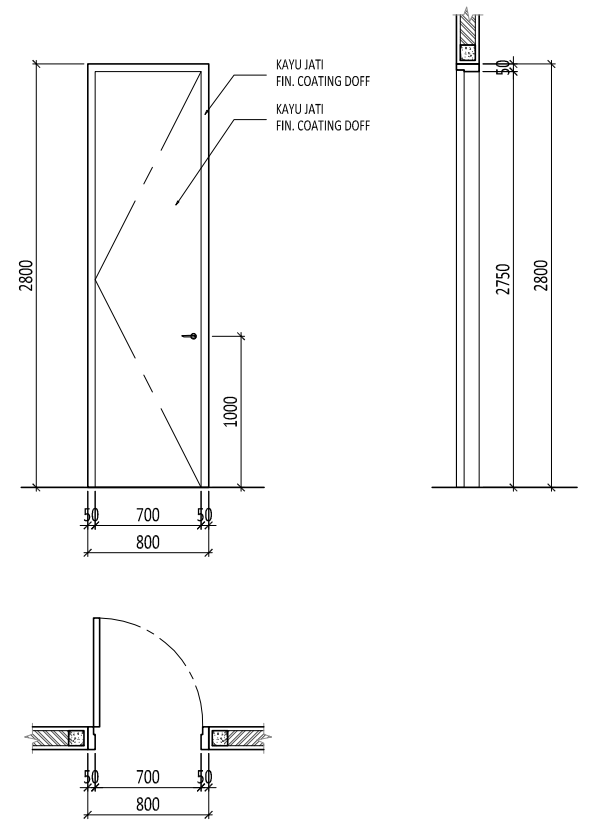

P-8
ENGSEL : SWING
HARDWARE : EX. KEND
LOKASI : TOILET KAMAR TAMU
JUMLAH : 3

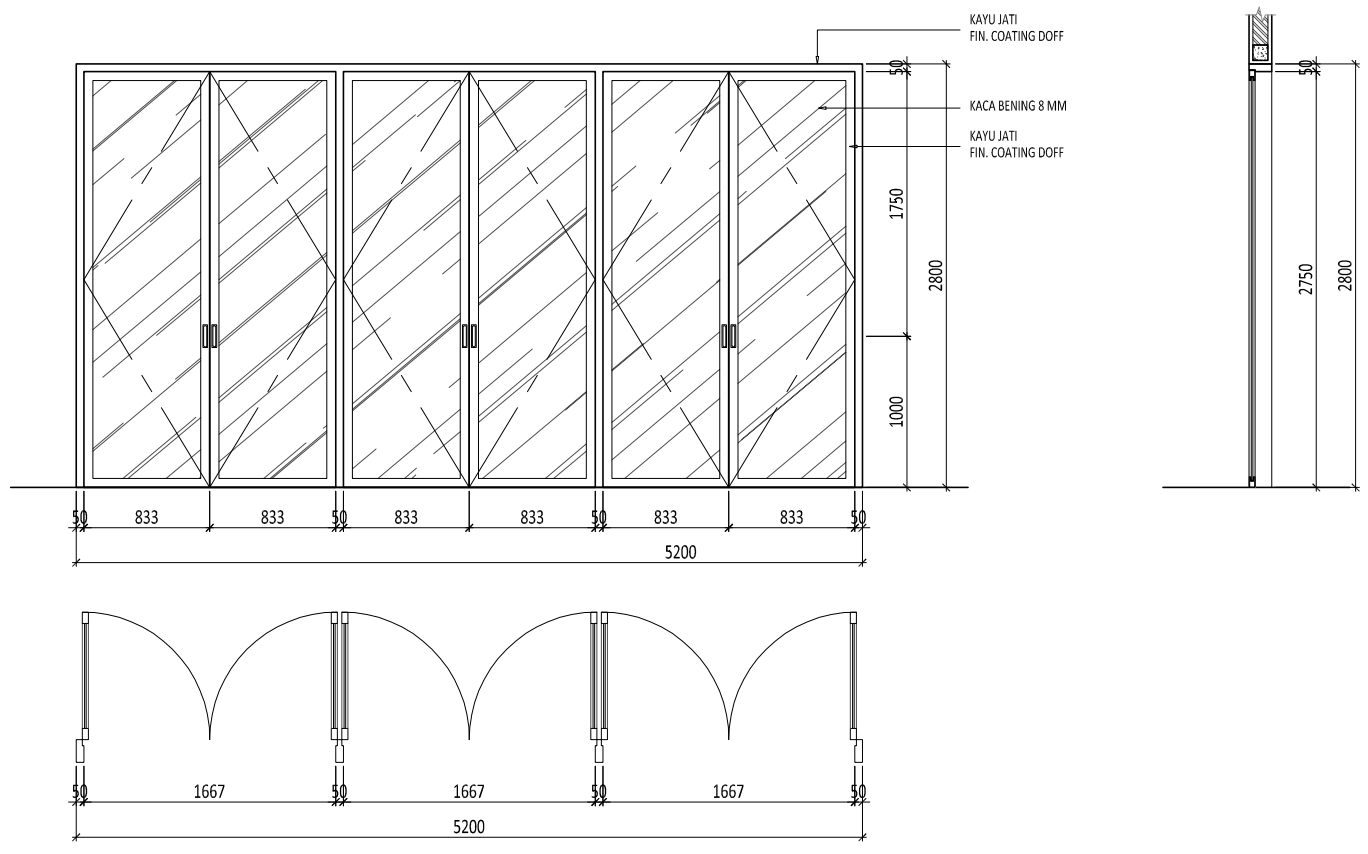

P-9
ENGSEL : SWING
HARDWARE : EX. KEND
LOKASI : PERPUSTAKAAN
JUMLAH : 1

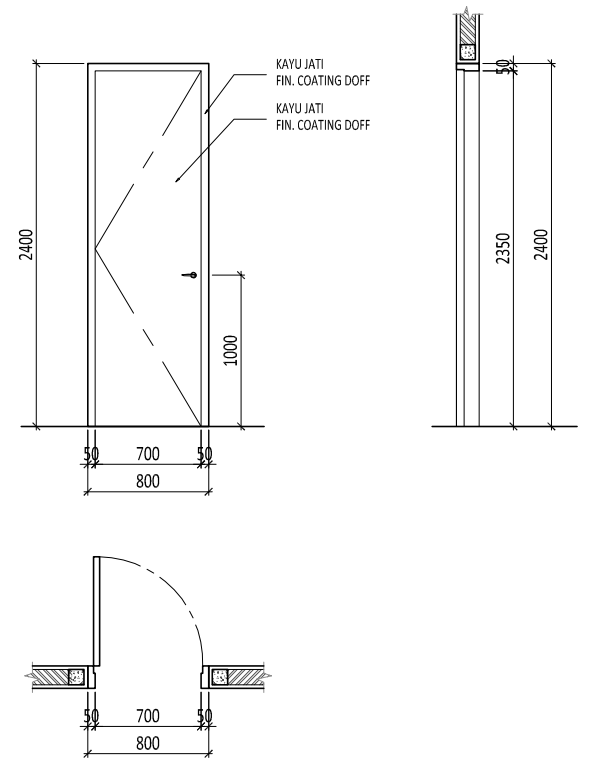

P-5
ENGSEL : SWING
HARDWARE : EX. KEND
LOKASI : TOILET RUKO
JUMLAH : 2

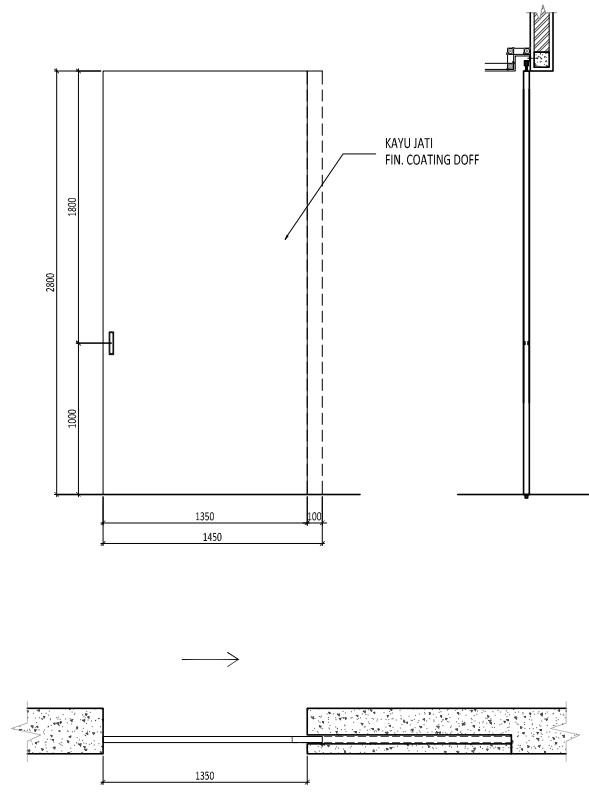

P-6
ENGSEL : SLIDING
HARDWARE : EX. KEND
LOKASI : RUANG MAKAN
JUMLAH : 1

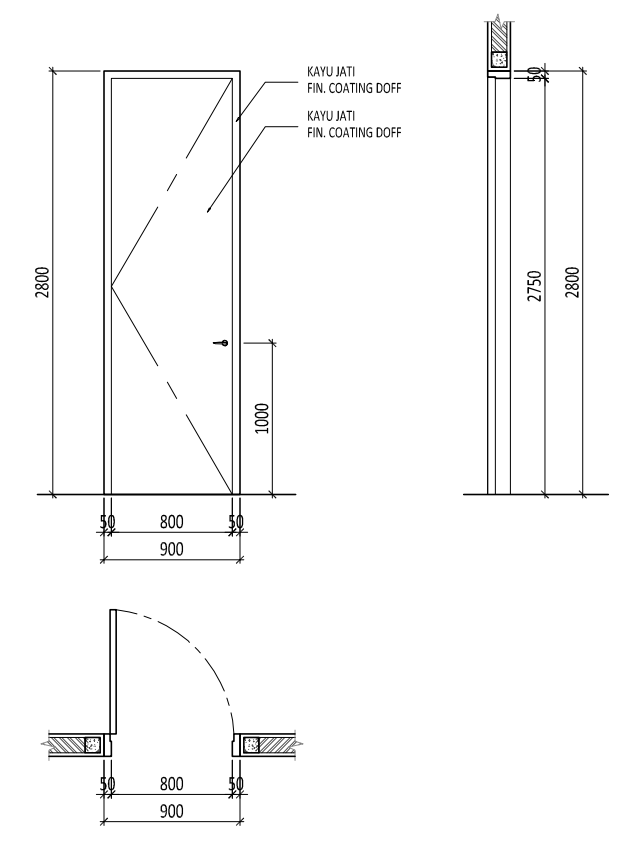

P-7
ENGSEL : SWING
HARDWARE : EX. KEND
LOKASI : KAMAR TAMU
JUMLAH : 6

Keterangan

Pemberi Tugas
Kel. Abdullah Abu Bakar

Perencana Arsitektur
studioteras architects

Perencana Struktur

Perencana ME

Konsultan QS

Kontraktor

REVISI		
NO	URAIAN	TANGGAL
01.		
02.		
03.		
04.		
05.		
06.		
07.		

Digambar	Diperiksa	Ditetujui
		Sony Restu Wibowo
Sign	Sign	Sign

HAK CIPTA
 DIRANGGUNG MENIRU ATAU MEMPRODUKSI GAMBAR INI BAIK DALAM BENTUK APAPUN
 SECARA SENGITAN PERSETUJUAN TERTULIS DARI ARSITEK/ENGINEERS.
 COPYRIGHT
 NO PART OF THIS DOCUMENT MAY BE REPRODUCED, TRANSMITTED, OR RECORDED IN
 ANY FORM OR OTHERWISE WITHOUT PRIOR WRITTEN PERMISSION OF THE
 ARCHITECT/ENGINEERS.

Nama Gambar
**DETAIL
 PINTU
 P10, P11, P12, P13, P14**

Skala :	1 : 50	A3
Nomor Gambar :	AR-02.04-103	Status DESIGN DEVELOPMENT
		Tanggal 20190817

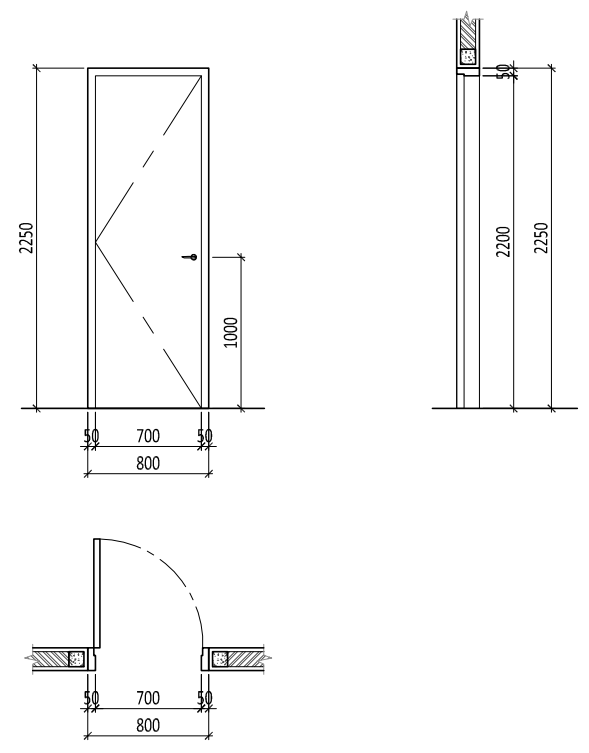
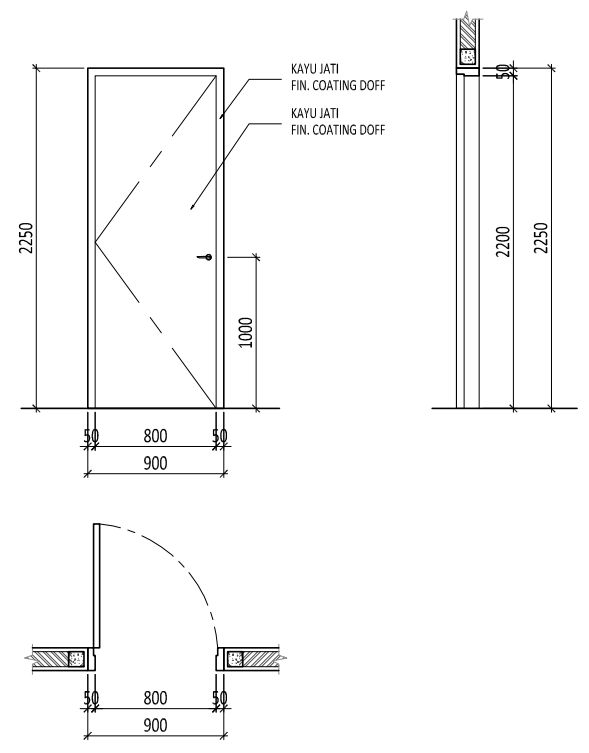

P-13
 ENGSEL : SWING
 LOKASI : TOILET SETRIKA
 JUMLAH : 1
 HARDWARE : EX. KEND

P-14
 ENGSEL : SWING
 LOKASI : TOILET PEMBANTU
 JUMLAH : 1
 HARDWARE : EX. KEND

ENGSEL :
 LOKASI :
 JUMLAH :

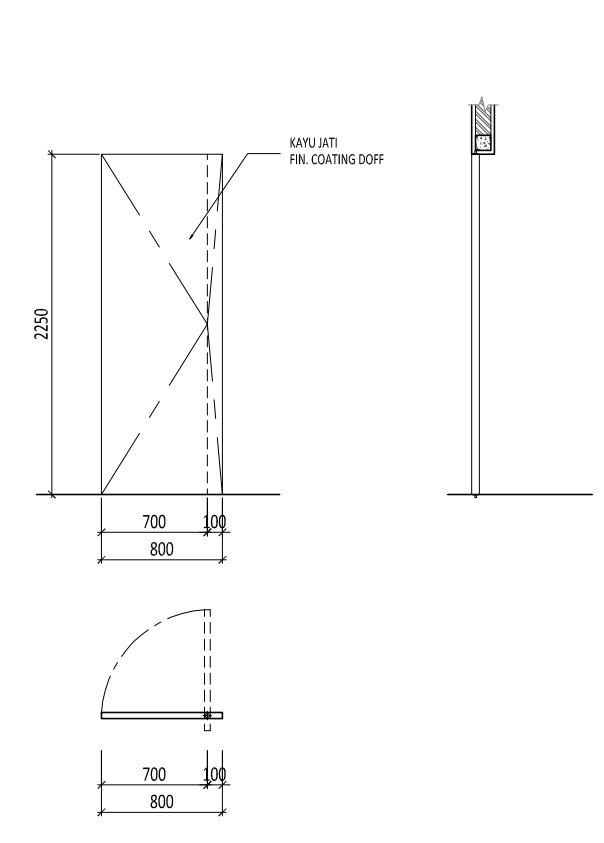
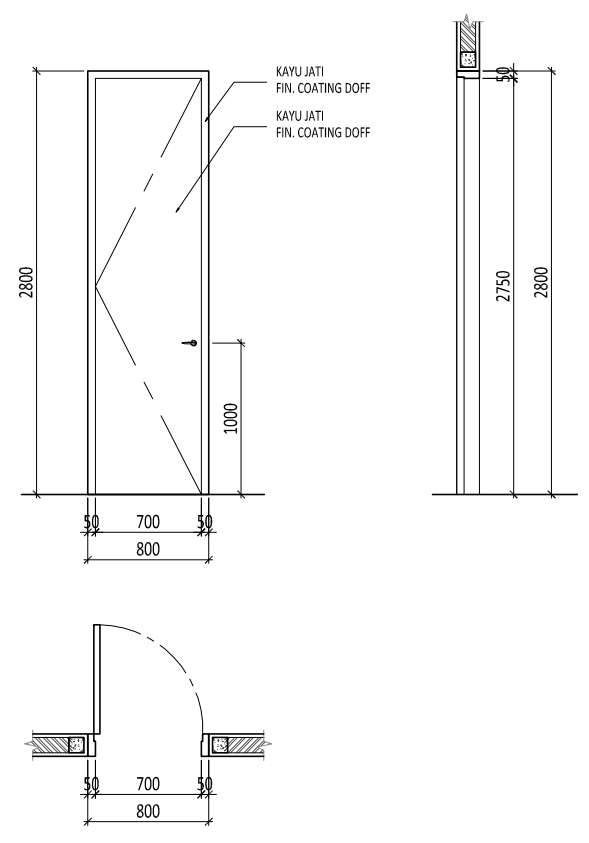
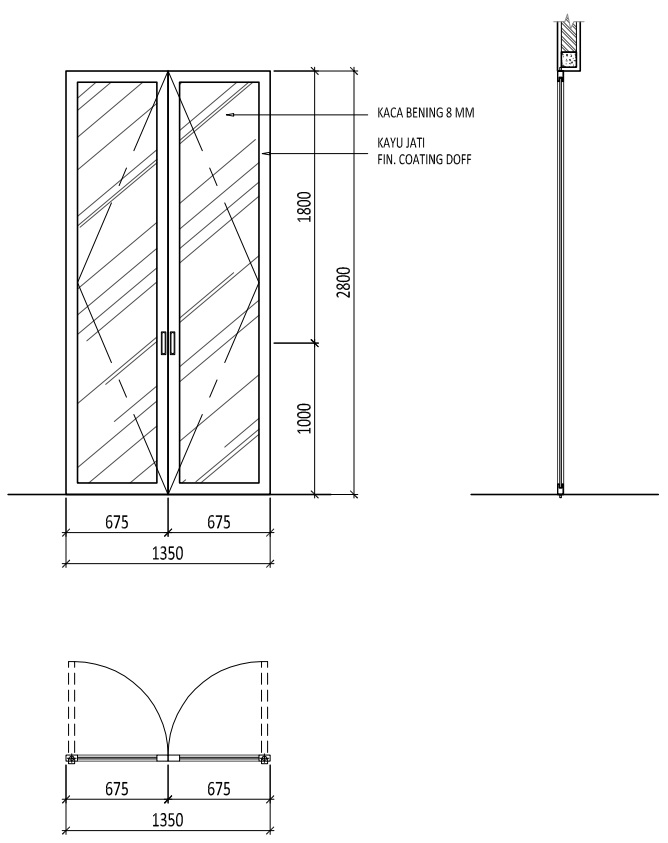

P-10
 ENGSEL : PIVOT
 LOKASI : KORIDOR LANTAI 2
 JUMLAH : 1
 HARDWARE : EX. KEND

P-11
 ENGSEL : SWING
 LOKASI : TOILET RUANG INFORMAL
 JUMLAH : 1
 HARDWARE : EX. KEND

P-12
 ENGSEL : PIVOT
 LOKASI : RUANG SETRIKA
 JUMLAH : 1
 HARDWARE : EX. KEND

**Rumah
JI Slamet Riyadi
Kota Kediri**

Keterangan

Pemberi Tugas
Kel. Abdullah Abu Bakar

Perencana Arsitektur
studioteras architects

Perencana Struktur

Perencana ME

Konsultan QS

Kontraktor

REVISI		
NO	URAIAN	TANGGAL
01.		
02.		
03.		
04.		
05.		
06.		
07.		

Digambar	Diperiksa	Ditetujui
		Sony Restu Wibowo
Sign	Sign	Sign

HAK CIPTA
DILARANG MENIRU ATAU MEMPRODUKSI GAMBAR INI BAKI DALAM BENTUK APAPUN
REKUIZIT DENGAN PERSETUJUAN TERTULIS DARI ARSITEK/ENGINEERS.
COPYRIGHT
NO PART OF THIS DOCUMENT MAY BE REPRODUCED, TRANSMITTED, OR RECORDED IN
ANY FORM OR OTHERWISE WITHOUT PRIOR WRITTEN PERMISSION OF THE
ARCHITECT/ENGINEERS.

Nama Gambar
**DETAIL
JENDELA
J1, J2, J3, J4**

Skala : 1 : 50 A3

Nomor Gambar : AR-02.04-201
Status : DESIGN DEVELOPMENT
Tanggal : 20190817

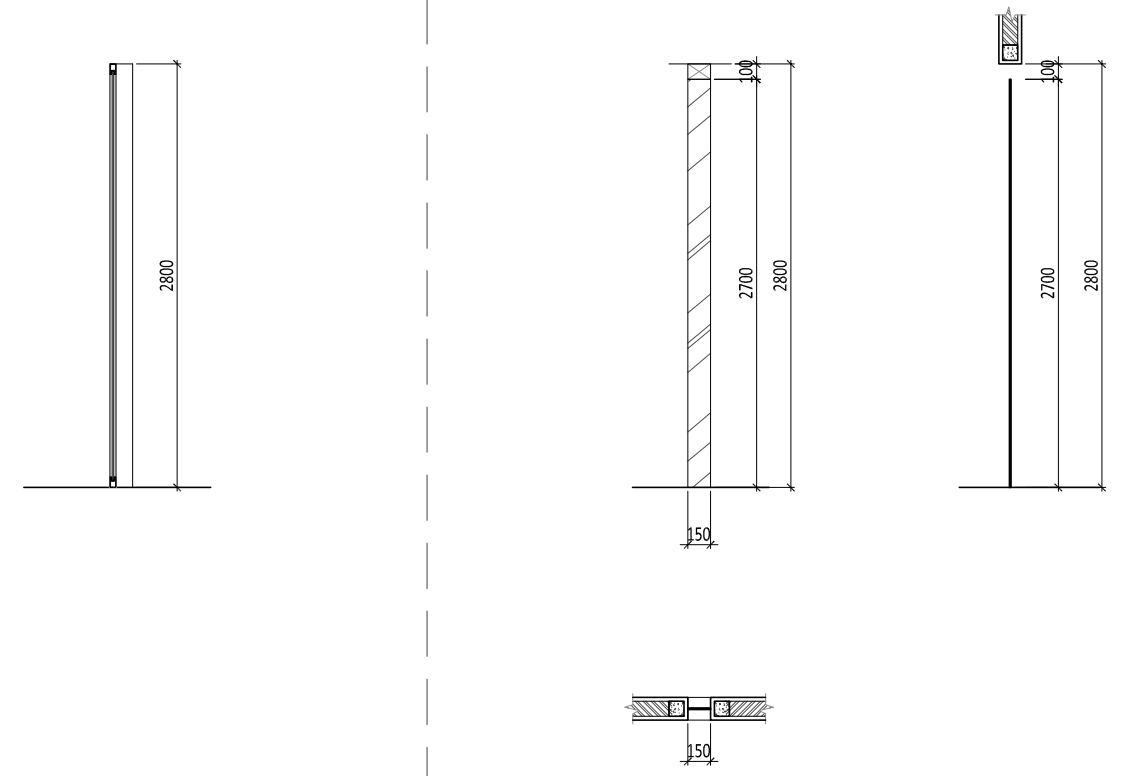
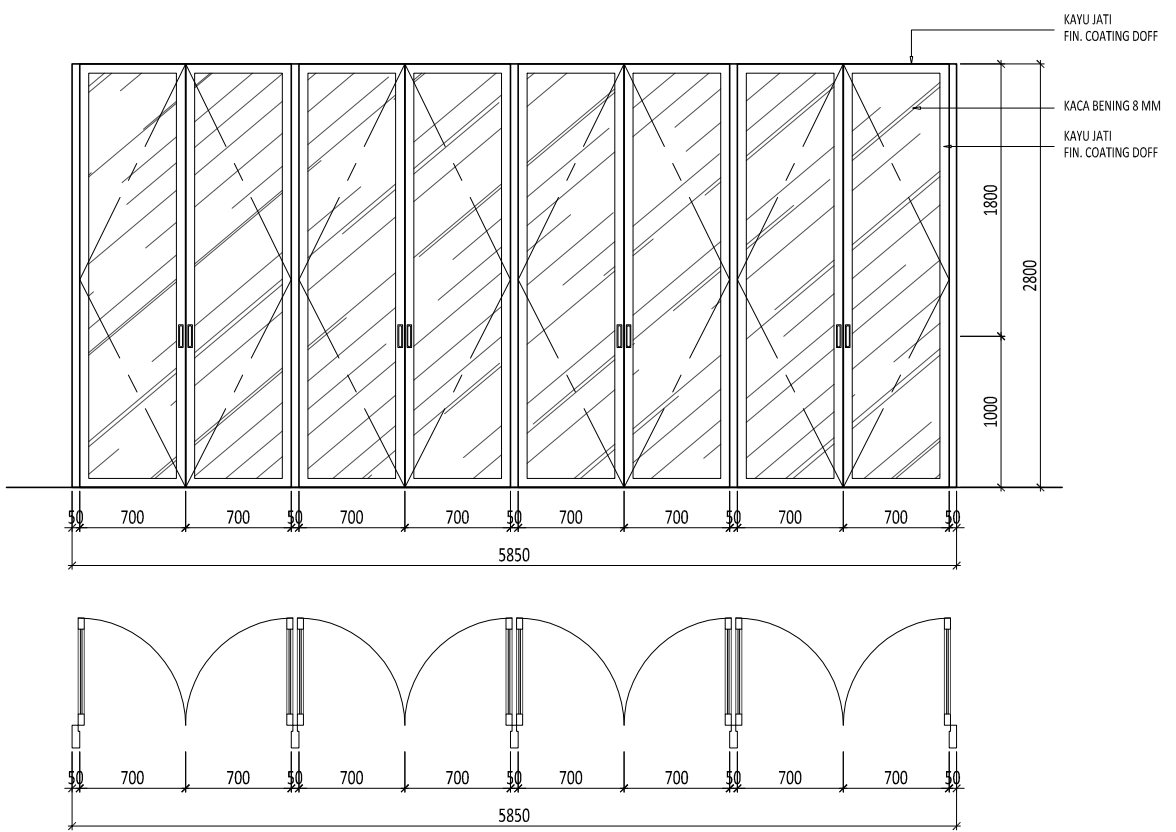

J-2

ENGSEL : SWING
LOKASI : RUANG TAMU & RUANG KERLUARGA
JUMLAH : 3
HARDWARE : EX. KEND

J-4

ENGSEL : -
LOKASI : TOILET KAMAR TAMU
JUMLAH : 3
HARDWARE : -

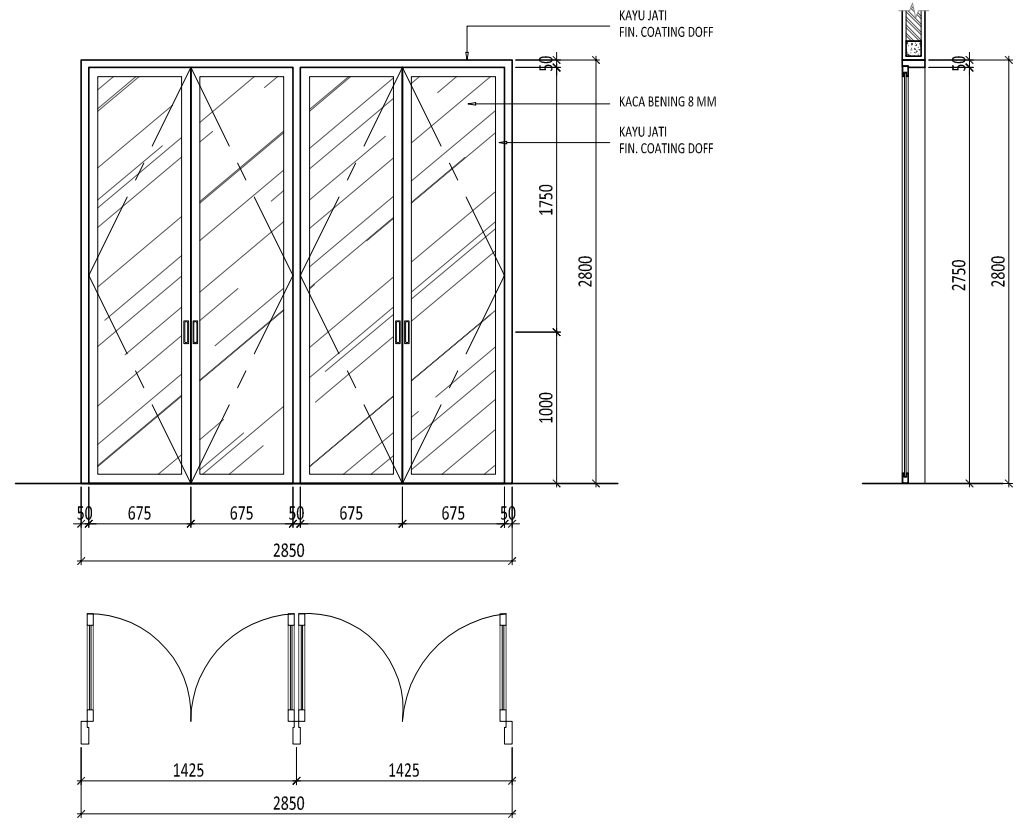
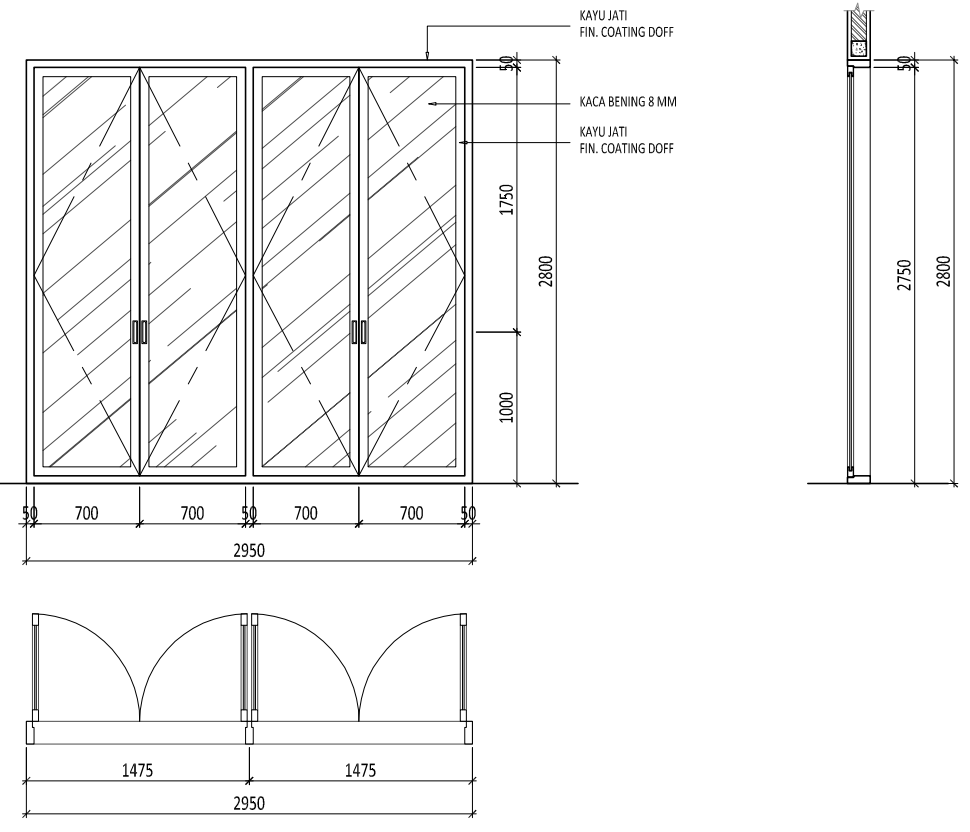

J-1

ENGSEL : SWING
LOKASI : RUANG TAMU
JUMLAH : 1
HARDWARE : EX. KEND

J-3

ENGSEL : SWING
LOKASI : RUANG PERPUSTAKAAN & KAMAR TIDUR TAMU
JUMLAH : 7
HARDWARE : EX. KEND

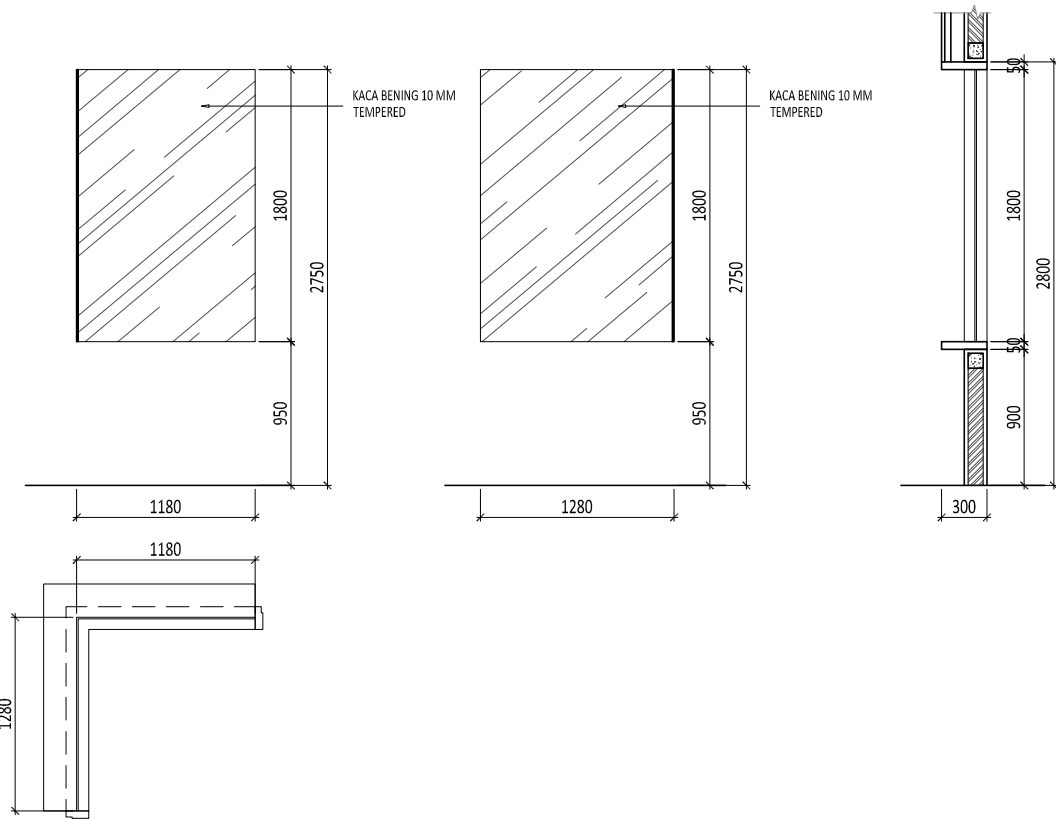
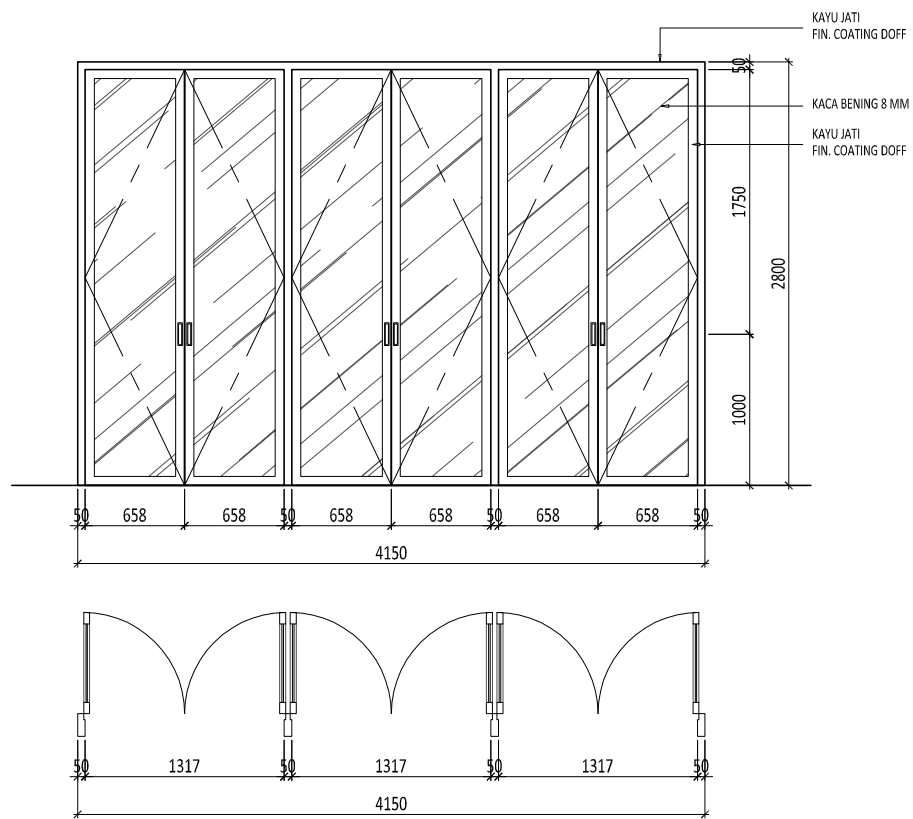

J-6

ENGSEL : SWING
LOKASI : DAPUR UTAMA
JUMLAH : 1

HARDWARE : EX. KEND

J-10

ENGSEL : -
LOKASI : KAMAR TIDUR UTAMA
JUMLAH : 1

HARDWARE : -

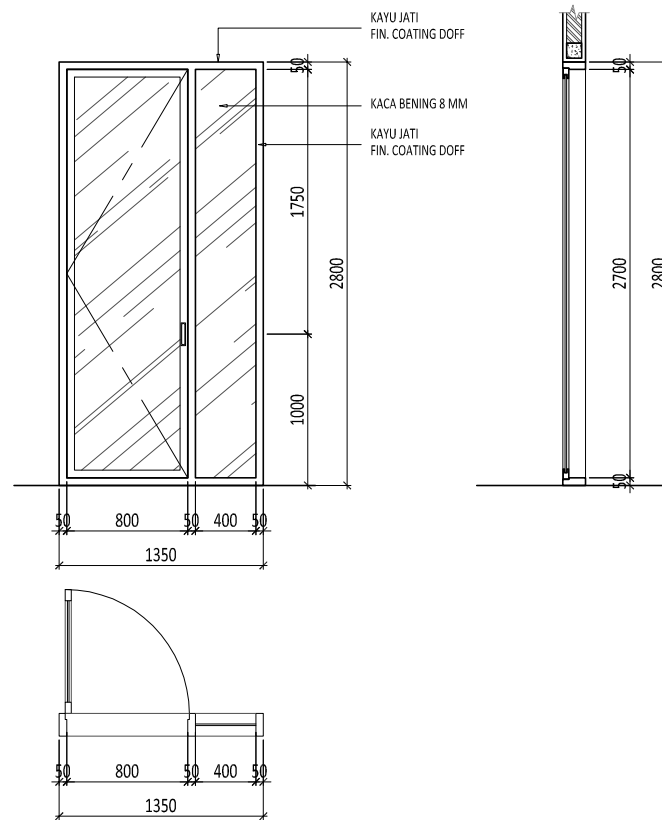
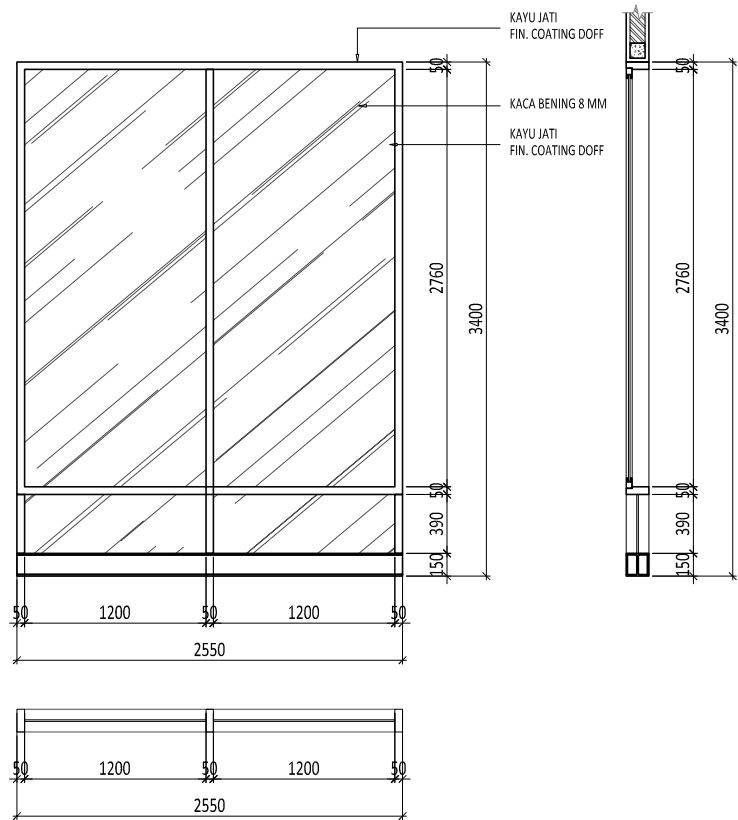
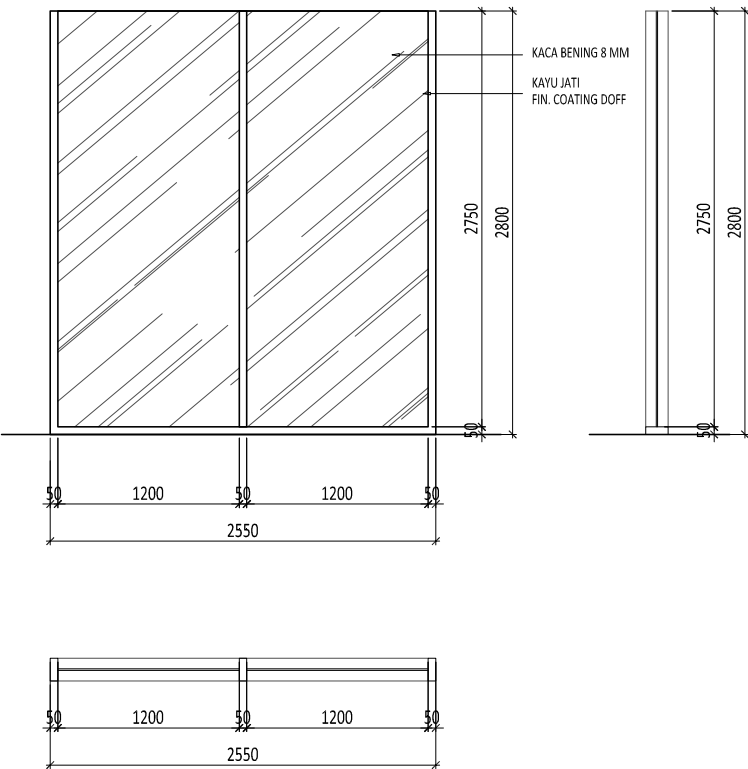

J-5A

ENGSEL : -
LOKASI : TANGGA
JUMLAH : 1

HARDWARE : -

J-5B

ENGSEL : -
LOKASI : TANGGA
JUMLAH : 1

HARDWARE : -

J-8

ENGSEL : SWING
LOKASI : WALK IN CLOSET
JUMLAH : 1

HARDWARE : EX. KEND

Proyek

**Rumah
JI Slamet Riyadi
Kota Kediri**

Keterangan

Pemberi Tugas

Kel. Abdullah Abu Bakar

Perencana Arsitektur

studioteras architects

Perencana Struktur

Perencana ME

Konsultan QS

Kontraktor

REVISI

NO	URAIAN	TANGGAL
01.		
02.		
03.		
04.		
05.		
06.		
07.		

Digambar	Diperiksa	Disetujui
		Sony Restu Wibowo
Sign	Sign	Sign

HAK CIPTA
DILARANG MENIRU ATAU MEMPRODUKSI GAMBAR INI BAKI DALAM BENTUK APAPUN
REKUIZIT DENGAN PERSETUJUAN TERTULIS DARI ARSITEK/ENGINEERS.
COPYRIGHT
NO PART OF THIS DOCUMENT MAY BE REPRODUCED, TRANSMITTED, OR RECORDED IN
ANY FORM OR OTHERWISE WITHOUT PRIOR WRITTEN PERMISSION OF THE
ARCHITECT/ENGINEERS.

Nama Gambar
**DETAIL
JENDELA
J5, J6, J8, J10**

Skala : 1 : 50	A3
Nomor Gambar : AR-02.04-202	Status DESIGN DEVELOPMENT
	Tanggal 20190817

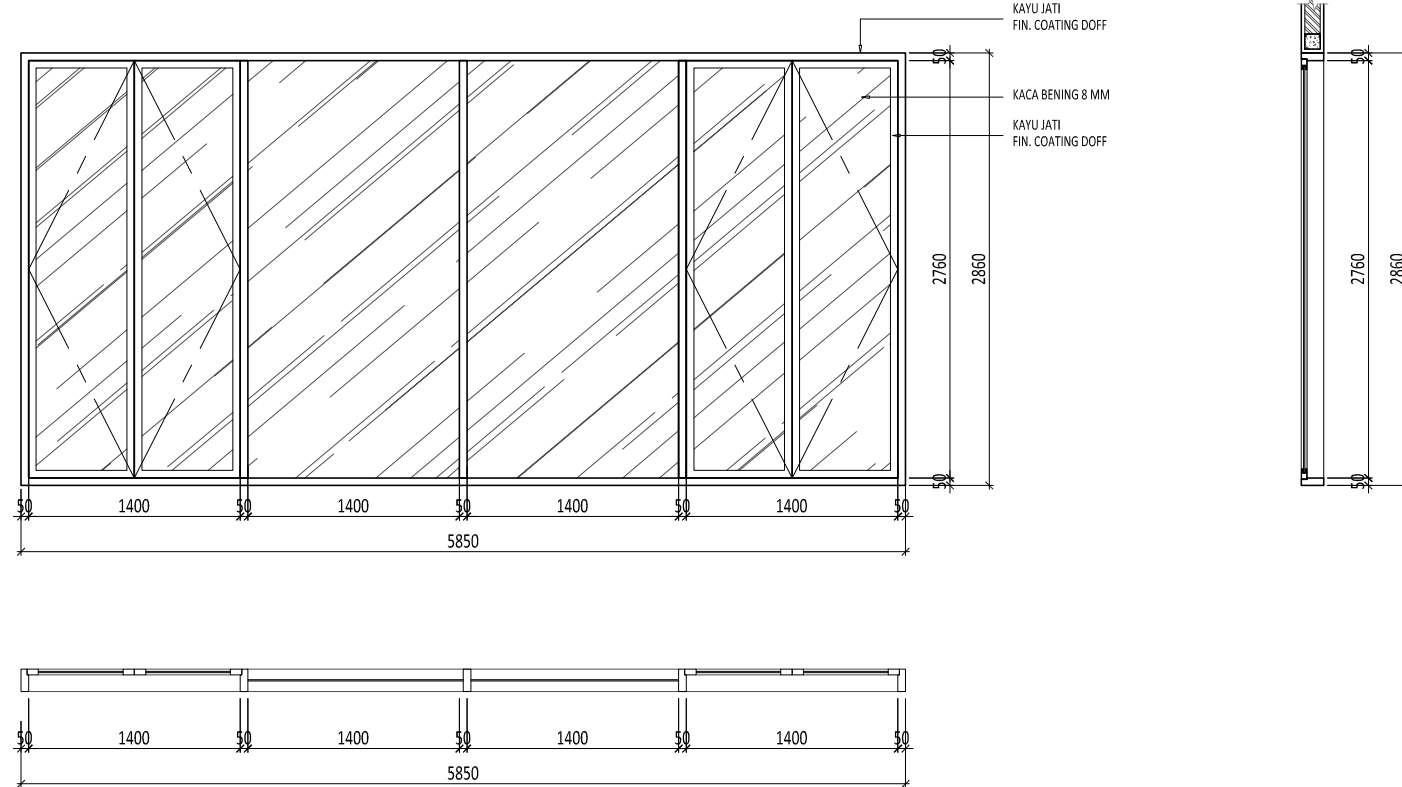
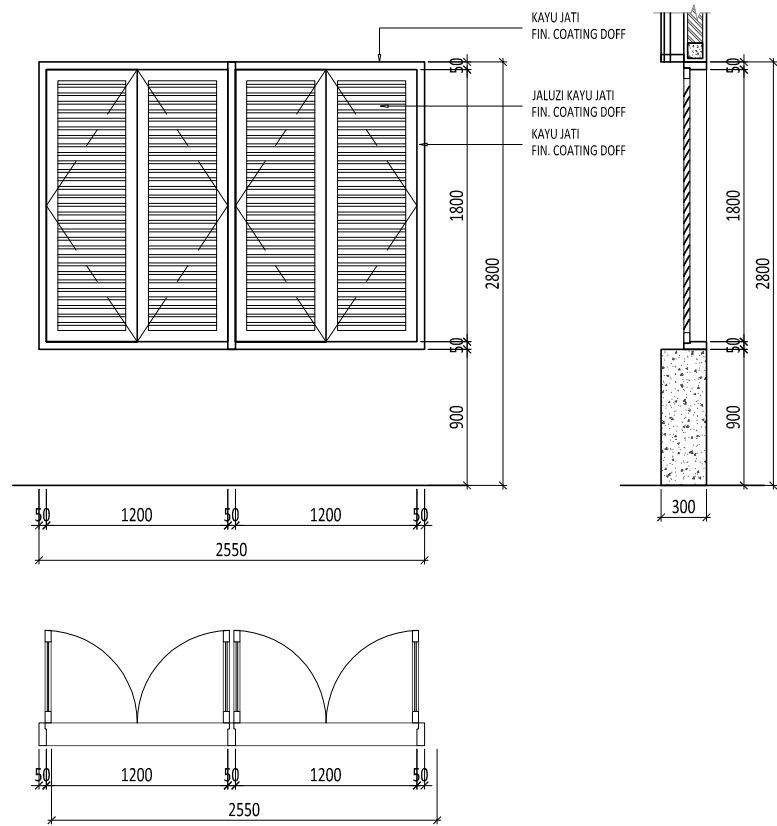

J-11

ENGSEL : SWING	HARDWARE : EX. KEND
LOKASI : KORIDOR LANTAI 2 & KAMAR UTAMA	
JUMLAH : 2	

J-12

ENGSEL : SWING	HARDWARE : EX. KEND
LOKASI : KORIDOR LANTAI 2	
JUMLAH : 1	

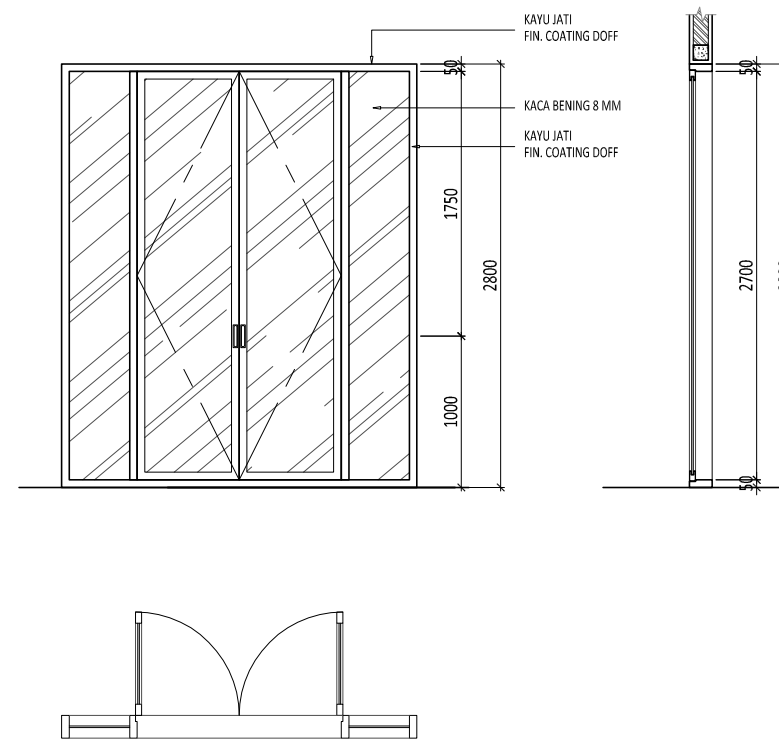
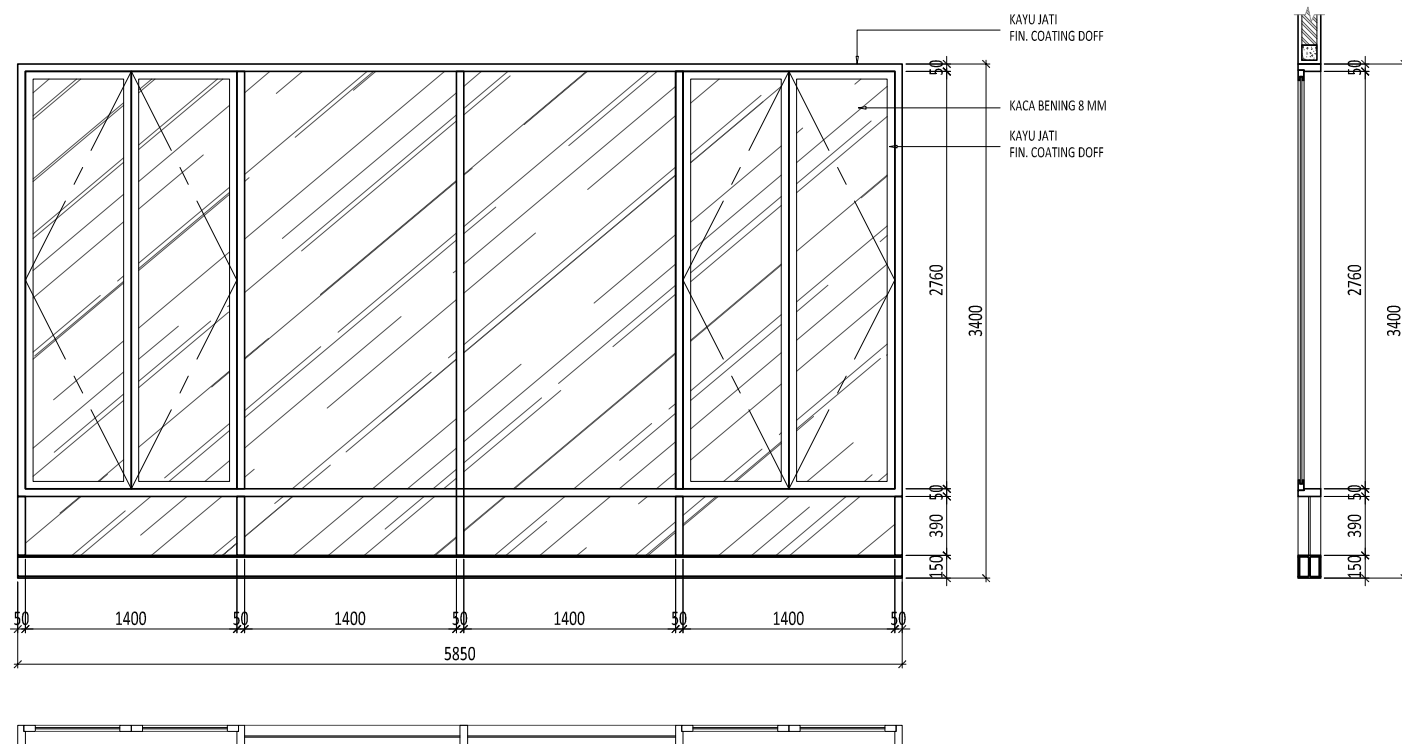

J-7

ENGSEL : SWING	HARDWARE : EX. KEND
LOKASI : RUANG KELUARGA	
JUMLAH : 1	

J-9

ENGSEL : SWING	HARDWARE : EX. KEND
LOKASI : KAMAR MANDI UTAMA	
JUMLAH : 1	

J-9

ENGSEL : SWING	HARDWARE : EX. KEND
LOKASI : KAMAR MANDI UTAMA	
JUMLAH : 1	

Proyek

Rumah JI Slamet Riyadi Kota Kediri

Keterangan

Pemberi Tugas
Kel. Abdullah Abu Bakar

Perencana Arsitektur
studioteras architects

Perencana Struktur

Perencana ME

Konsultan QS

Kontraktor

REVISI		
NO	URAIAN	TANGGAL
01.		
02.		
03.		
04.		
05.		
06.		
07.		

Digambar	Diperiksa	Ditetujui
		Sony Restu Wibowo
Sign	Sign	Sign

HAK CIPTA
DILAKUKAN MENIRU ATAU MEMPRODUKSI GAMBAR INI BAIK DALAM BENTUK APAPUN
REKUIZIT DENGAN PERSETUJUAN TERTULIS DARI ARSITEK/ENGINEERS.
COPYRIGHT
NO PART OF THIS DOCUMENT MAY BE REPRODUCED, TRANSMITTED, OR RECORDED IN
ANY FORM OR OTHERWISE WITHOUT PRIOR WRITTEN PERMISSION OF THE
ARCHITECT/ENGINEERS.

Nama Gambar
**DETAIL
JENDELA
J7, J9, J11, J12**

Skala : 1 : 50 A3

Nomor Gambar : AR-02.04-203 Status
DESIGN DEVELOPMENT
Tanggal
20190817

Proyek

Rumah JI Slamet Riyadi Kota Kediri

Keterangan

Pemberi Tugas

Kel. Abdullah Abu Bakar

Perencana Arsitektur

studioteras architects

Perencana Struktur

Perencana ME

Konsultan QS

Kontraktor

REVISI

NO	URAIAN	TANGGAL
01.		
02.		
03.		
04.		
05.		
06.		
07.		

Digambar	Diperiksa	Ditetujui
		Sony Restu Wibowo
Sign	Sign	Sign

HAK CIPTA
DIBANGUN MENIRU ATAU MEMPRODUKSI GAMBAR INI BAIK DALAM BENTUK APAPUN
REKUIJAL DENGAN PERSETUJUAN TERTULIS DARI ARSITEK/ENGINEERS.
COPYRIGHT
NO PART OF THIS DOCUMENT MAY BE REPRODUCED, TRANSMITTED, OR RECORDED IN
ANY FORM OR OTHERWISE WITHOUT PRIOR WRITTEN PERMISSION OF THE
ARCHITECT/ENGINEERS.

Nama Gambar
**DETAIL
JENDELA
J13, J14, J15, J16**

Skala : 1 : 50 A3

Nomor Gambar : AR-02.04-204
Status : DESIGN DEVELOPMENT
Tanggal : 20190817

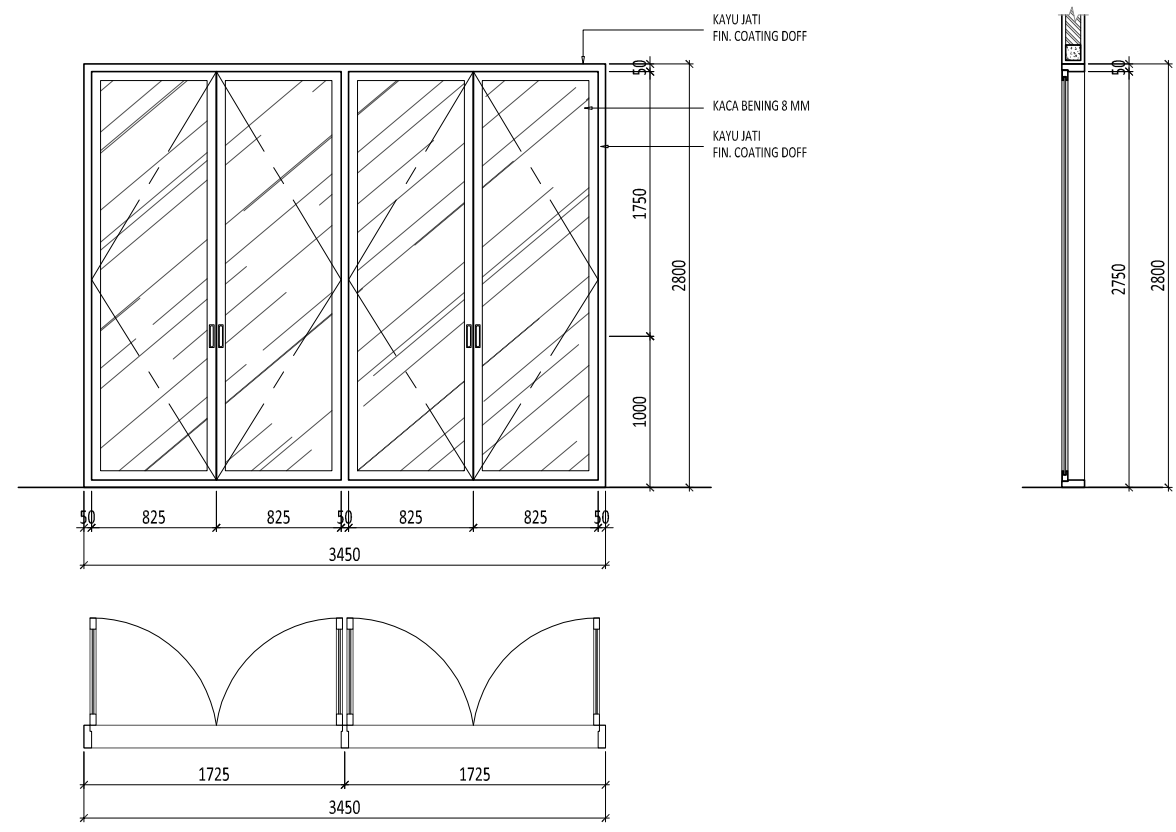
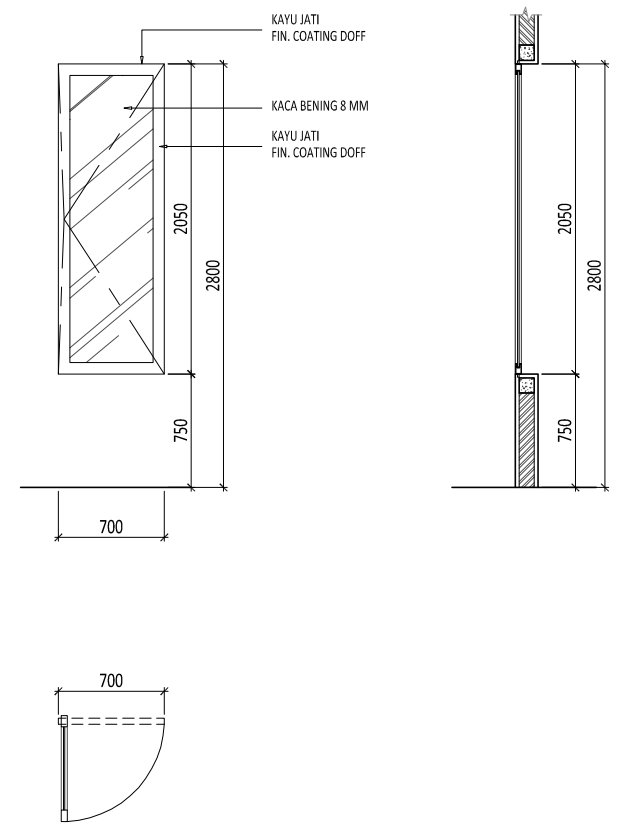

J-16
ENGSEL : SWING
HARDWARE : EX. KEND
LOKASI : KAMAR TIDUR ANAK
JUMLAH : 4

J-17
ENGSEL : SWING
HARDWARE : EX. KEND
LOKASI : RUANG KERJA & RUANG INFORMAL
JUMLAH : 3

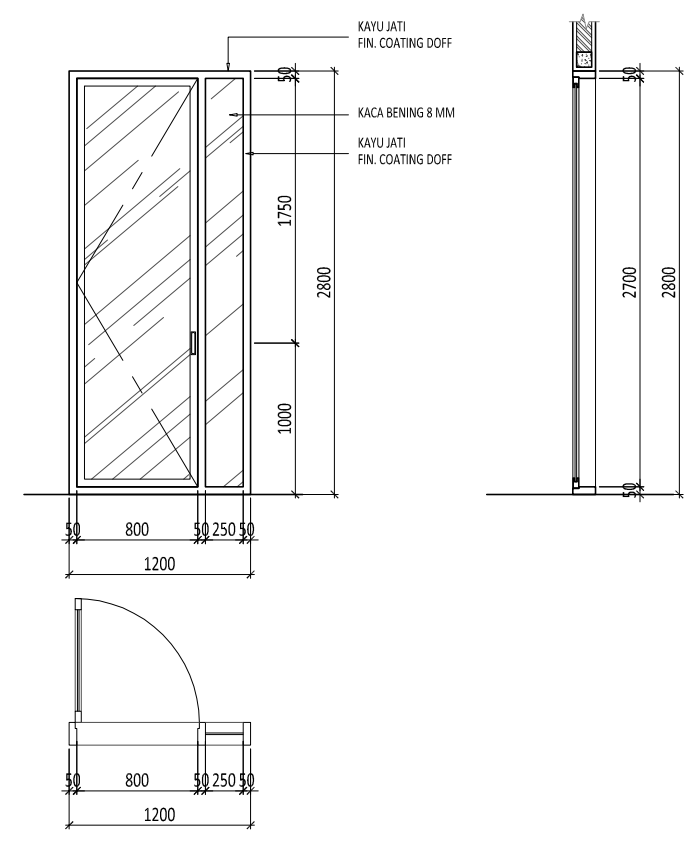
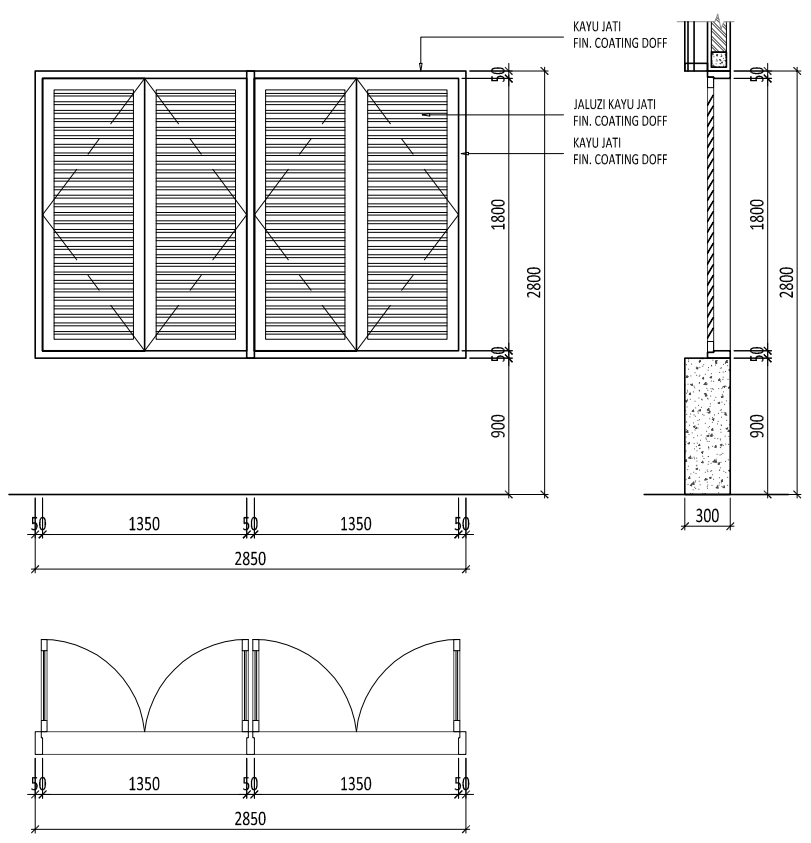
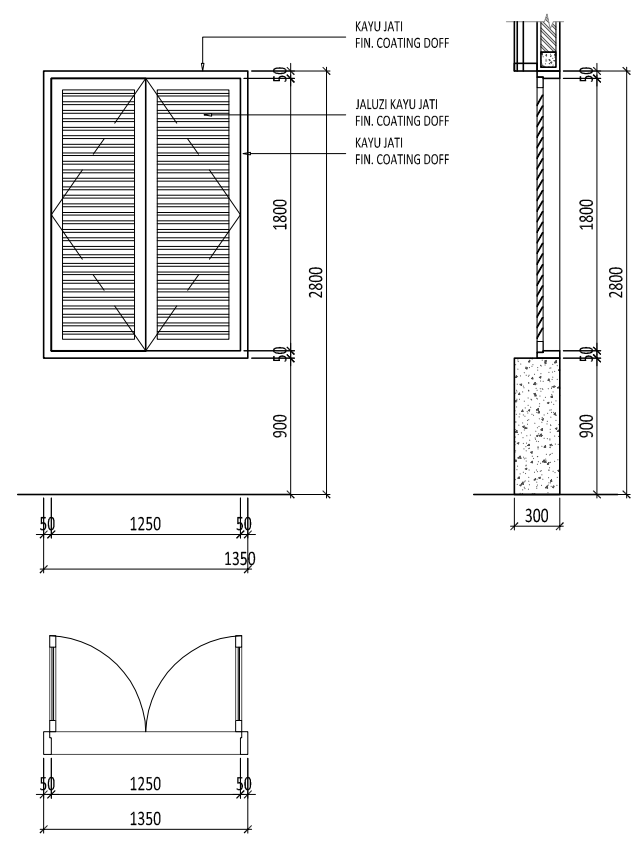

J-13
ENGSEL : SWING
HARDWARE : EX. KEND
LOKASI : KORIDOR LANTAI 2
JUMLAH : 2

J-14
ENGSEL : SWING
HARDWARE : EX. KEND
LOKASI : KORIDOR LANTAI 2
JUMLAH : 3

J-15
ENGSEL : SWING
HARDWARE : EX. KEND
LOKASI : BALKON KORIDOR KAMAR TIDUR LANTAI 2
JUMLAH : 1

Proyek

Rumah JI Slamet Riyadi Kota Kediri

Keterangan

Pemberi Tugas

Kel. Abdullah Abu Bakar

Perencana Arsitektur

studiateras architects

Perencana Struktur

Perencana ME

Konsultan QS

Kontraktor

REVISI

NO	URAIAN	TANGGAL
01.		
02.		
03.		
04.		
05.		
06.		
07.		

Digambar	Diperiksa	Ditetujui
		Sony Restu Wibowo
Sign	Sign	Sign

HAK CIPTA
DILARANG MENIRU ATAU MEMPRODUKSI GAMBAR INI BAKI DALAM BENTUK APAPUN
REKUIZIT DENGAN PERSETUJUAN TERTULIS DARI ARSITEK/ENGINEERS.
COPYRIGHT
NO PART OF THIS DOCUMENT MAY BE REPRODUCED, TRANSMITTED, OR RECORDED IN
ANY FORM OR OTHERWISE WITHOUT PRIOR WRITTEN PERMISSION OF THE
ARCHITECT/ENGINEERS.

Nama Gambar

DETAIL JENDELA J18, J19, J20

Skala : 1 : 50 A3

Nomor Gambar : AR-02.04-205	Status DESIGN DEVELOPMENT Tanggal 20190817
--------------------------------	---

ENGSEL : -	HARDWARE : -
LOKASI : -	
JUMLAH : -	

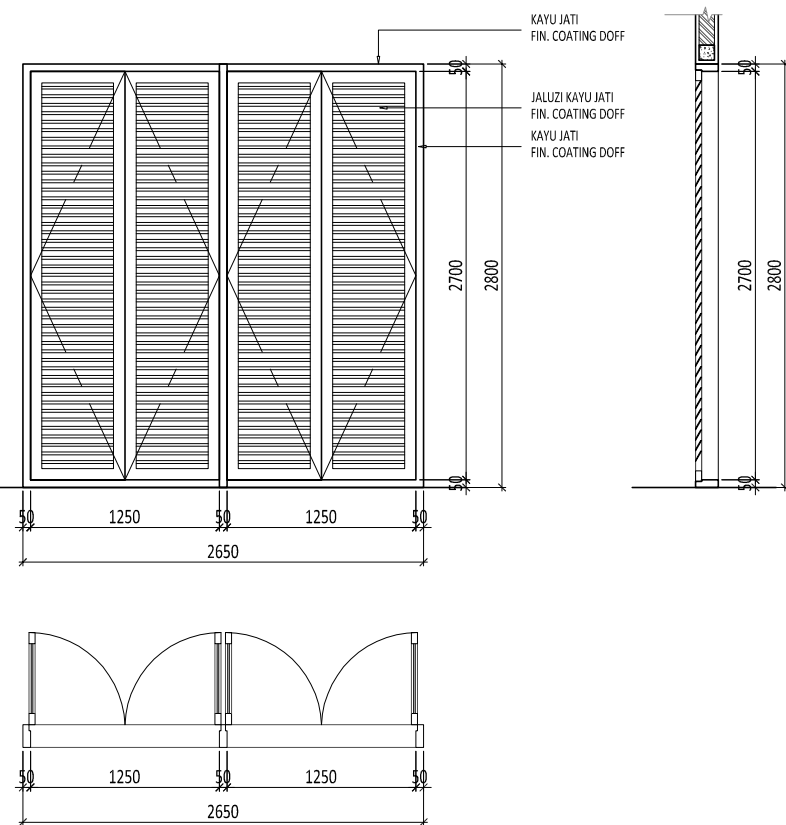

J-18	ENGSEL : SWING	HARDWARE : EX. KEND
	LOKASI : MUSHOLA	
	JUMLAH : 1	

ENGSEL : -	HARDWARE : -
LOKASI : -	
JUMLAH : -	

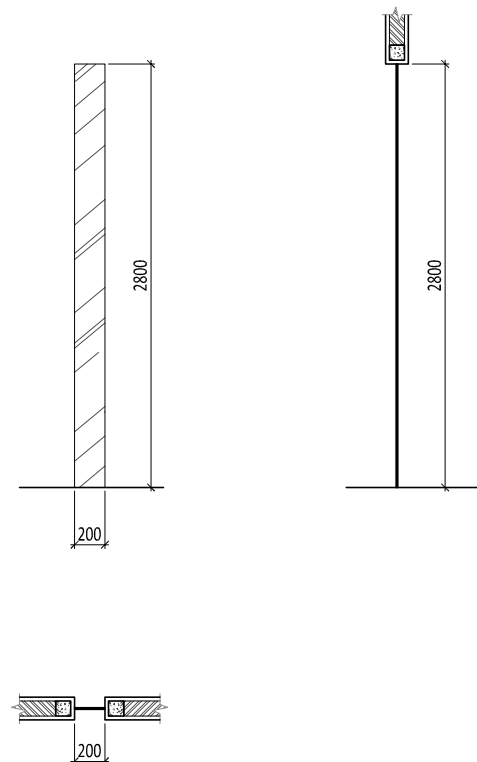

J-19	ENGSEL : -	HARDWARE : -
	LOKASI : KAMAR TIDUR	
	JUMLAH : 1	

ENGSEL : -	HARDWARE : -
LOKASI : -	
JUMLAH : -	

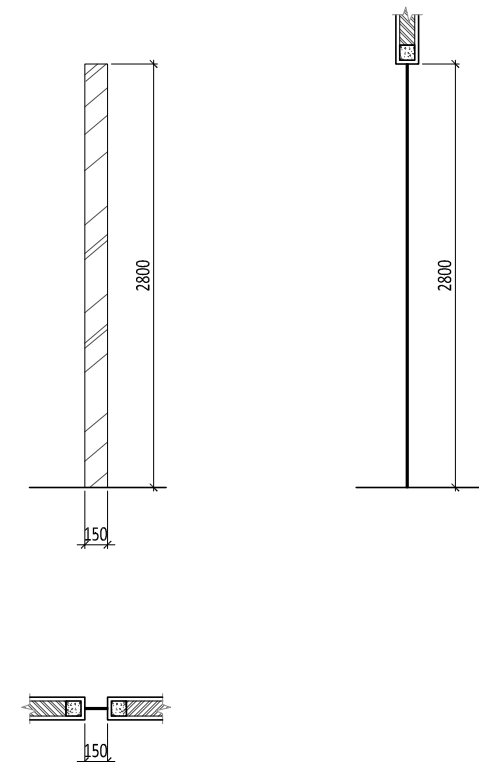

J-20	ENGSEL : -	HARDWARE : -
	LOKASI : KAMAR MANDI UTAMA	
	JUMLAH : 1	

Proyek

Rumah JI Slamet Riyadi Kota Kediri

Keterangan

Pemberi Tugas

Kel. Abdullah Abu Bakar

Perencana Arsitektur

studioteras architects

Perencana Struktur

Perencana ME

Konsultan QS

Kontraktor

REVISI

NO	URAIAN	TANGGAL
01.		
02.		
03.		
04.		
05.		
06.		
07.		

Digambar	Diperiksa	Disetujui
		Sony Restu Wibowo
Sign	Sign	Sign

HAK CIPTA
DIBANGUN MENIRU ATAU MEMPRODUKSI GAMBAR INI BAIK DALAM BENTUK APAPUN
REKUIJAL DENGAN PERSETUJUAN TERTULIS DARI ARSITEK/ENGINEERS.
COPYRIGHT
NO PART OF THIS DOCUMENT MAY BE REPRODUCED, TRANSMITTED, OR RECORDED IN
ANY FORM OR OTHERWISE WITHOUT PRIOR WRITTEN PERMISSION OF THE
ARCHITECT/ENGINEERS.

Nama Gambar
**DETAIL
PNTU JENDELA
PJ1, PJ2, PJ3**

Skala :	1 : 50	A3
Nomor Gambar :	AR-02.04-301	Status DESIGN DEVELOPMENT
		Tanggal 20190817

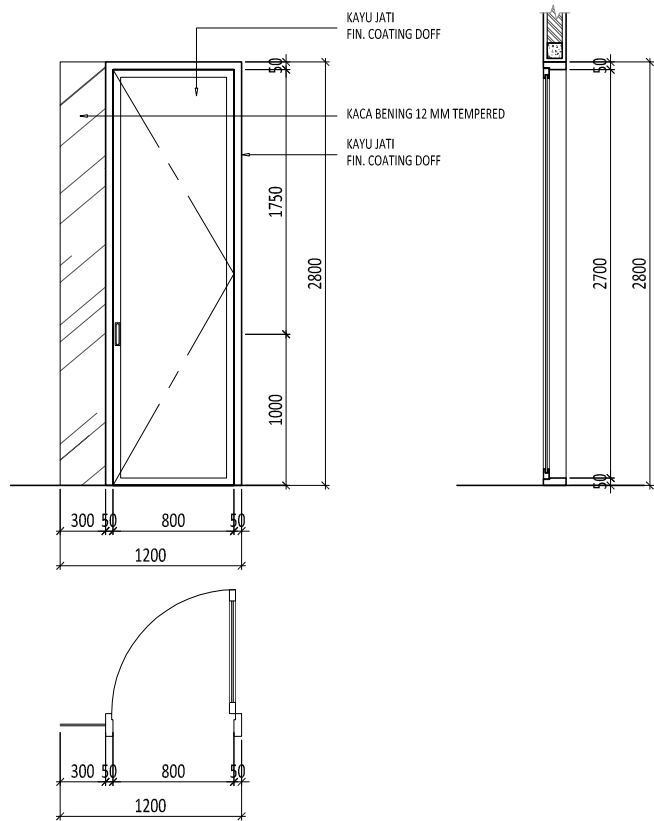

PJ-3

ENGSEL : -	HARDWARE : -
LOKASI : KAMAR TIDUR UTAMA LANTAI 2	
JUMLAH : 1	

ENGSEL :	HARDWARE :
LOKASI :	
JUMLAH :	

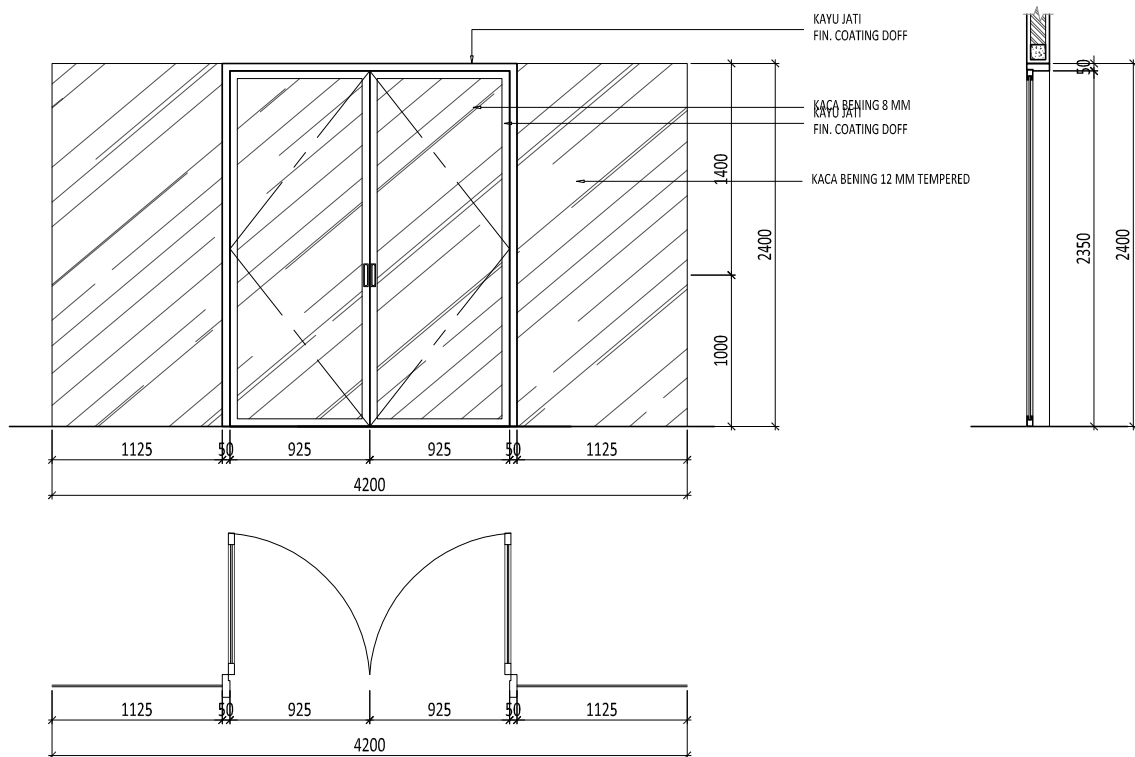

PJ-1

ENGSEL : SWING	HARDWARE : EX. KEND
LOKASI : RUKO	
JUMLAH : 2	

PJ-2

ENGSEL : SWING	HARDWARE : EX. KEND
LOKASI : RUANG TAMU	
JUMLAH : 1	

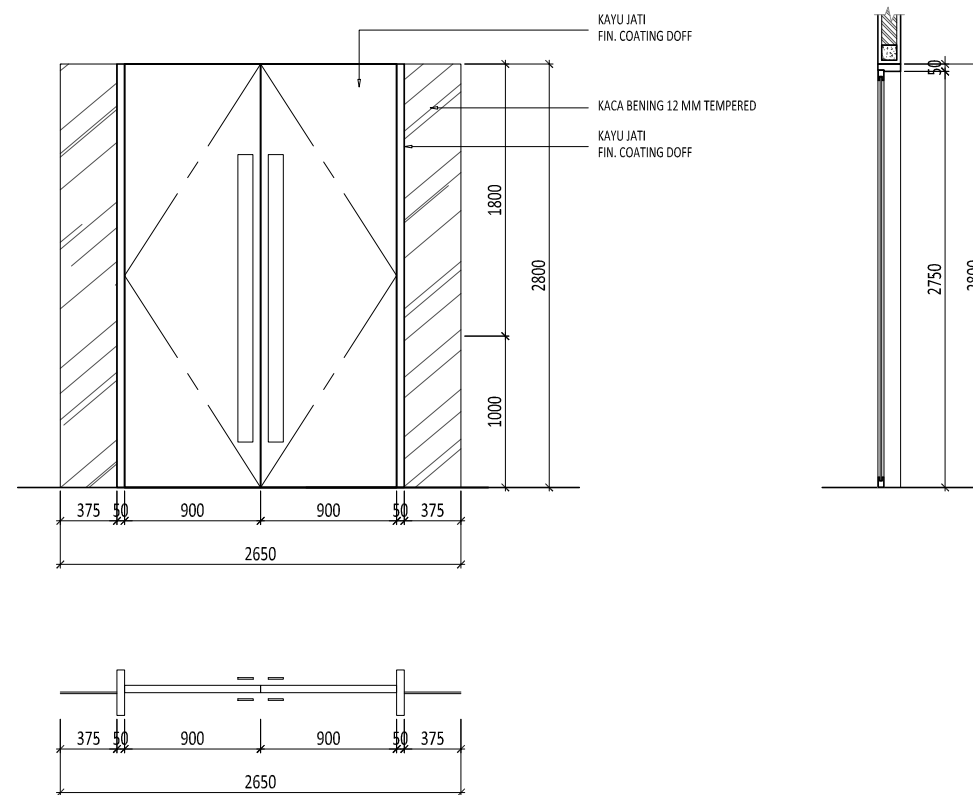

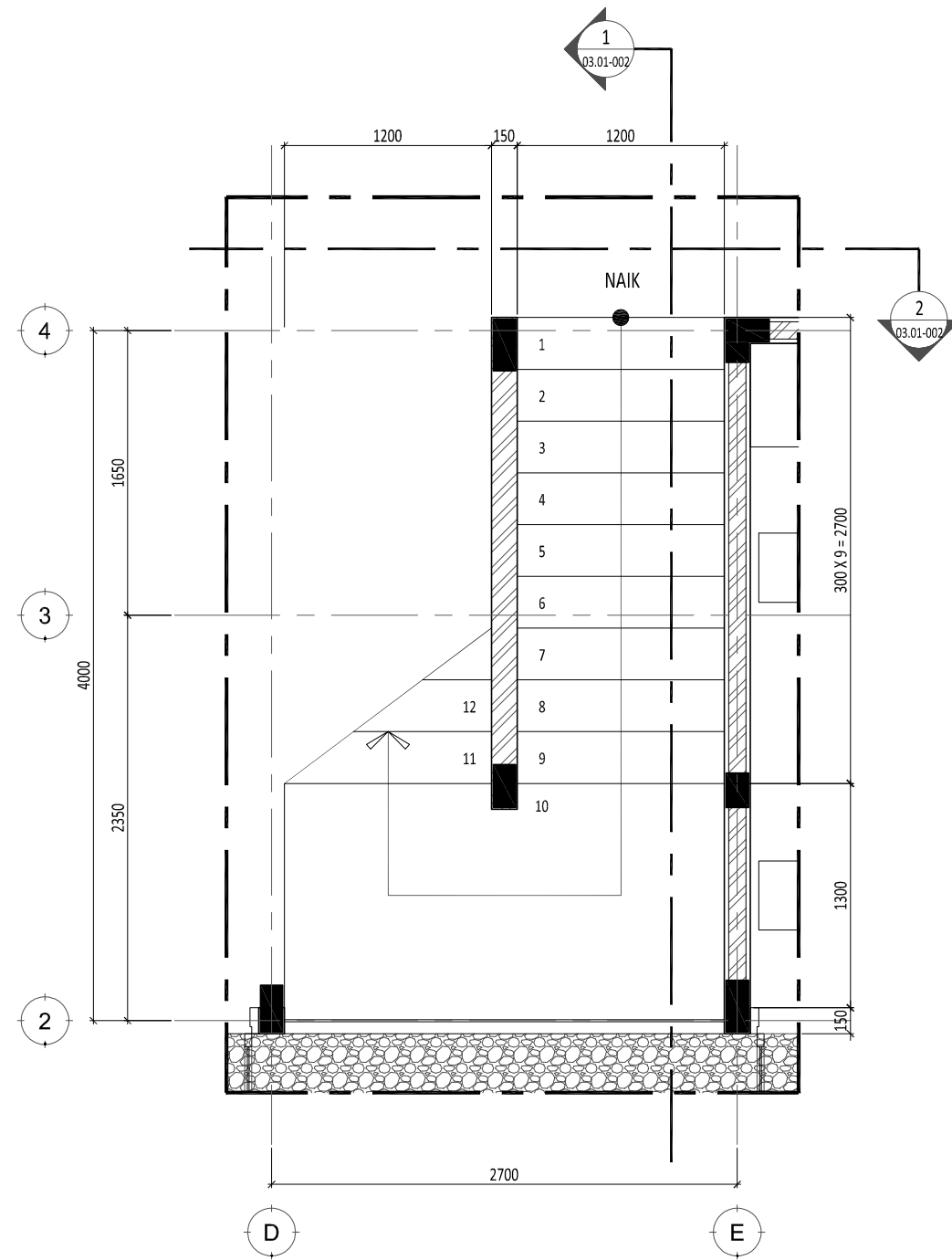

1 DENAH TANGGA LANTAI 1
SCALE 1: 40 (A3)

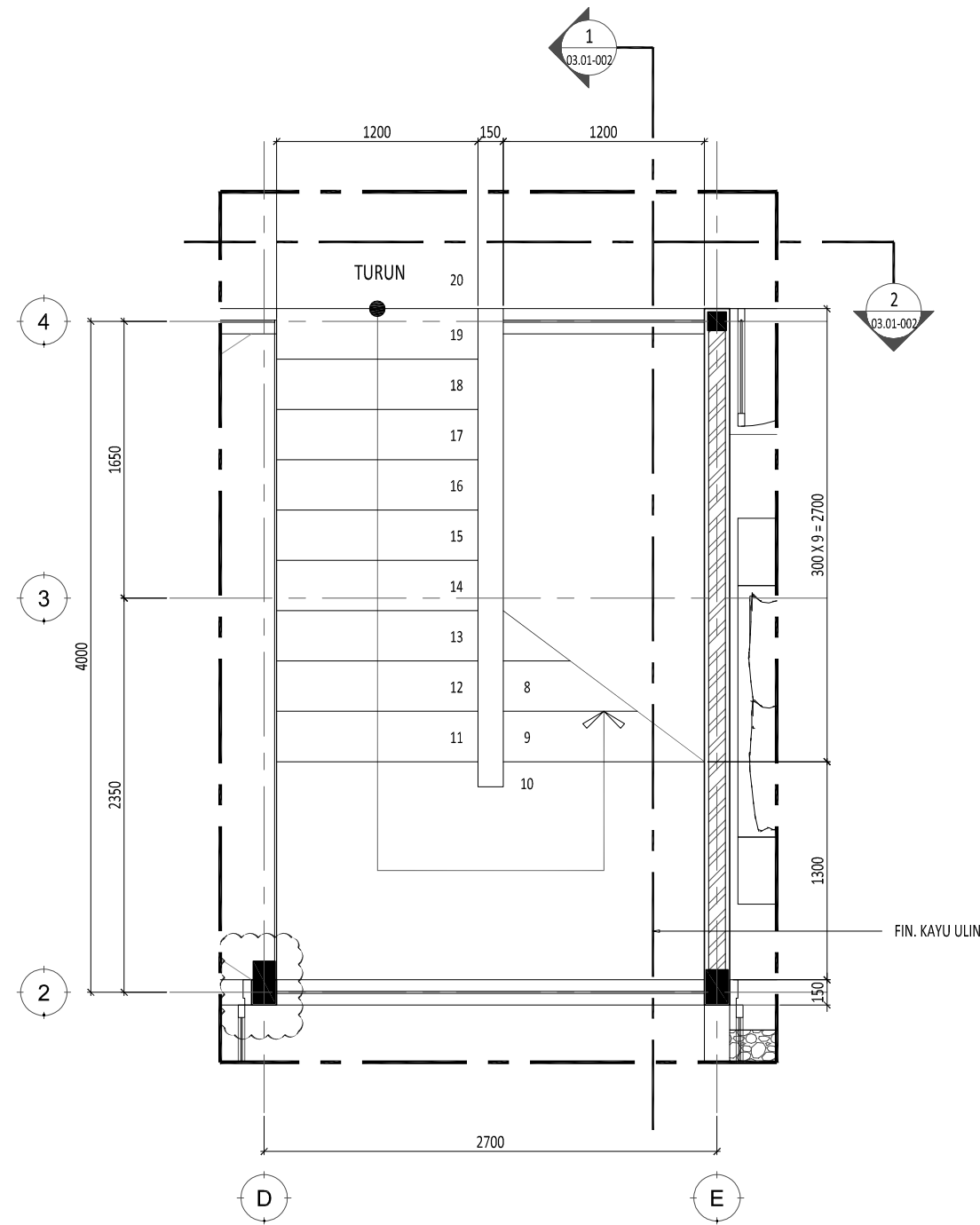

2 DENAH TANGGA LANTAI 2
SCALE 1: 40 (A3)

Pemberi Tugas

Kel. Abdullah Abu Bakar

Perencana Arsitektur

studioterars architects

Perencana Struktur

Perencana ME

Konsultan QS

Kontraktor

REVISI

NO	URAIAN	TANGGAL
01.		
02.		
03.		
04.		
05.		
06.		
07.		

Digambar	Diperiksa	Dipersetujui
		Sony Restu Wibowo
Sign	Sign	Sign

HAK CIPTA
DIBANGUN MENIRU ATAU MEMPRODUKSI GAMBAR INI BAIK DALAM BENTUK APAPUN
REKUIZIT DENGAN PERSETUJUAN TERTULIS DARI ARSITEK/ENGINEERS.
COPYRIGHT
NO PART OF THIS DOCUMENT MAY BE REPRODUCED, TRANSMITTED, OR RECORDED IN
ANY FORM OR OTHERWISE WITHOUT PRIOR WRITTEN PERMISSION OF THE
ARCHITECT/ENGINEERS.

Nama Gambar
DENAH
TANGGA UTAMA

Skala : 1: 40 A3

Nomor Gambar : AR-03.01-001
Status
DESIGN DEVELOPMENT
Tanggal
20190817

Proyek

Rumah JI Slamet Riyadi Kota Kediri

Keterangan

Pemberi Tugas

Kel. Abdullah Abu Bakar

Perencana Arsitektur

studioteras architects

Perencana Struktur

Perencana ME

Konsultan QS

Kontraktor

REVISI

NO	URAIAN	TANGGAL
01.		
02.		
03.		
04.		
05.		
06.		
07.		

Digambar	Diperiksa	Disetujui
Sign	Sign	Sign Sony Restu Wibowo

HAK CIPTA
DILARANG MENIRU ATAU MEMPRODUKSI GAMBAR INI BAIK DALAM BENTUK APAPUN
REKUIZIT DENGAN PERSETUJUAN TERTULIS DARI ARSITEK/ENGINEERS.
COPYRIGHT
NO PART OF THIS DOCUMENT MAY BE REPRODUCED, TRANSMITTED, OR RECORDED IN
ANY FORM OR OTHERWISE WITHOUT PRIOR WRITTEN PERMISSION OF THE
ARCHITECT/ENGINEERS.

Nama Gambar

POTONGAN
TANGGA UTAMA

Skala : 1:40 A3

Nomor Gambar : AR-03.01-002
Status : DESIGN DEVELOPMENT
Tanggal : 20190817

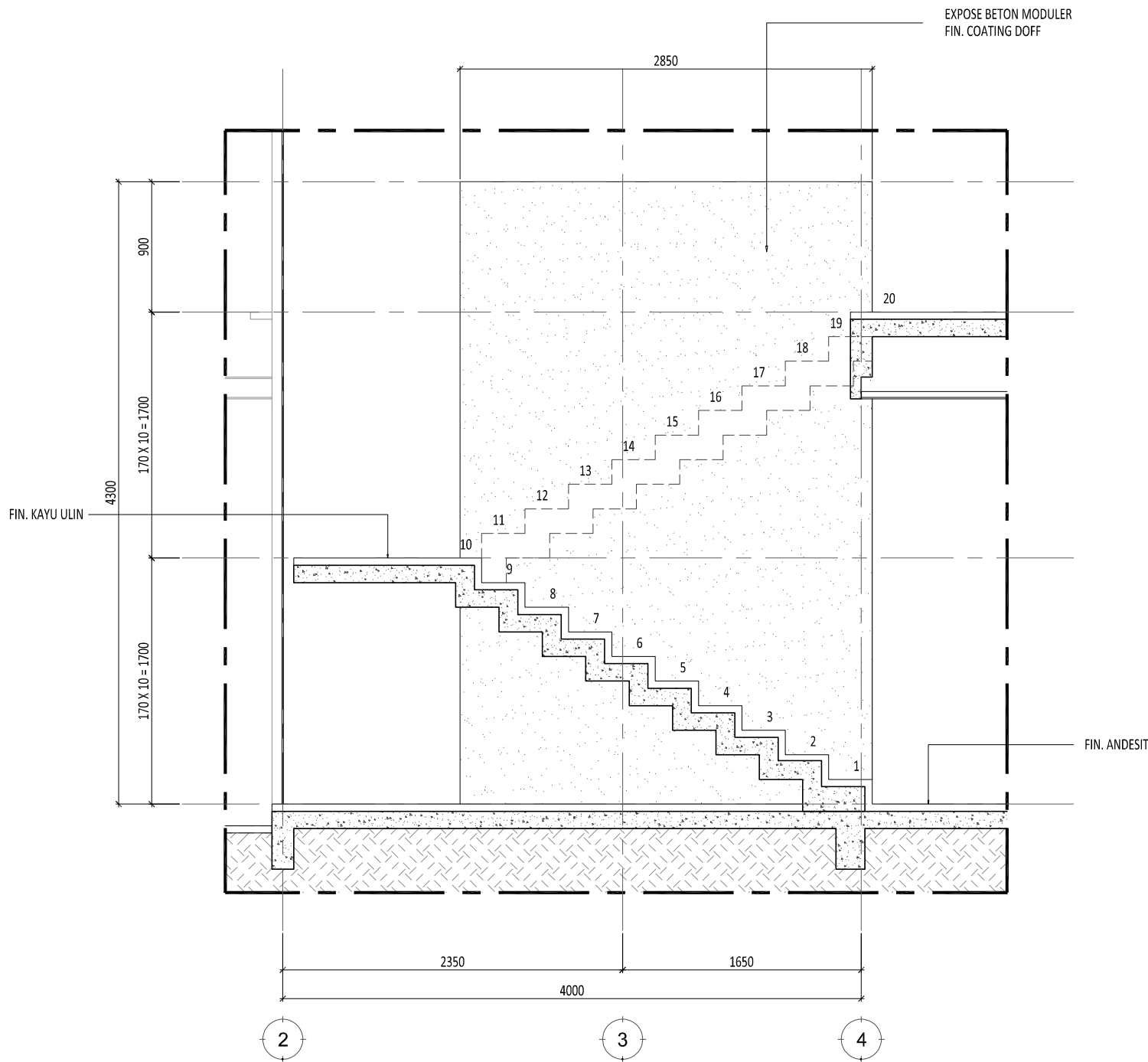

1 POTONGAN A
SCALE 1: 40 (A3)

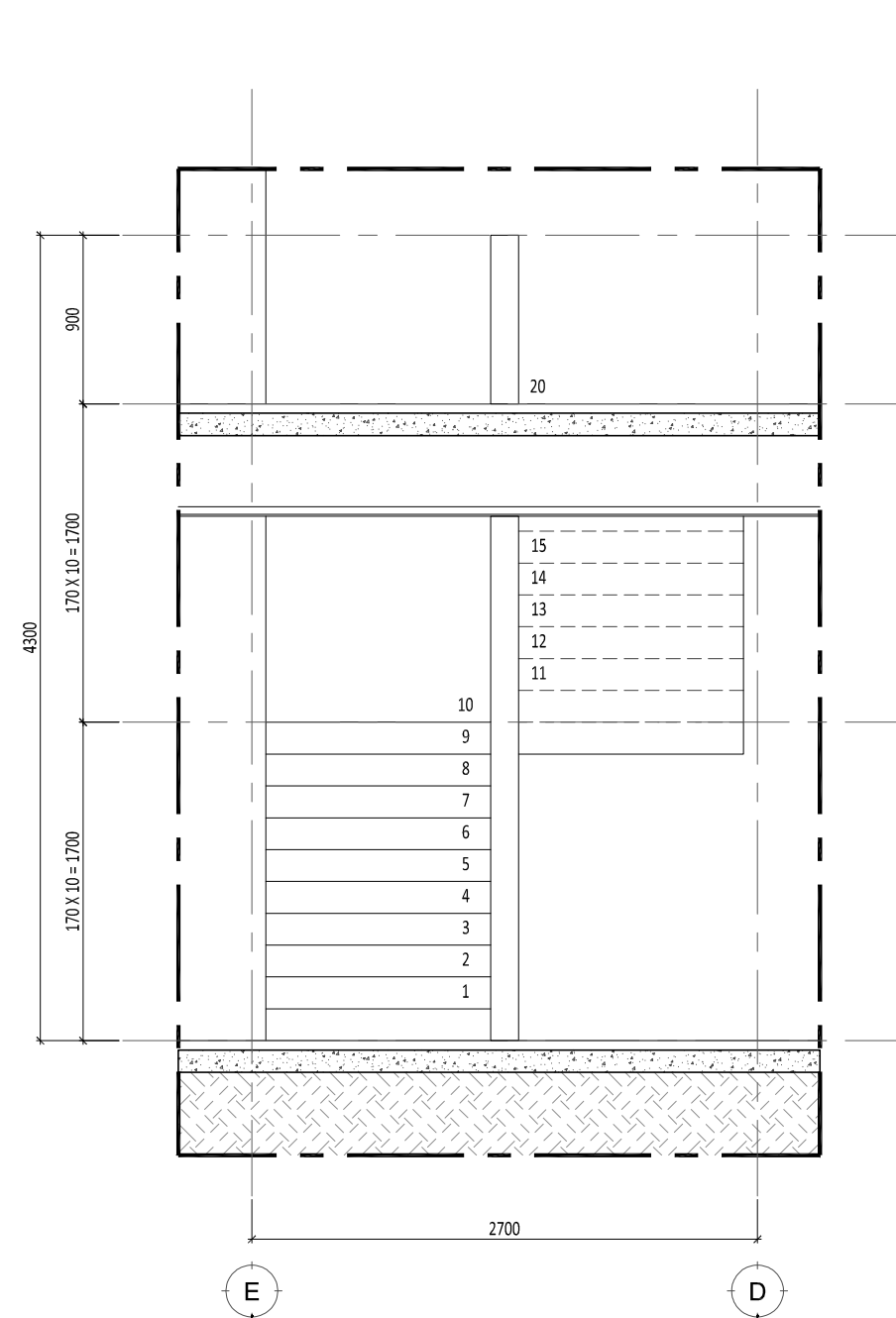

2 POTONGAN B
SCALE 1: 40 (A3)

Proyek

Rumah JI Slamet Riyadi Kota Kediri

Keterangan

Pemberi Tugas

Kel. Abdullah Abu Bakar

Perencana Arsitektur

studioteras architects

Perencana Struktur

Perencana ME

Konsultan QS

Kontraktor

REVISI

NO	URAIAN	TANGGAL
01.		
02.		
03.		
04.		
05.		
06.		
07.		

Digambar	Diperiksa	Dipersetujui
		Sony Restu Wibowo
Sign	Sign	Sign

HAK CIPTA
DILAKUKAN MENIRU ATAU MEMPRODUKSI GAMBAR INI BAIK DALAM BENTUK APAPUN
REKUIZIT DENGAN PERSETUJUAN TERTULIS DARI ARSITEK/ENGINEERS.
COPYRIGHT
NO PART OF THIS DOCUMENT MAY BE REPRODUCED, TRANSMITTED, OR RECORDED IN
ANY FORM OR OTHERWISE WITHOUT PRIOR WRITTEN PERMISSION OF THE
ARCHITECT/ENGINEERS.

Nama Gambar

DENAH
TANGGA RUANG KERJA

Skala : 1 : 40 A3

Nomor Gambar : AR-03.01-101
Status : DESIGN DEVELOPMENT
Tanggal : 20190817

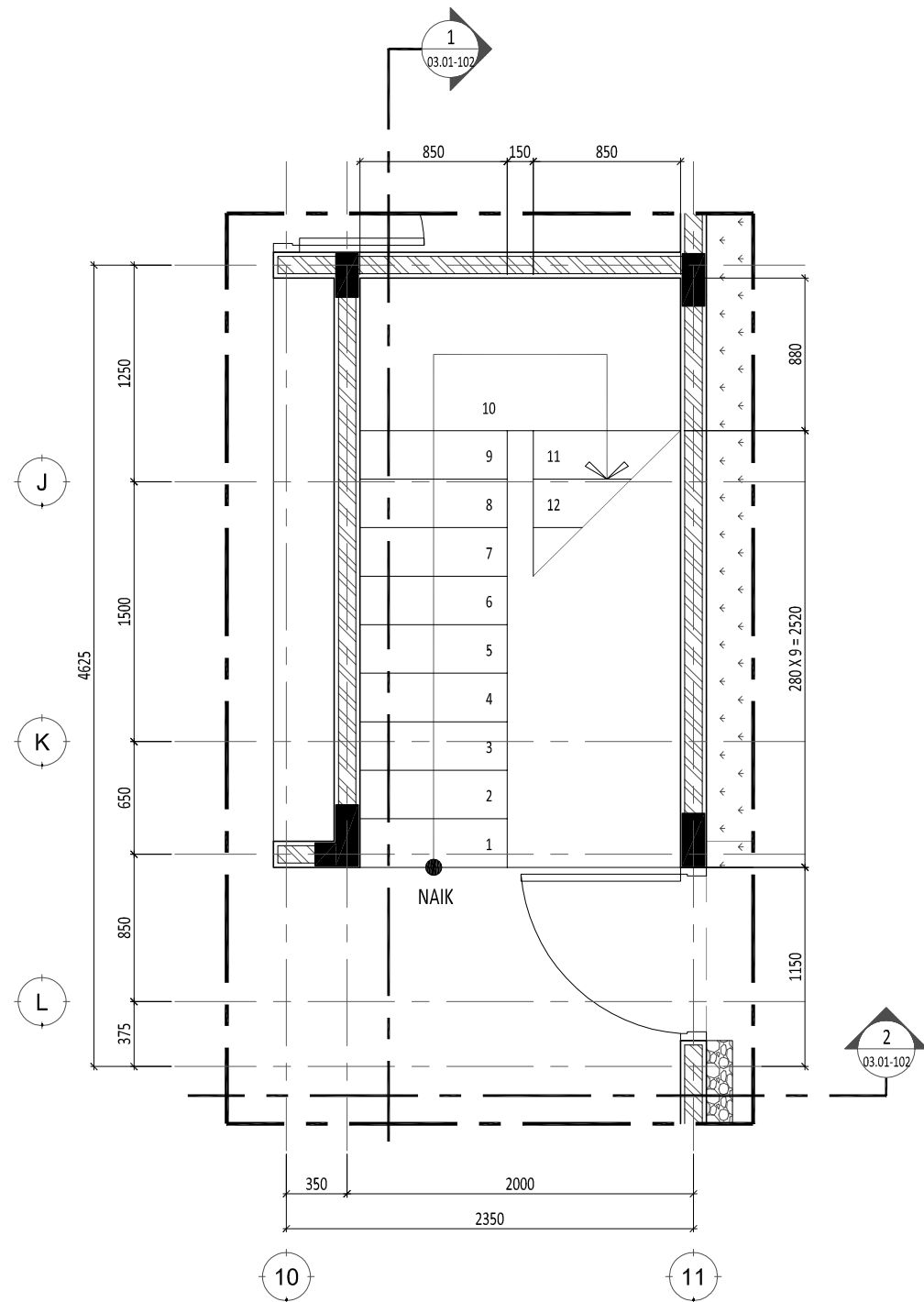

1 DENAH TANGGA LANTAI 1
SCALE 1: 40 (A3)

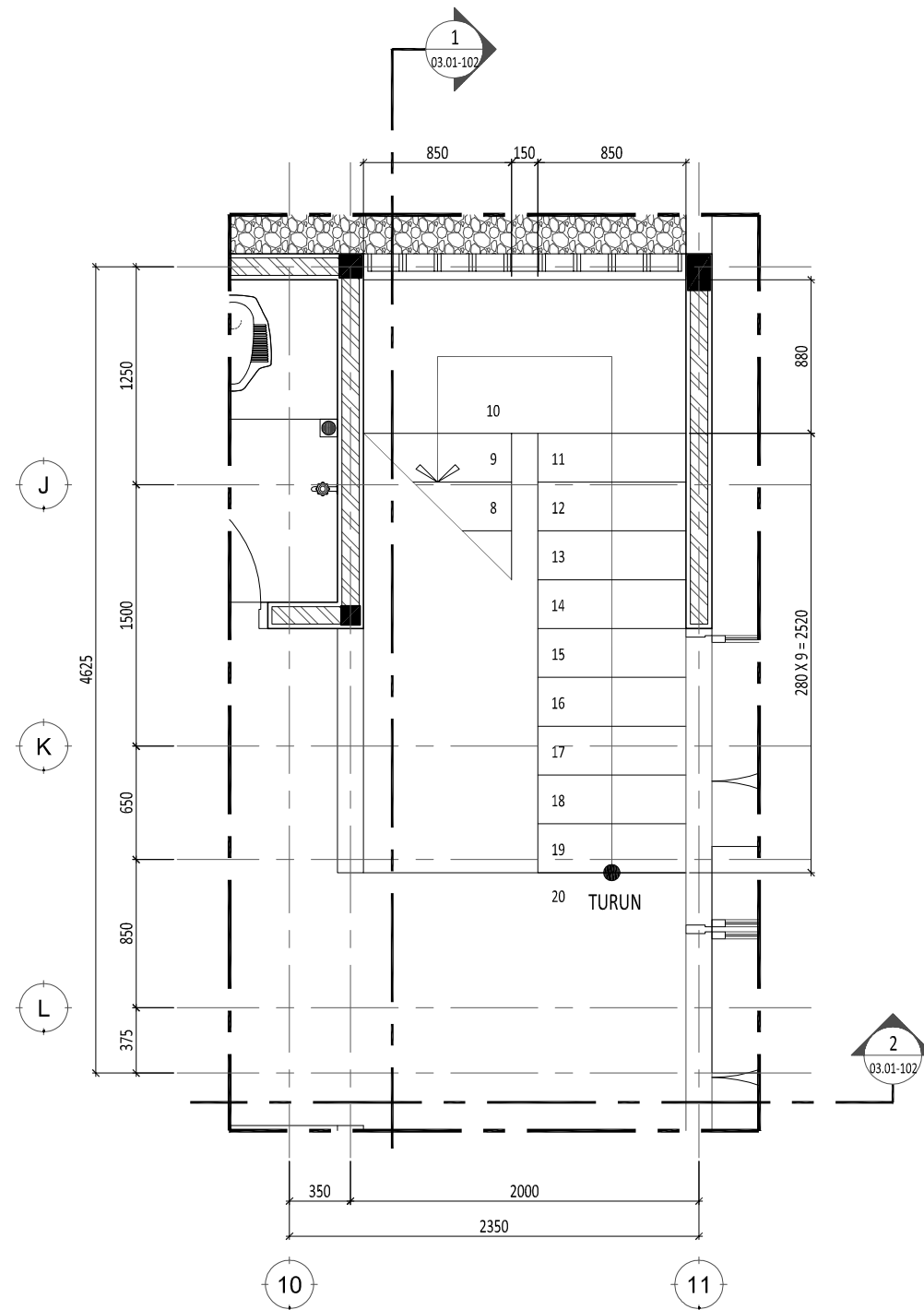

2 DENAH TANGGA LANTAI 2
SCALE 1: 40 (A3)

Proyek

Rumah JI Slamet Riyadi Kota Kediri

Keterangan

Pemberi Tugas

Kel. Abdullah Abu Bakar

Perencana Arsitektur

studioteras architects

Perencana Struktur

Perencana ME

Konsultan QS

Kontraktor

REVISI

NO	URAIAN	TANGGAL
01.		
02.		
03.		
04.		
05.		
06.		
07.		

Digambar	Diperiksa	Dipersetujui
		Sony Restu Wibowo
Sign	Sign	Sign

HAK CIPTA
DIBANGUN MENURU ATAU MEMPRODUKSI GAMBAR INI BAIK DALAM BENTUK APAPUN
REKUIZIT DENGAN PERSETUJUAN TERTULIS DARI ARSITEK/ENGINEERS.
COPYRIGHT
NO PART OF THIS DOCUMENT MAY BE REPRODUCED, TRANSMITTED, OR RECORDED IN
ANY FORM OR OTHERWISE WITHOUT PRIOR WRITTEN PERMISSION OF THE
ARCHITECT/ENGINEERS.

Nama Gambar
**POTONGAN
TANGGA RUANG KERJA**

Skala : 1:40 A3

Nomor Gambar : AR-03.01-102
Status : DESIGN DEVELOPMENT
Tanggal : 20190817

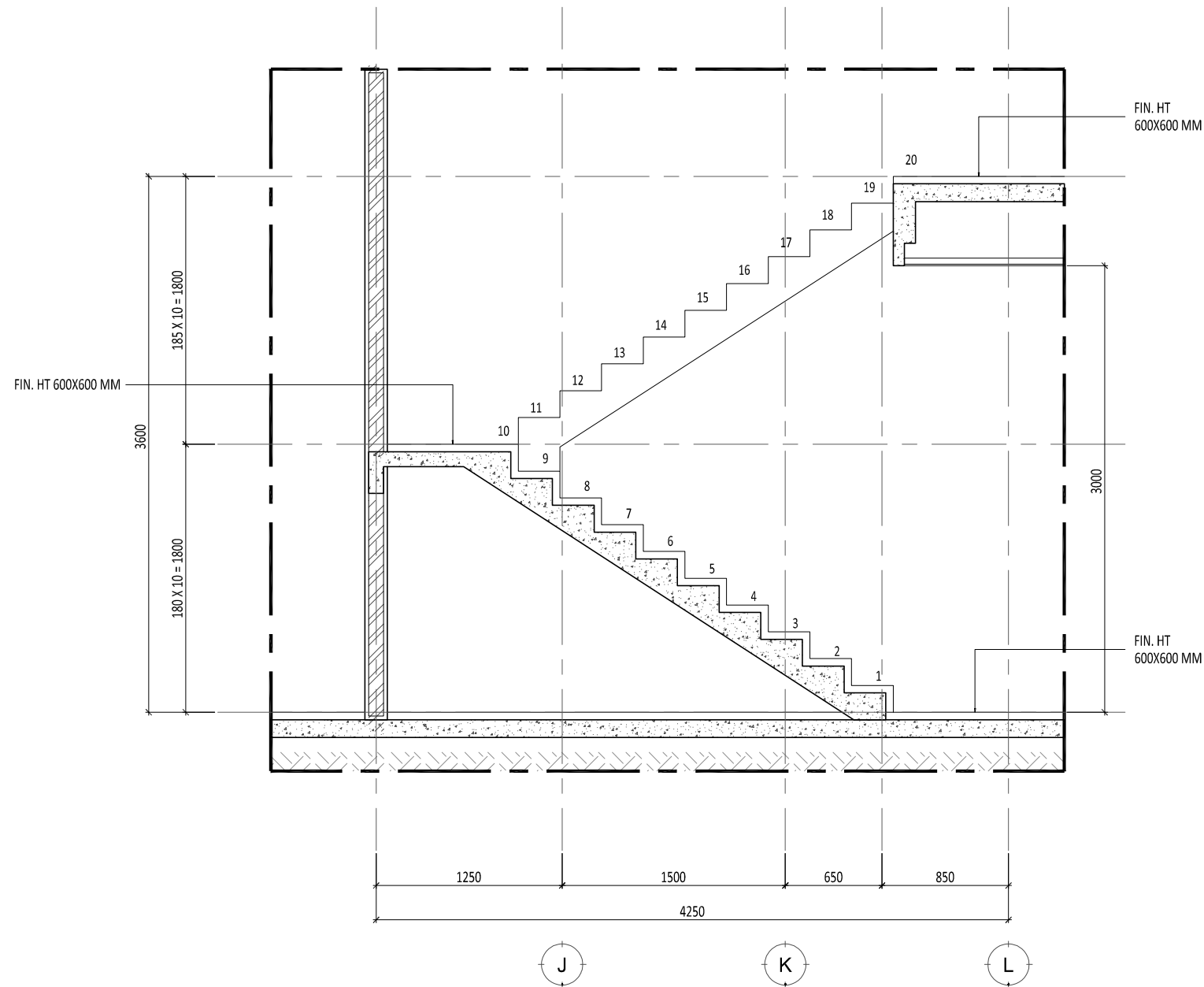

1 POTONGAN A
SCALE 1: 40 (A3)

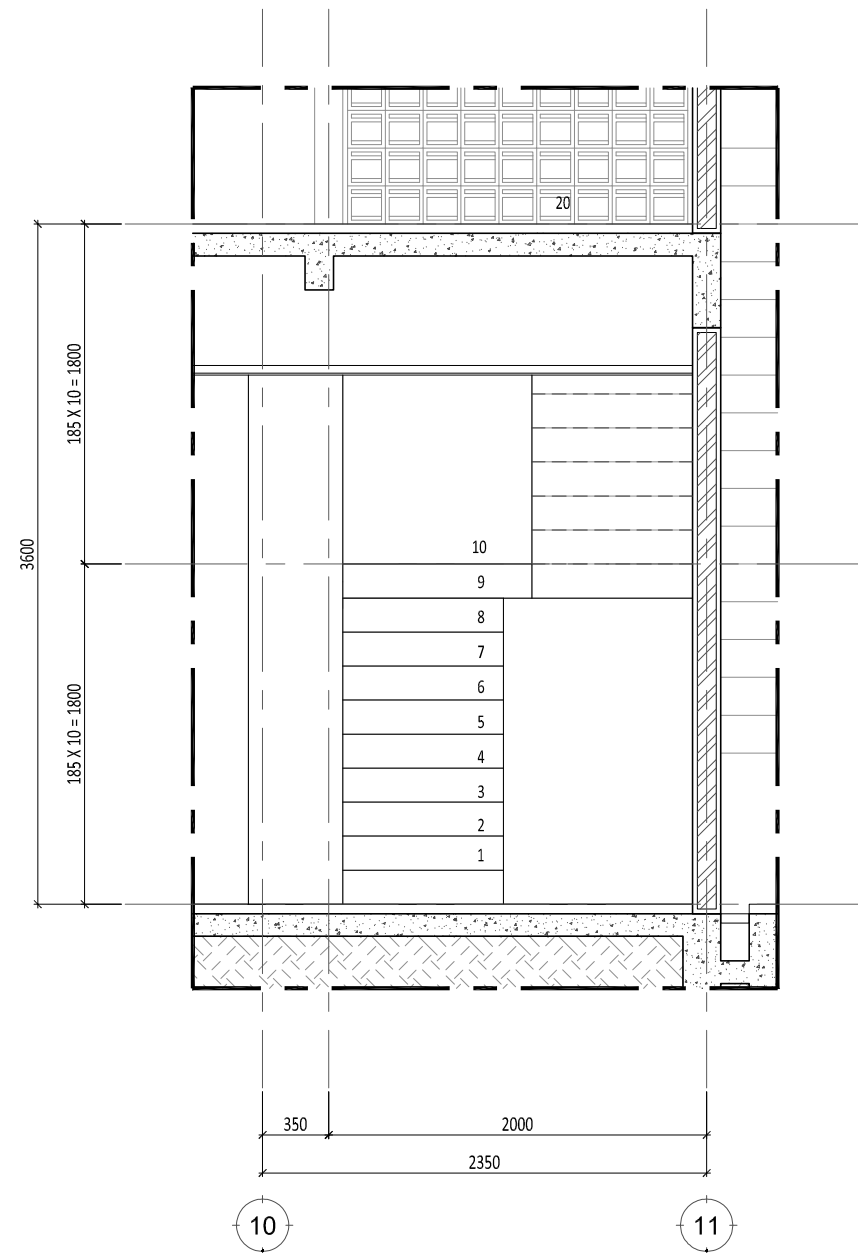

2 POTONGAN B
SCALE 1: 40 (A3)

Proyek

Rumah JI Slamet Riyadi Kota Kediri

Keterangan

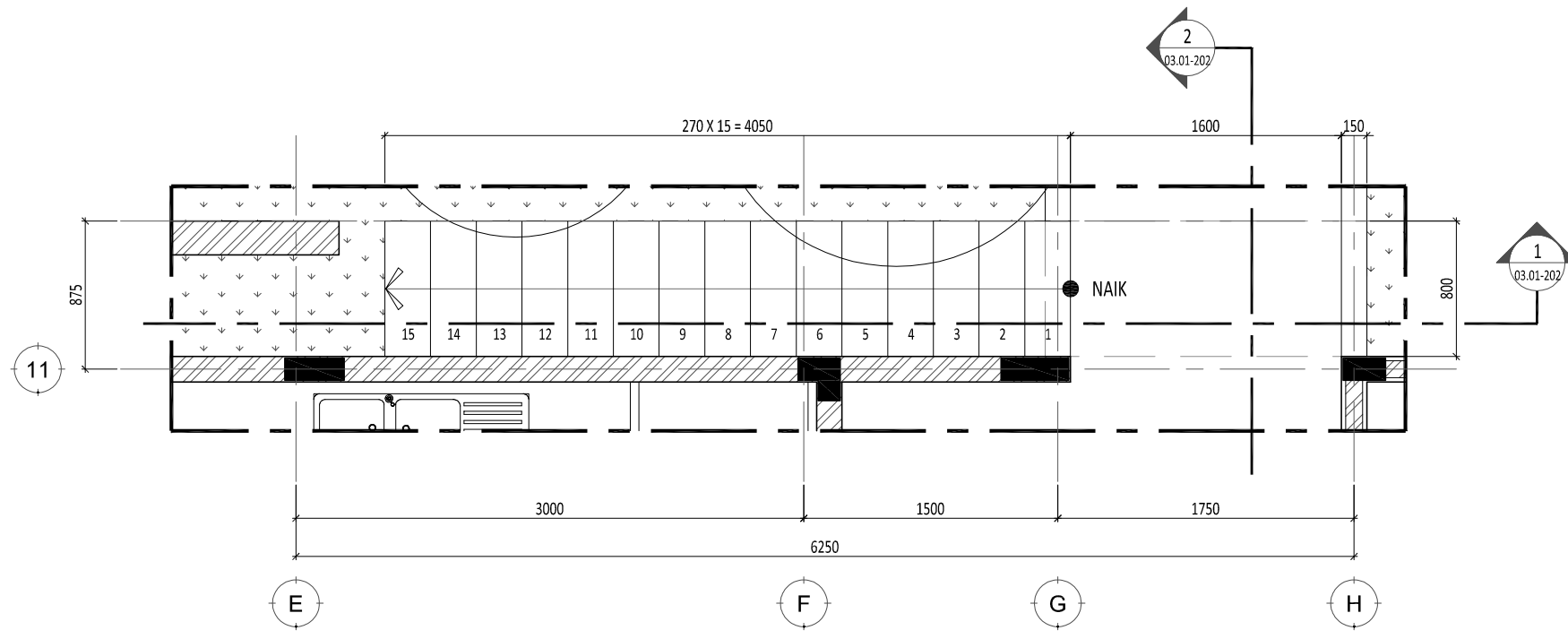

1 DENAH TANGGA LANTAI 1
SCALE 1: 40 (A3)

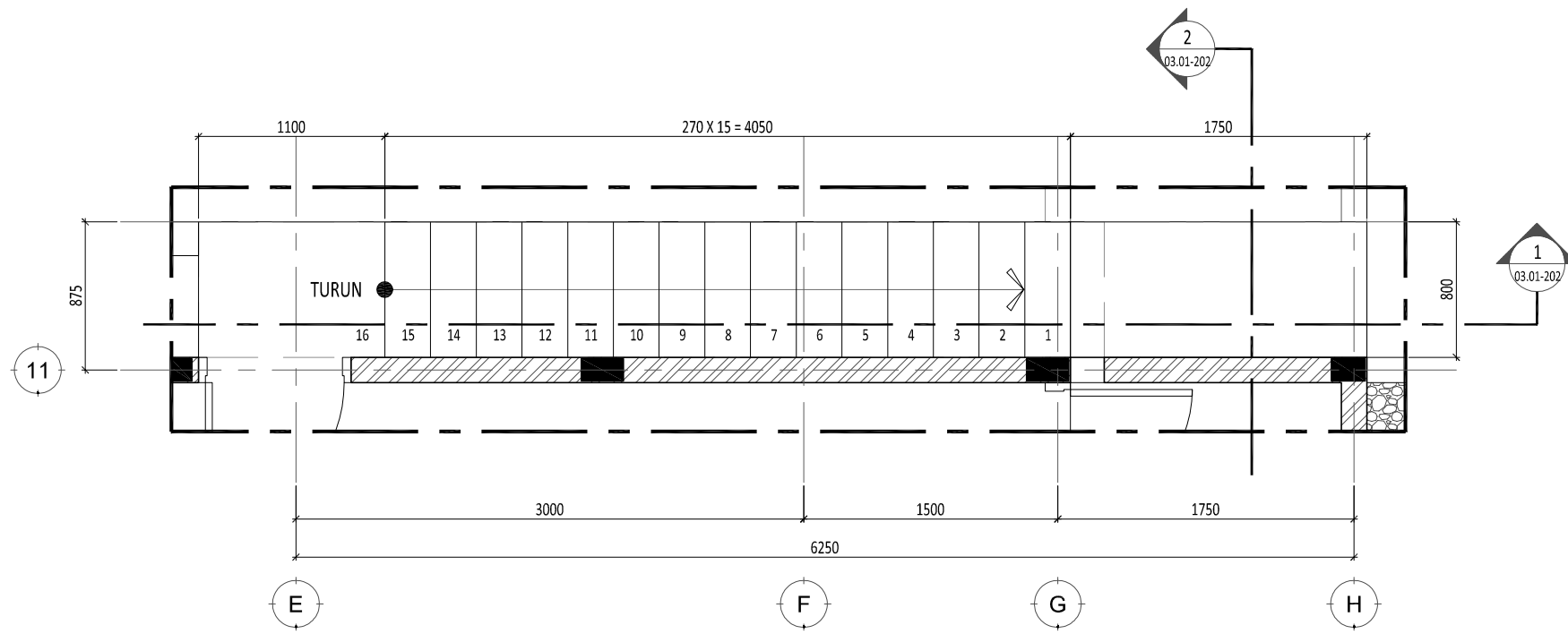

2 DENAH TANGGA LANTAI 2
SCALE 1: 40 (A3)

Pemberi Tugas

Kel. Abdullah Abu Bakar

Perencana Arsitektur

studioteras architects

Perencana Struktur

Perencana ME

Konsultan QS

Kontraktor

REVISI

NO	URAIAN	TANGGAL
01.		
02.		
03.		
04.		
05.		
06.		
07.		

Digambar	Diperiksa	Dipersetujui
Sign	Sign	Sign

HAK Cipta
DILARANG MENIRU ATAU MEMPRODUKSI GAMBAR INI BAKI DALAM BENTUK APAPUN
REKUIZIT DENGAN PERSETUJUAN TERTULIS DARI ARSITEK/ENGINEERS.
COPYRIGHT
NO PART OF THIS DOCUMENT MAY BE REPRODUCED, TRANSMITTED, OR RECORDED IN
ANY FORM OR OTHERWISE WITHOUT PRIOR WRITTEN PERMISSION OF THE
ARCHITECT/ENGINEERS.

Nama Gambar

DENAH
TANGGA SERVICE

Skala : 1: 40 A3

Nomor Gambar : AR-03.01-201	Status DESIGN DEVELOPMENT Tanggal 20190817
--------------------------------	---

Proyek

Rumah JI Slamet Riyadi Kota Kediri

Keterangan

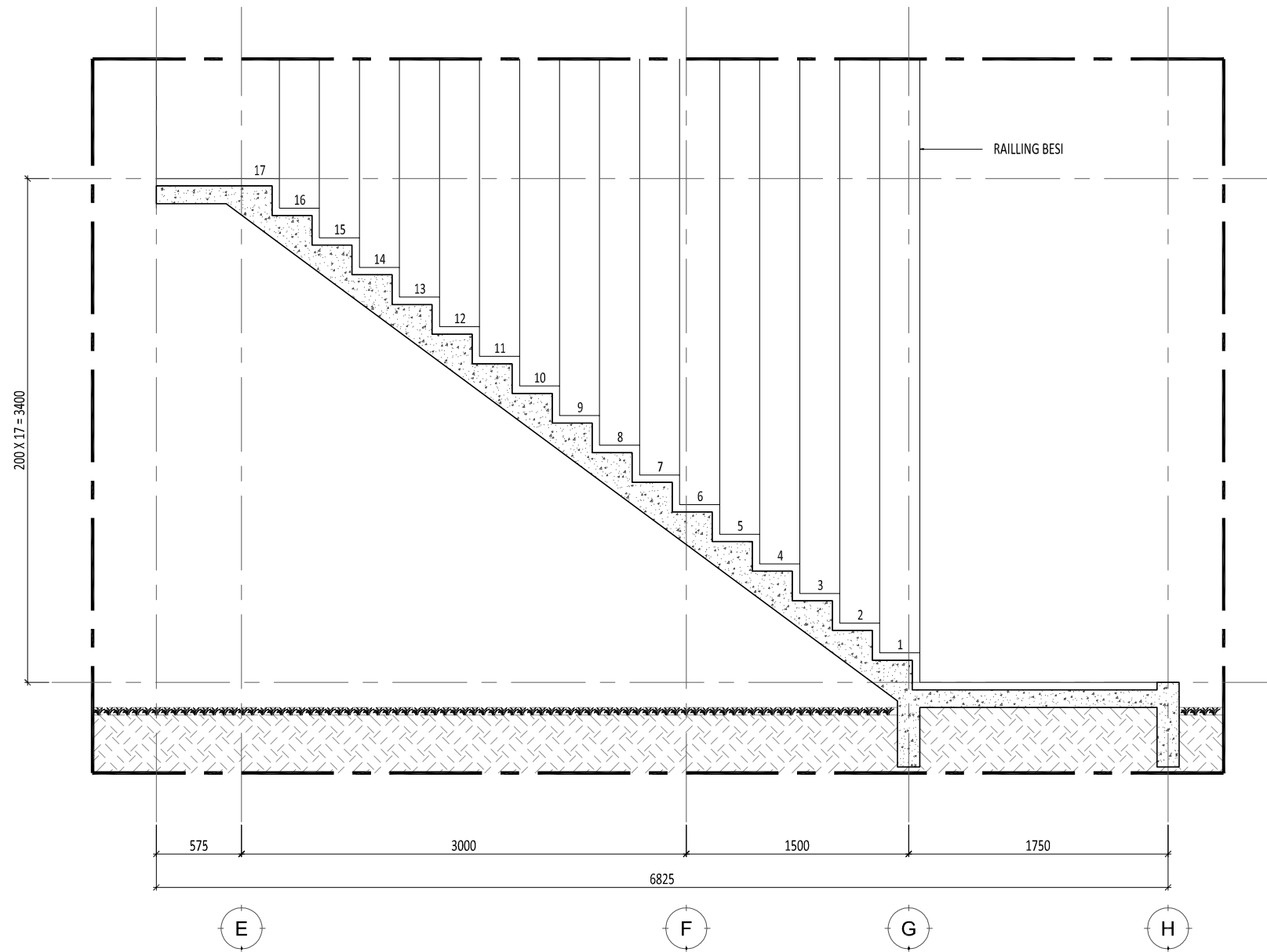

1 POTONGAN A
SCALE 1: 40 (A3)

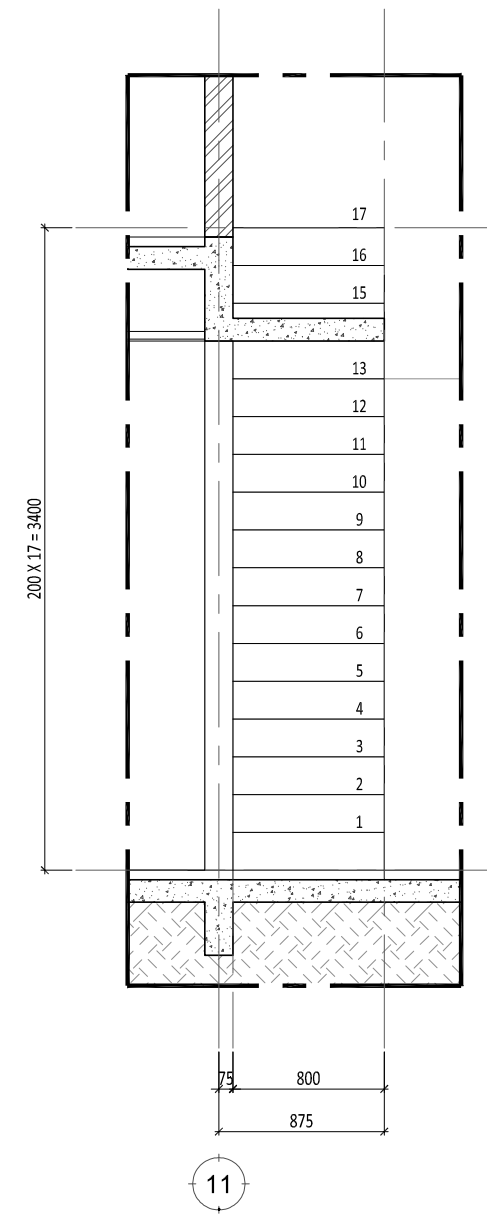

2 POTONGAN B
SCALE 1: 40 (A3)

Pemberi Tugas

Kel. Abdullah Abu Bakar

Perencana Arsitektur

studioteras architects

Perencana Struktur

Perencana ME

Konsultan QS

Kontraktor

REVISI

NO	URAIAN	TANGGAL
01.		
02.		
03.		
04.		
05.		
06.		
07.		

Digambar	Diperiksa	Disetujui
Sign	Sign	Sign

HAK CIPTA
DIBANGUN MENIRU ATAU MEMPRODUKSI GAMBAR INI BAIK DALAM BENTUK APAPUN
REKUIZIT DENGAN PERSETUJUAN TERTULIS DARI ARSITEK/ENGINEERS.
COPYRIGHT
NO PART OF THIS DOCUMENT MAY BE REPRODUCED, TRANSMITTED, OR RECORDED IN
ANY FORM OR OTHERWISE WITHOUT PRIOR WRITTEN PERMISSION OF THE
ARCHITECT/ENGINEERS.

Nama Gambar

DENAH
TANGGA SERVICE

Skala : 1:40 A3

Nomor Gambar : AR-03.01-201
Status : DESIGN DEVELOPMENT
Tanggal : 20190817

Proyek

Rumah JI Slamet Riyadi Kota Kediri

Keterangan

Pemberi Tugas

Kel. Abdullah Abu Bakar

Perencana Arsitektur

studioteras architects

Perencana Struktur

Perencana ME

Konsultan QS

Kontraktor

REVISI

NO	URAIAN	TANGGAL
01.		
02.		
03.		
04.		
05.		
06.		
07.		

Digambar	Diperiksa	Dipersetujui
		Sony Restu Wibowo
Sign	Sign	Sign

HAK CIPTA
DILAKUKAN MENIRU ATAU REPRODUKSI GAMBAR INI BAIK DALAM BENTUK APAPUN
TIDAK BOLEH TANPA PERSETUJUAN TERTULIS DARI ARSITEK/ENGINEERS.
COPYRIGHT
NO PART OF THIS DOCUMENT MAY BE REPRODUCED, TRANSMITTED, OR RECORDED IN
ANY FORM OR OTHERWISE WITHOUT PRIOR WRITTEN PERMISSION OF THE
ARCHITECT/ENGINEERS.

Nama Gambar

DENAH
TOILET RUKO

Skala : 1 : 25 A3

Nomor Gambar : AR-03.02-001
Status : DESIGN DEVELOPMENT
Tanggal : 20190817

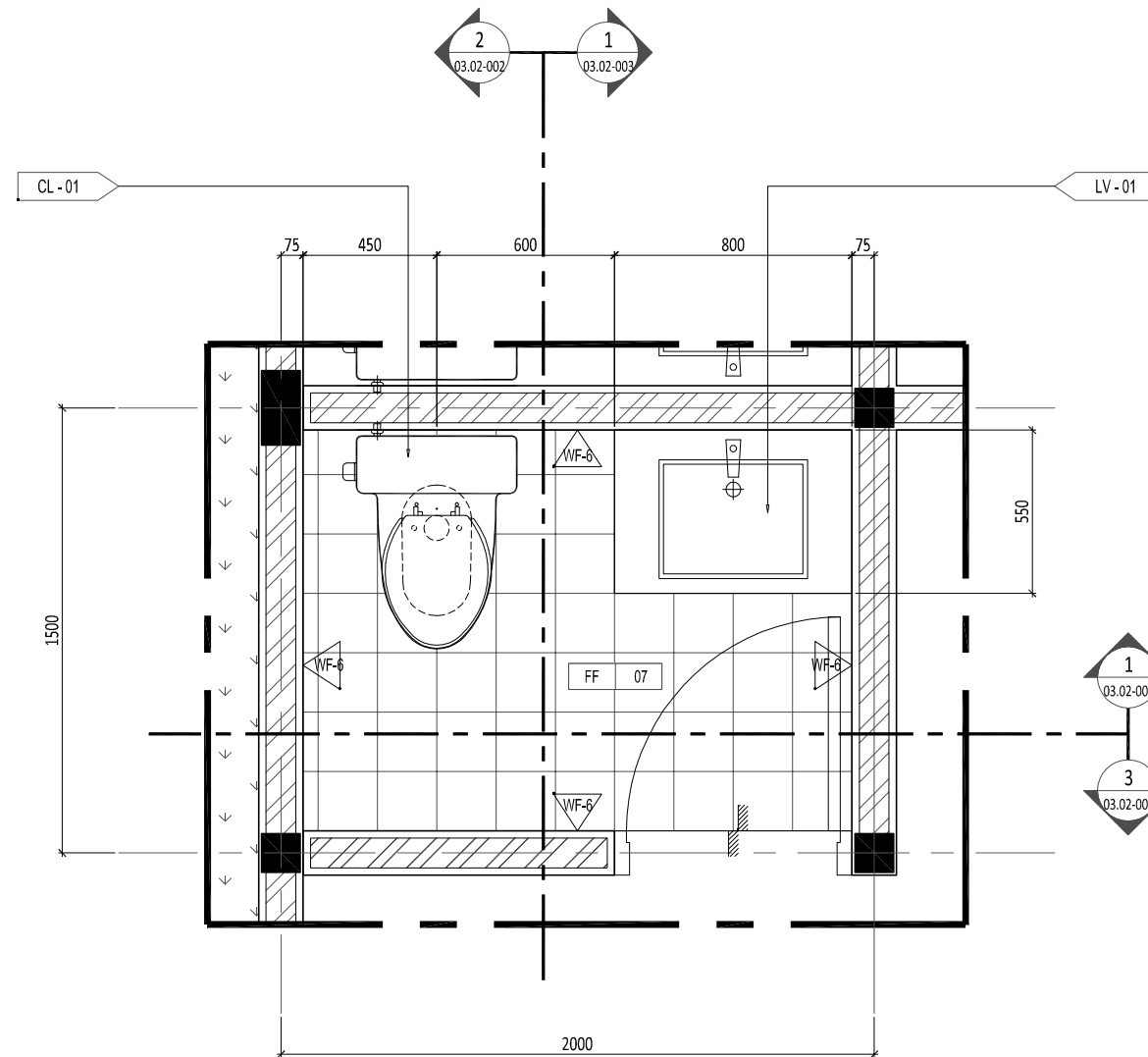

1 DENAH TOILET RUKO
SCALE 1: 25 (A3)

Proyek

Rumah JI Slamet Riyadi Kota Kediri

Keterangan

Pemberi Tugas

Kel. Abdullah Abu Bakar

Perencana Arsitektur

studioteras architects

Perencana Struktur

Perencana ME

Konsultan QS

Kontraktor

REVISI

NO	URAIAN	TANGGAL
01.		
02.		
03.		
04.		
05.		
06.		
07.		

Digambar	Diperiksa	Dipersetujui
		Sony Restu Wibowo
Sign	Sign	Sign

HAK CIPTA
DILAKUKAN MENIRU ATAU MEMPRODUKSI GAMBAR INI BAIK DALAM BENTUK APAPUN
REKUIZIT DENGAN PERSETUJUAN TERTULIS DARI ARSITEK/ENGINEERS.
COPYRIGHT
NO PART OF THIS DOCUMENT MAY BE REPRODUCED, TRANSMITTED, OR RECORDED IN
ANY FORM OR OTHERWISE WITHOUT PRIOR WRITTEN PERMISSION OF THE
ARCHITECT/ENGINEERS.

Nama Gambar

POTONGAN
TOILET RUKO
A & B

Skala : 1 : 25 A3

Nomor Gambar : AR-03.02-002
Status : DESIGN DEVELOPMENT
Tanggal : 20190817

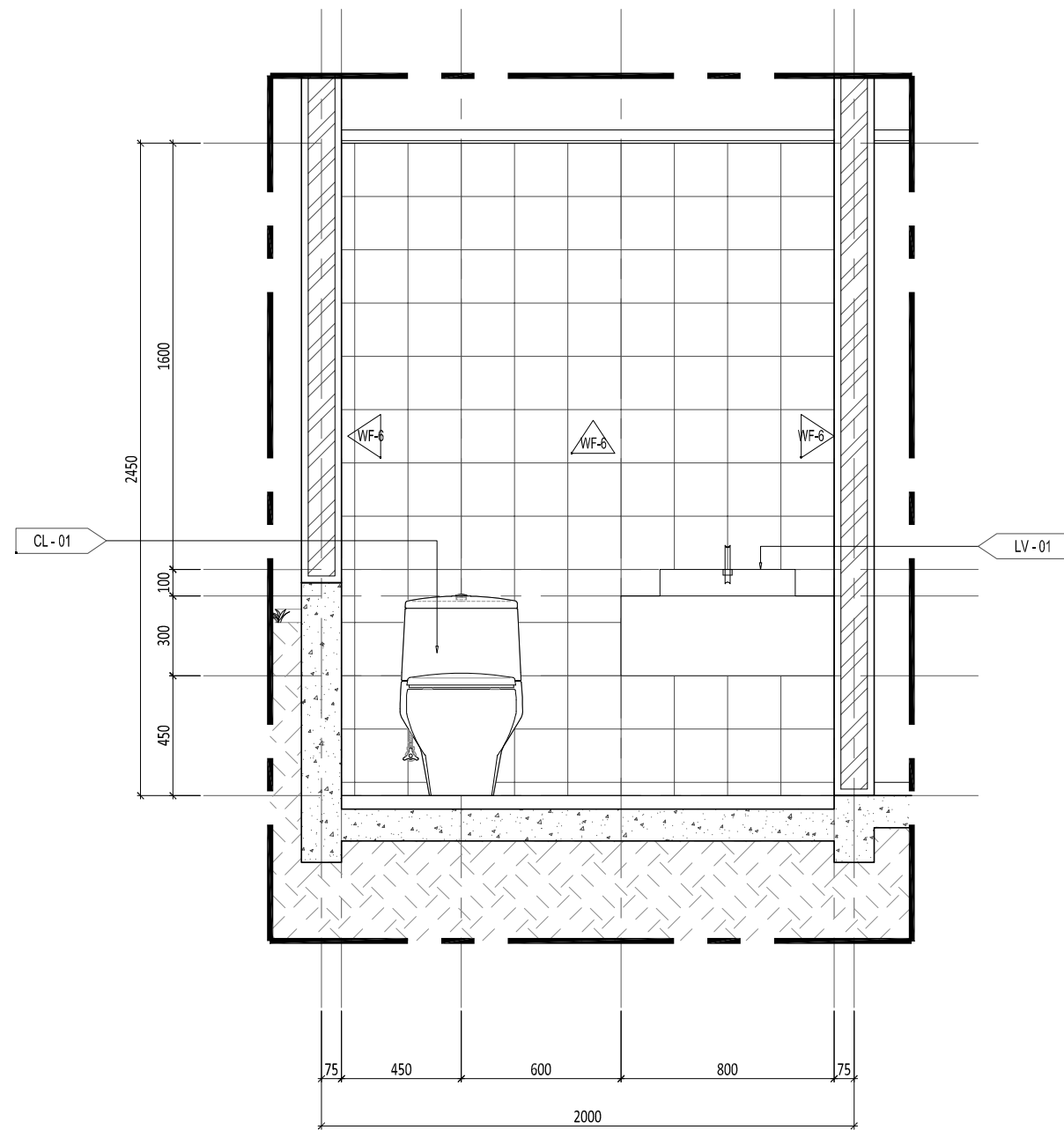

1 POTONGAN A
SCALE 1 : 25 (A3)

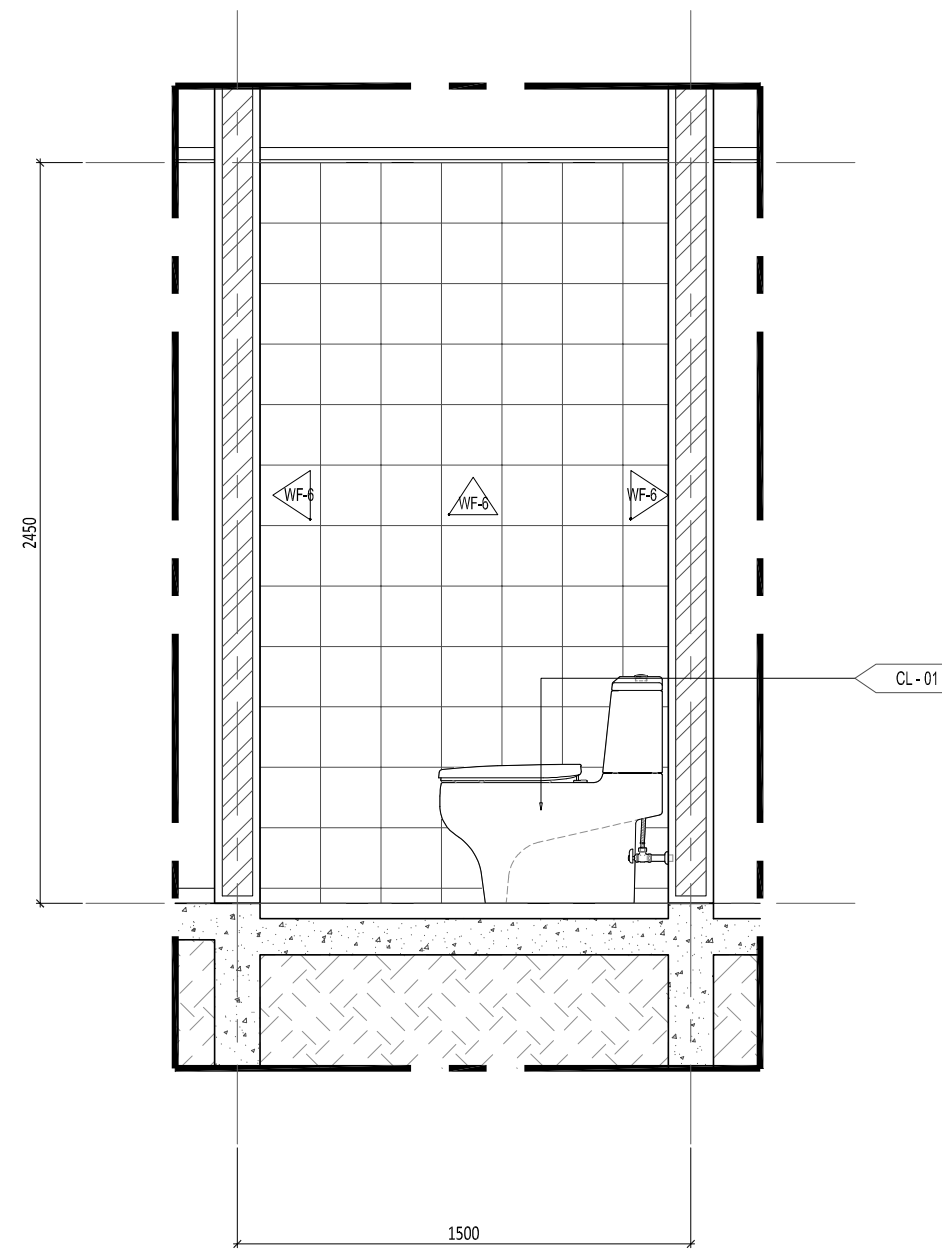

2 POTONGAN B
SCALE 1 : 25 (A3)

Proyek

**Rumah
JI Slamet Riyadi
Kota Kediri**

Keterangan

Pemberi Tugas

Kel. Abdullah Abu Bakar

Perencana Arsitektur

studioteras architects

Perencana Struktur

Perencana ME

Konsultan QS

Kontraktor

REVISI

NO	URAIAN	TANGGAL
01.		
02.		
03.		
04.		
05.		
06.		
07.		

Digambar	Diperiksa	Disetujui
		Sony Restu Wibowo
Sign	Sign	Sign

HAK CIPTA
DIBANGUN MENIRU ATAU MEMPRODUKSI GAMBAR INI BAIK DALAM BENTUK APAPUN
REKUIZIT DENGAN PERSETUJUAN TERTULIS DARI ARSITEK/ENGINEERS.
COPYRIGHT
NO PART OF THIS DOCUMENT MAY BE REPRODUCED, TRANSMITTED, OR RECORDED IN
ANY FORM OR OTHERWISE WITHOUT PRIOR WRITTEN PERMISSION OF THE
ARCHITECT/ENGINEERS.

Nama Gambar

**POTONGAN
TOILET RUKO
C & D**

Skala : 1 : 25 A3

Nomor Gambar : AR-03.02-003
Status : DESIGN DEVELOPMENT
Tanggal : 20190817

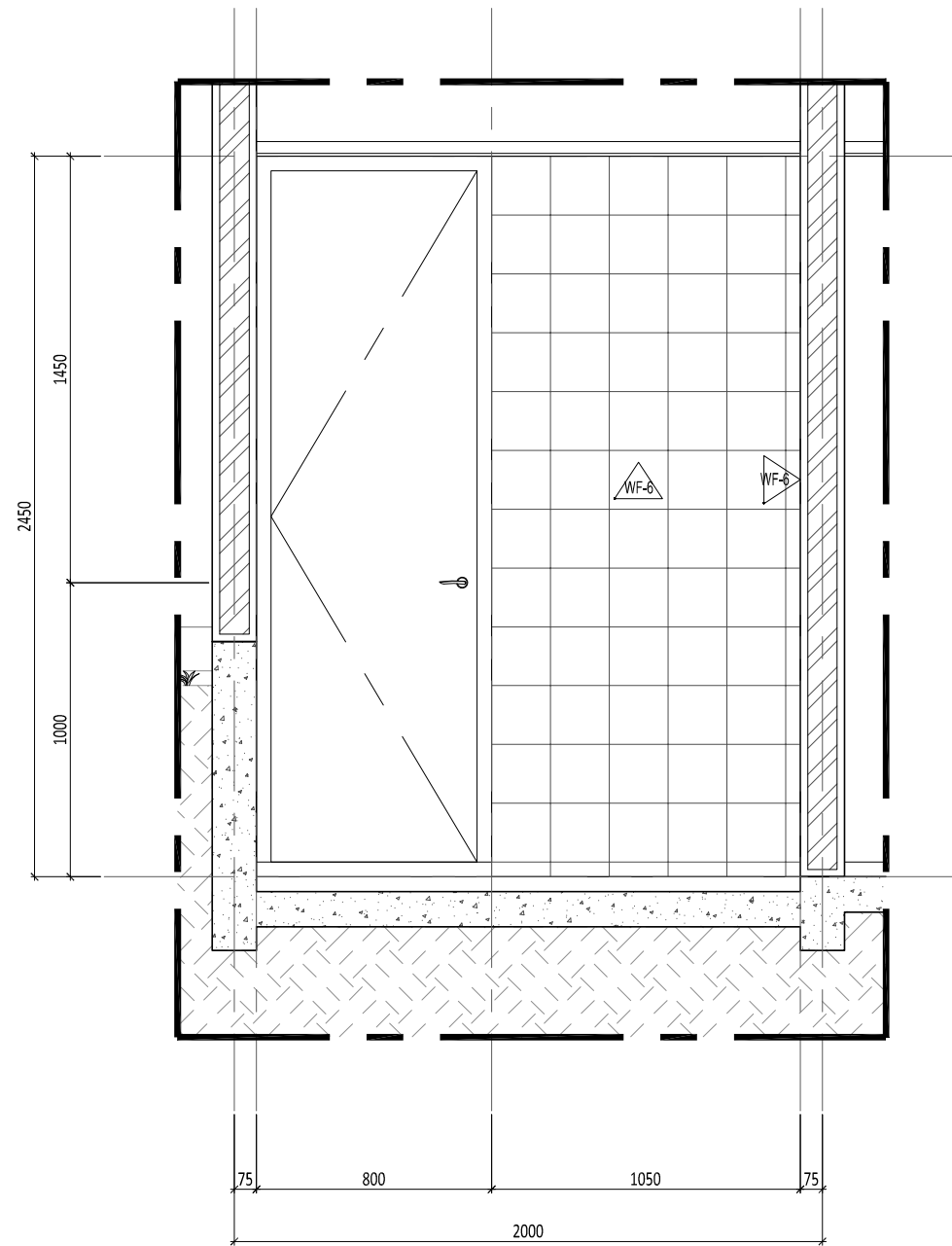

1 POTONGAN C
SCALE 1 : 25 (A3)

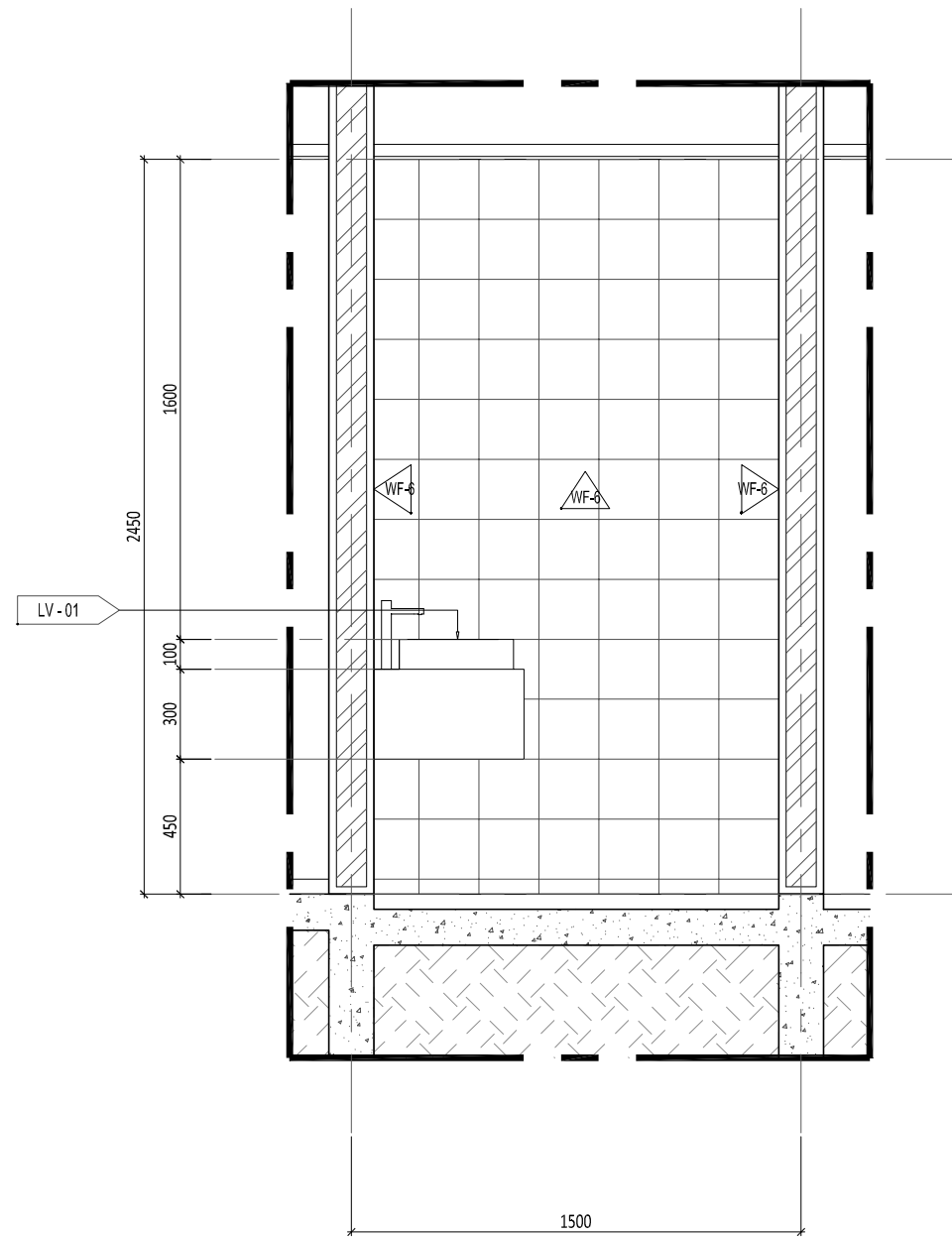

2 POTONGAN D
SCALE 1 : 25 (A3)

Proyek

Rumah JI Slamet Riyadi Kota Kediri

Keterangan

Pemberi Tugas

Kel. Abdullah Abu Bakar

Perencana Arsitektur

studioteras architects

Perencana Struktur

Perencana ME

Konsultan QS

Kontraktor

REVISI

NO	URAIAN	TANGGAL
01.		
02.		
03.		
04.		
05.		
06.		
07.		

Digambar	Diperiksa	Dipersetujui
		Sony Restu Wibowo
Sign	Sign	Sign

HAK Cipta
DILARANG MENIRU ATAU MEMPRODUKSI GAMBAR INI BAKI DALAM BENTUK APAPUN
REKUIZIT DENGAN PERSETUJUAN TERTULIS DARI ARSITEK/ENGINEERS.
COPYRIGHT
NO PART OF THIS DOCUMENT MAY BE REPRODUCED, TRANSMITTED, OR RECORDED IN
ANY FORM OR OTHERWISE WITHOUT PRIOR WRITTEN PERMISSION OF THE
ARCHITECT/ENGINEERS.

Nama Gambar

DENAH
KAMAR MANDI TAMU

Skala : 1 : 25 A3

Nomor Gambar :	Status
AR-03.02-101	DESIGN DEVELOPMENT
	Tanggal
	20190817

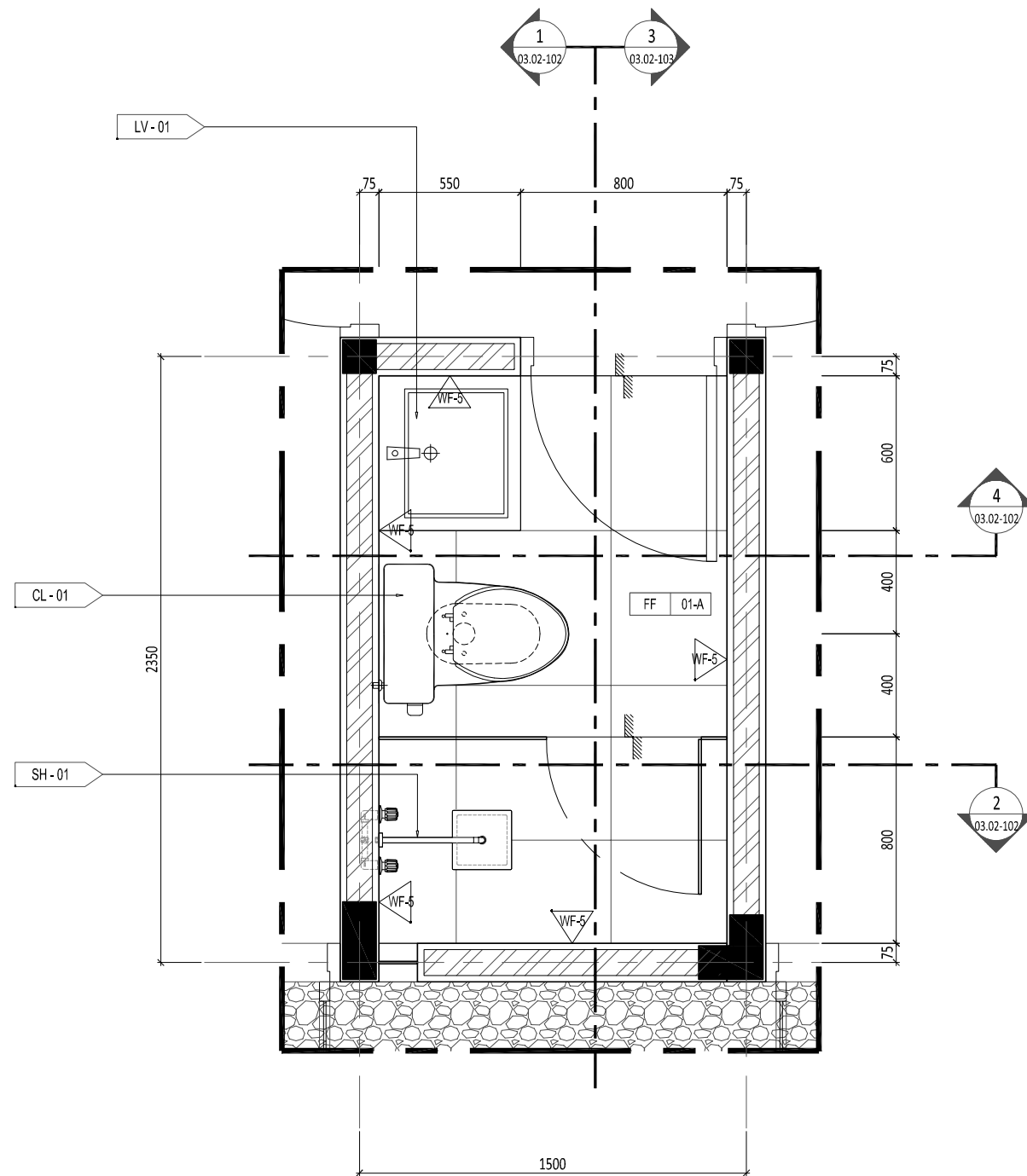

1 DENAH KAMAR MANDI TAMU
SCALE 1 : 25 (A3)

Proyek

Rumah JI Slamet Riyadi Kota Kediri

Keterangan

Pemberi Tugas

Kel. Abdullah Abu Bakar

Perencana Arsitektur

studioteras architects

Perencana Struktur

Perencana ME

Konsultan QS

Kontraktor

REVISI

NO	URAIAN	TANGGAL
01.		
02.		
03.		
04.		
05.		
06.		
07.		

Digambar	Diperiksa	Ditetujui
Sign	Sign	Sign
		Sony Restu Wibowo

HAK CIPTA
DILARANG MENIRU ATAU MEMPRODUKSI GAMBAR INI BAKI DALAM BENTUK APAPUN
KECUALI DENGAN PERSETUJUAN TERTULIS DARI ARSITEK/ENGINEERS.
COPYRIGHT
NO PART OF THIS DOCUMENT MAY BE REPRODUCED, TRANSMITTED, OR RECORDED IN
ANY FORM OR OTHERWISE WITHOUT PRIOR WRITTEN PERMISSION OF THE
ARCHITECT/ENGINEERS.

Nama Gambar
**POTONGAN
KAMAR MANDI TAMU
A & B**

Skala : 1 : 25 A3

Nomor Gambar : AR-03.02-102
Status : DESIGN DEVELOPMENT
Tanggal : 20190817

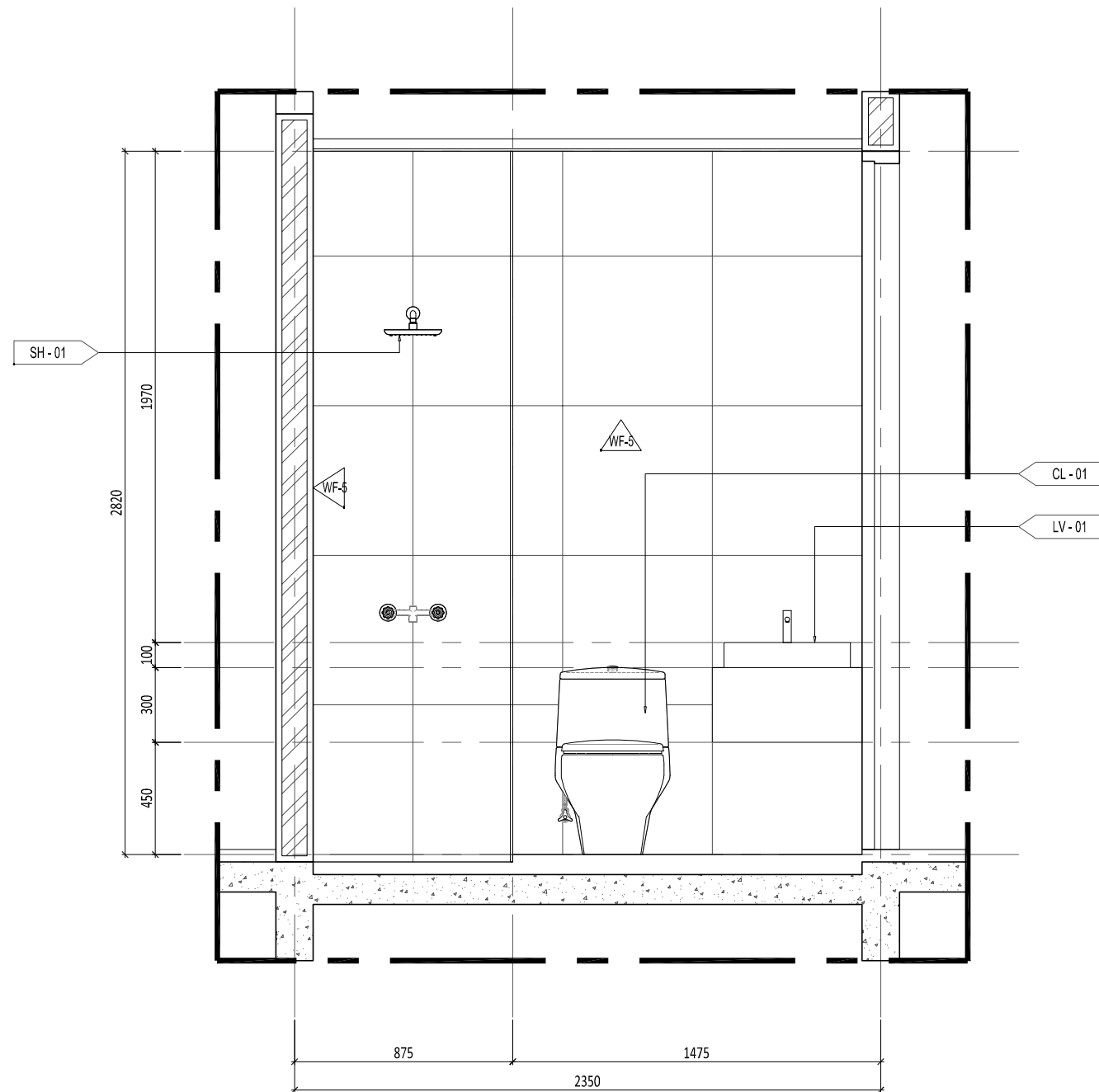

1 POTONGAN A
SCALE 1 : 25 (A3)

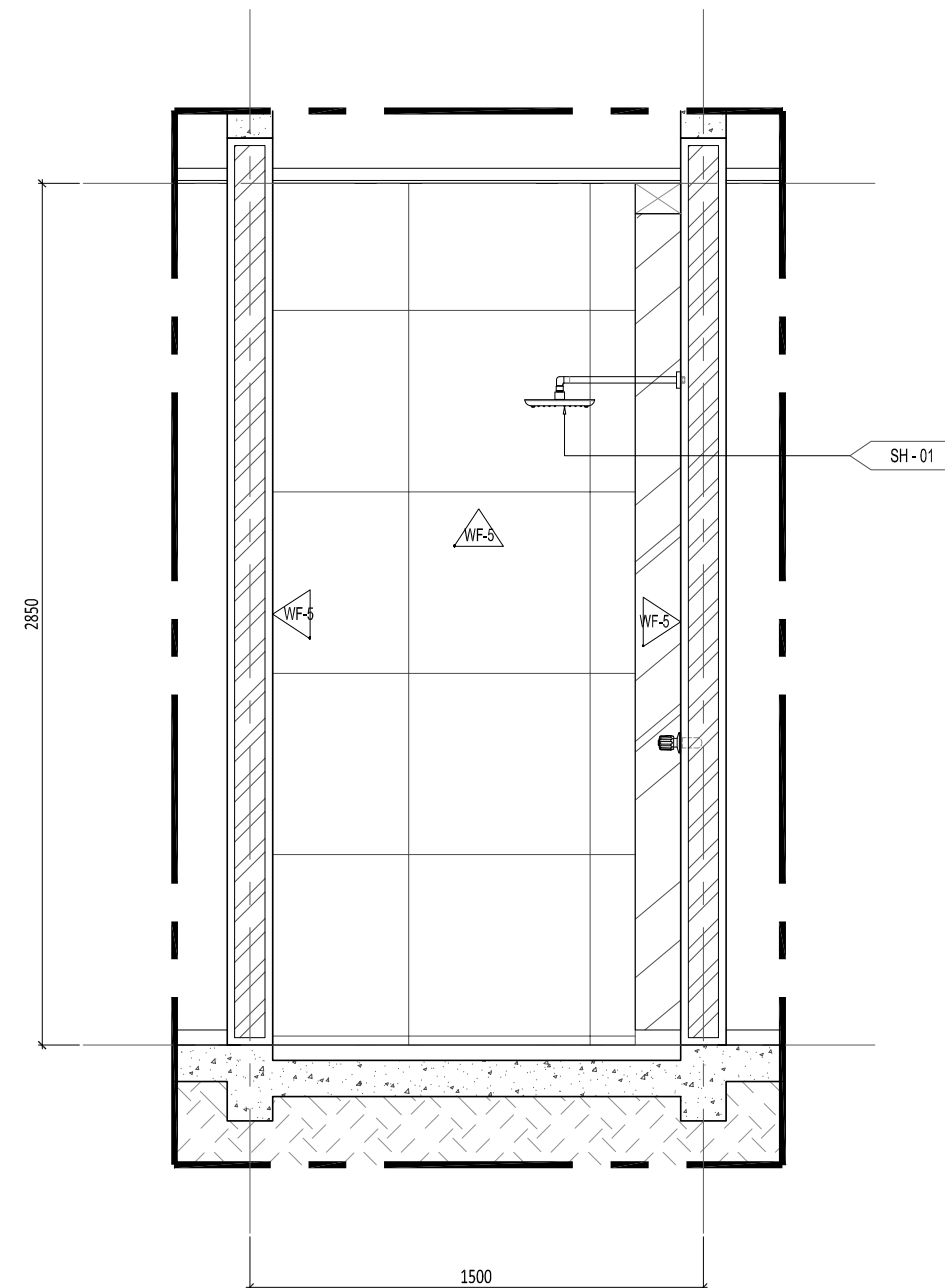

2 POTONGAN B
SCALE 1 : 25 (A3)

Proyek

**Rumah
JI Slamet Riyadi
Kota Kediri**

Keterangan

Pemberi Tugas

Kel. Abdullah Abu Bakar

Perencana Arsitektur

studioteras architects

Perencana Struktur

Perencana ME

Konsultan QS

Kontraktor

REVISI

NO	URAIAN	TANGGAL
01.		
02.		
03.		
04.		
05.		
06.		
07.		

Digambar	Diperiksa	Ditetapkan
		Sony Restu Wibowo
Sign	Sign	Sign

HAK CIPTA
DILARANG MENIRU ATAU MEMPRODUKSI GAMBAR INI BAKI DALAM BENTUK APAPUN
KECUALI DENGAN PERSETUJUAN TERTULIS DARI ARSITEK/ENGINEERS.
COPYRIGHT
NO PART OF THIS DOCUMENT MAY BE REPRODUCED, TRANSMITTED, OR RECORDED IN
ANY FORM OR OTHERWISE WITHOUT PRIOR WRITTEN PERMISSION OF THE
ARCHITECT/ENGINEERS.

Nama Gambar

**POTONGAN
KAMAR MANDI TAMU
A & B**

Skala : 1 : 25 A3

Nomor Gambar : AR-03.02-102
Status : DESIGN DEVELOPMENT
Tanggal : 20190817

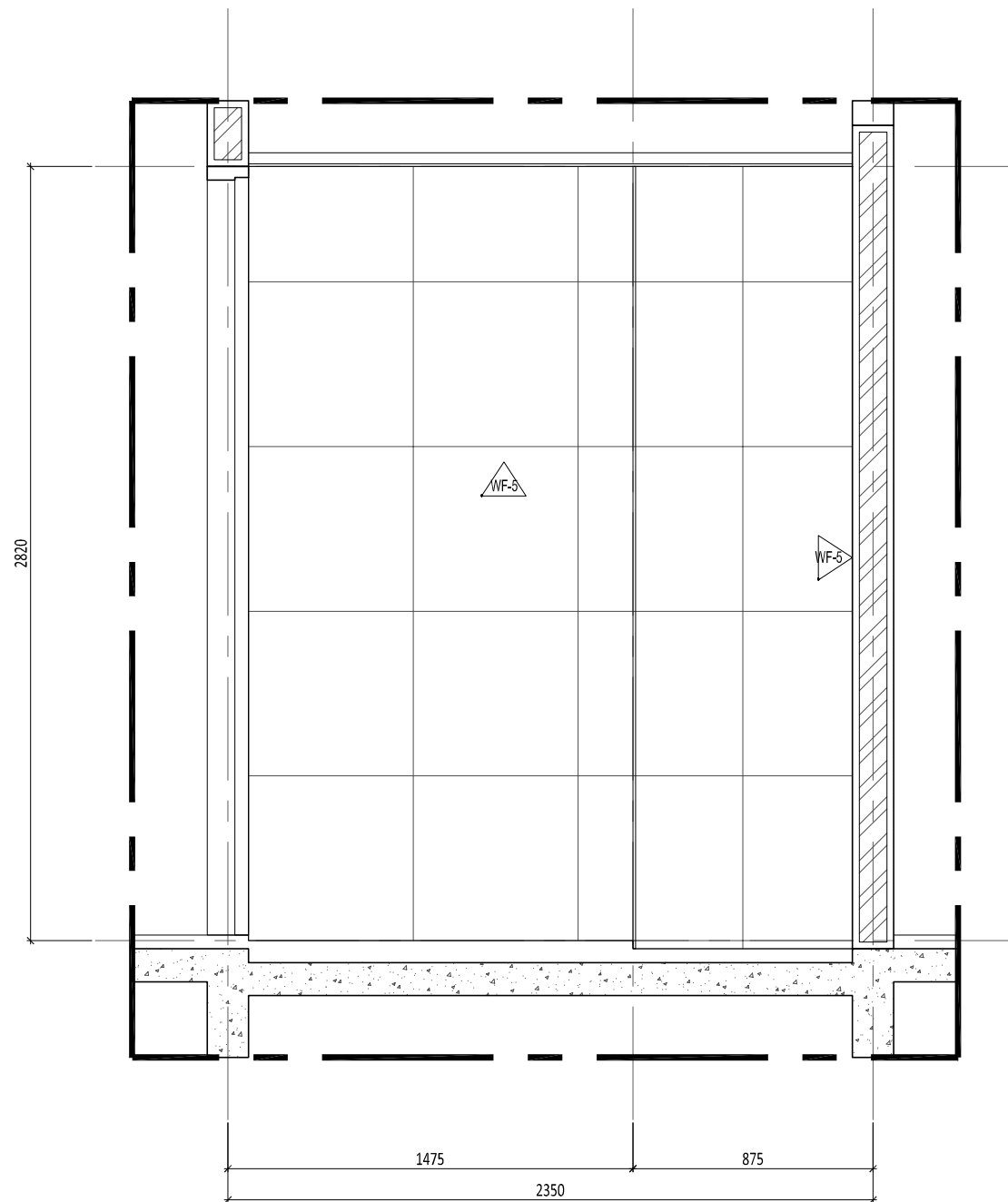

1 POTONGAN C
SCALE 1: 25 (A3)

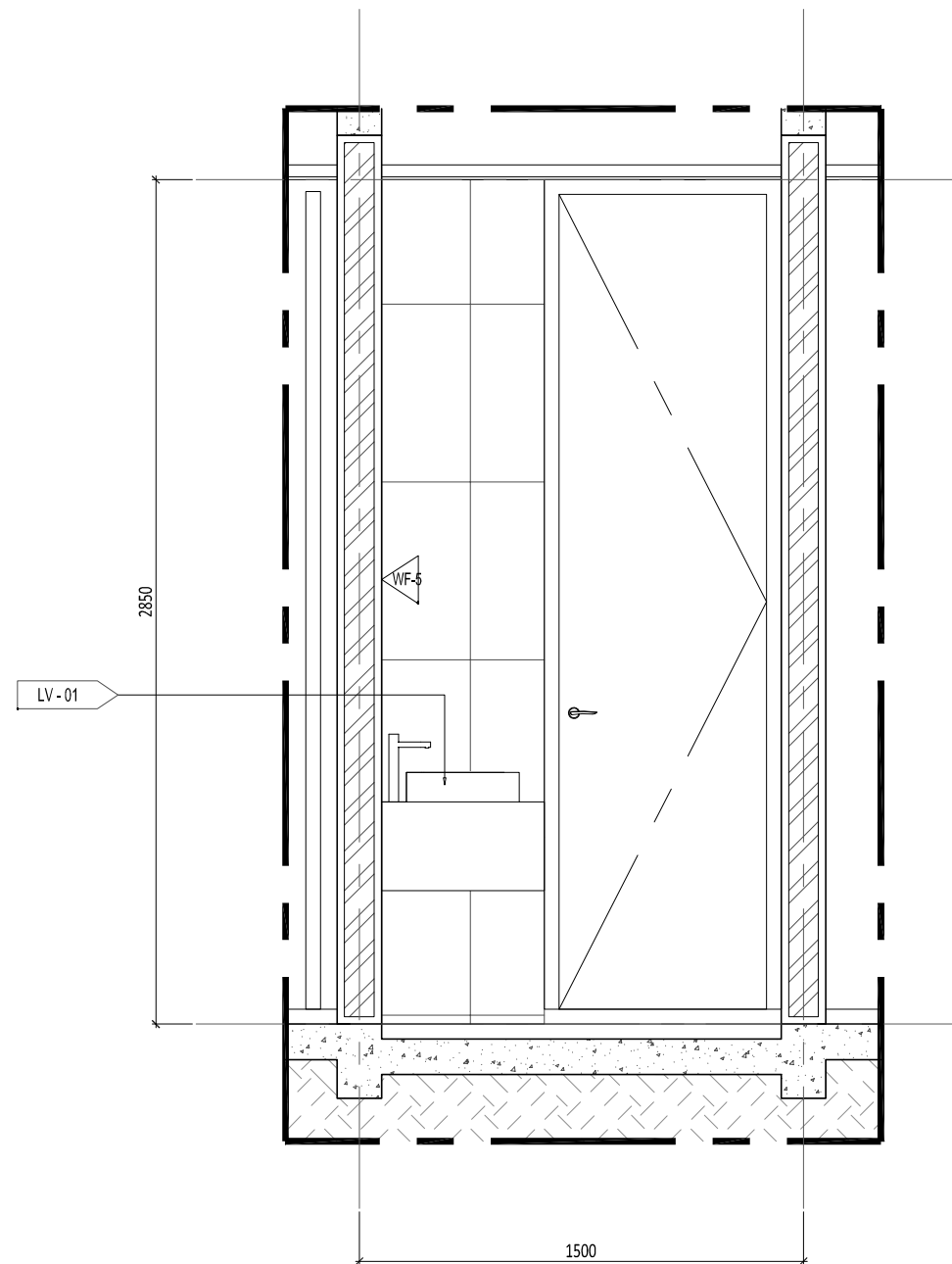

2 POTONGAN B
SCALE 1: 25 (A3)

Pemberi Tugas
Kel. Abdullah Abu Bakar

Perencana Arsitektur
studioteras architects

Perencana Struktur

Perencana ME

Konsultan QS

Kontraktor

REVISI

NO	URAIAN	TANGGAL
01.		
02.		
03.		
04.		
05.		
06.		
07.		

Digambar	Diperiksa	Ditetujui
		Sony Restu Wibowo
Sign	Sign	Sign

HAK CIPTA
 DIRANGGUNG MENIRU ATAU MEMPRODUKSI GAMBAR INI BAIK DALAM BENTUK APAPUN
 SECARA SENGUNJUNG TANPA PERSETUJUAN TERTULIS DARI ARSITEK/ENGINEERS.

COPYRIGHT
 NO PART OF THIS DOCUMENT MAY BE REPRODUCED, TRANSMITTED, OR RECORDED IN
 ANY FORM OR OTHERWISE WITHOUT PRIOR WRITTEN PERMISSION OF THE
 ARCHITECT/ENGINEERS.

Nama Gambar
**DENAH
 KAMAR MANDI UTAMA**

Skala : 1 : 25 A3

Nomor Gambar : AR-03.02-201 Status
 DESIGN DEVELOPMENT

Tanggal
 20190817

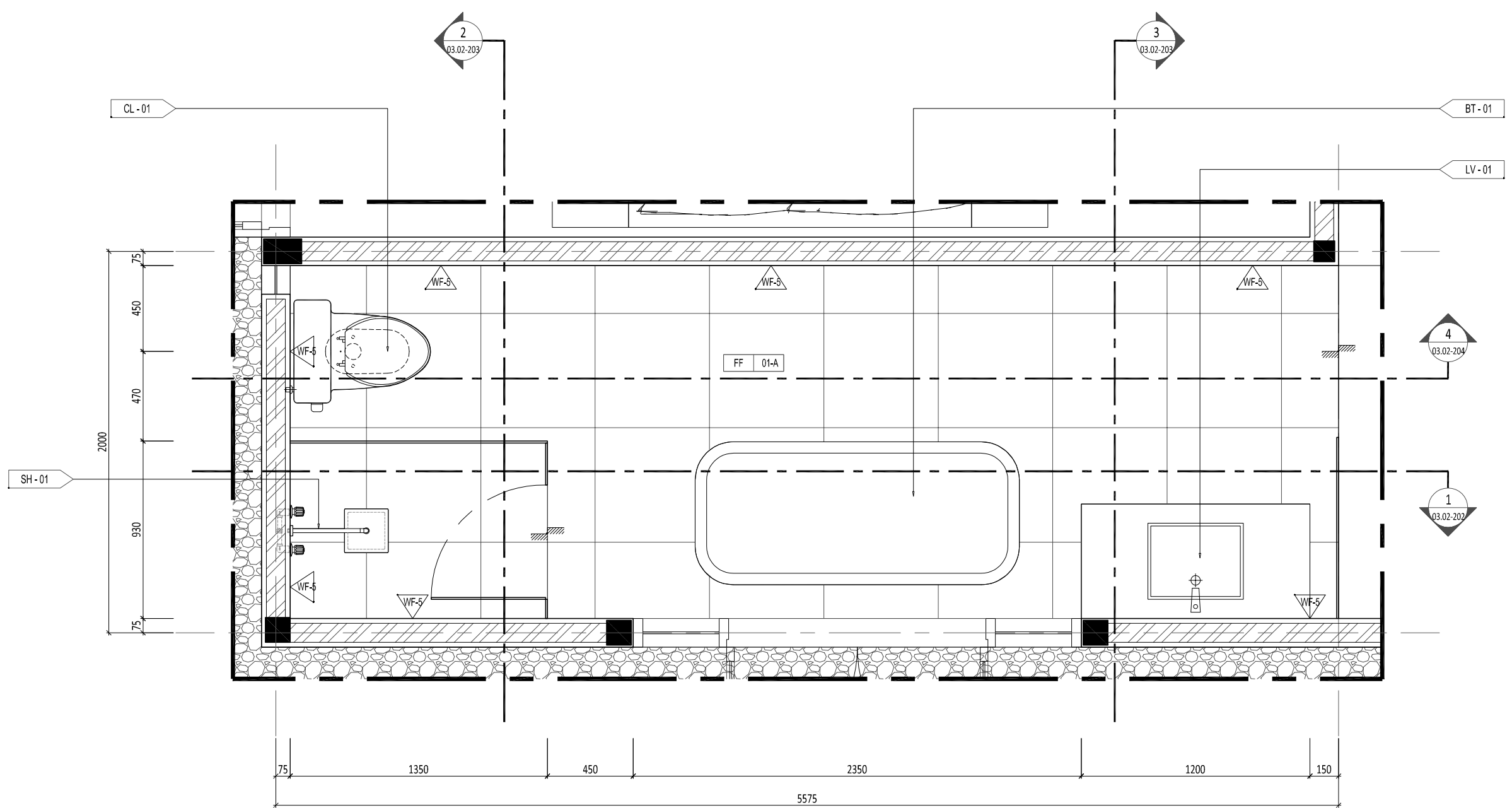

1 DENAH KAMAR MANDI UTAMA
 SCALE 1 : 25 (A3)

Proyek

**Rumah
JI Slamet Riyadi
Kota Kediri**

Keterangan

Pemberi Tugas

Kel. Abdullah Abu Bakar

Perencana Arsitektur

studioteras architects

Perencana Struktur

Perencana ME

Konsultan QS

Kontraktor

REVISI

NO	URAIAN	TANGGAL
01.		
02.		
03.		
04.		
05.		
06.		
07.		

Digambar	Diperiksa	Ditetujui
		Sony Restu Wibowo
Sign	Sign	Sign

HAK CIPTA
DILARANG MENIRU ATAU MEMPRODUKSI GAMBAR INI BAIK DALAM BENTUK APAPUN
REKUIZIT DENGAN PERSETUJUAN TERTULIS DARI ARSITEK/ENGINEERS.
COPYRIGHT
NO PART OF THIS DOCUMENT MAY BE REPRODUCED, TRANSMITTED, OR RECORDED IN
ANY FORM OR OTHERWISE WITHOUT PRIOR WRITTEN PERMISSION OF THE
ARCHITECT/ENGINEERS.

Nama Gambar

**POTONGAN
KAMAR MANDI UTAMA
A**

Skala : 1 : 25 A3

Nomor Gambar : AR-03.02-202
Status : DESIGN DEVELOPMENT
Tanggal : 20190817

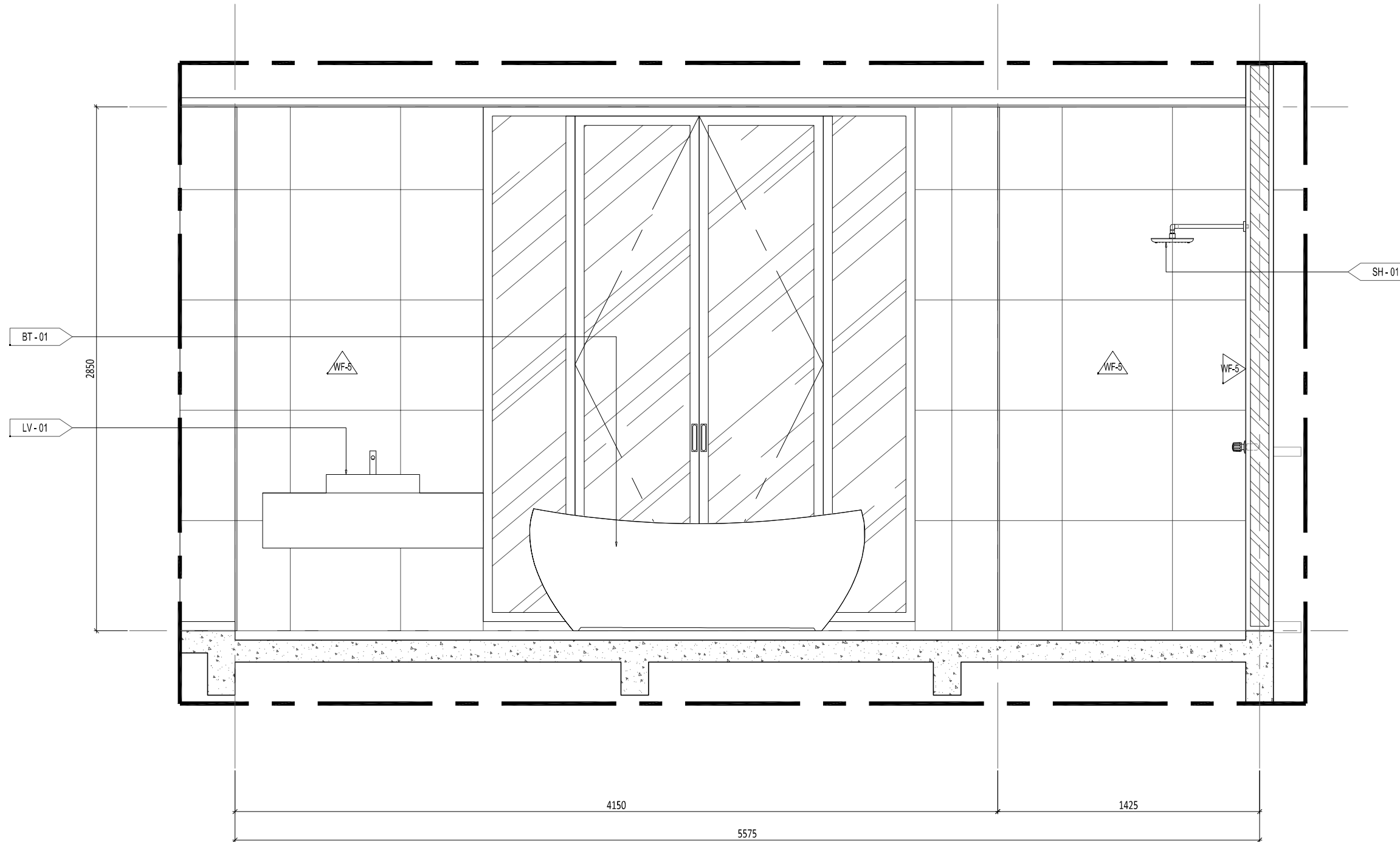

1 POTONGAN A
SCALE 1: 25 (A3)

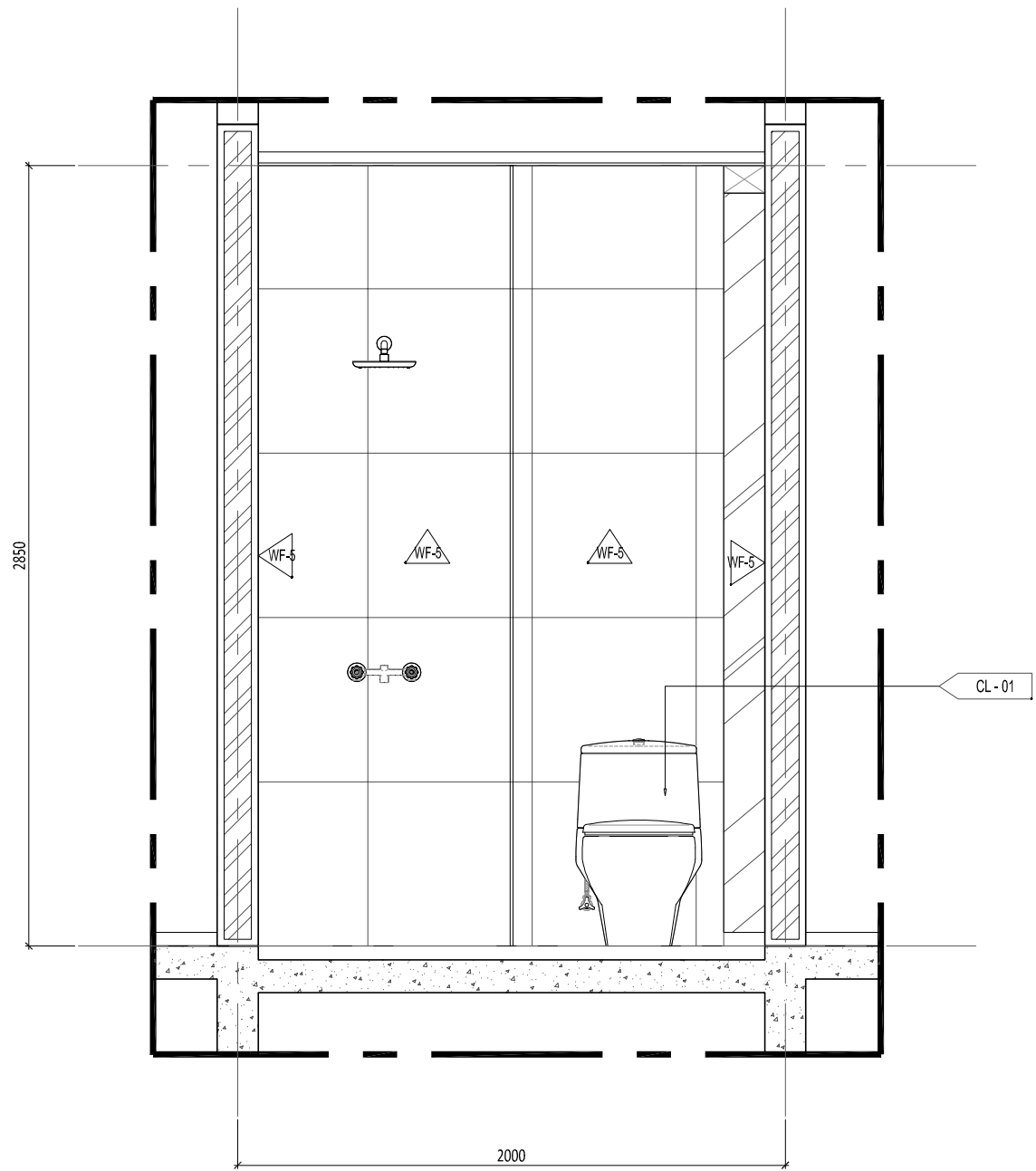

1 POTONGAN B
SCALE 1: 25 (A3)

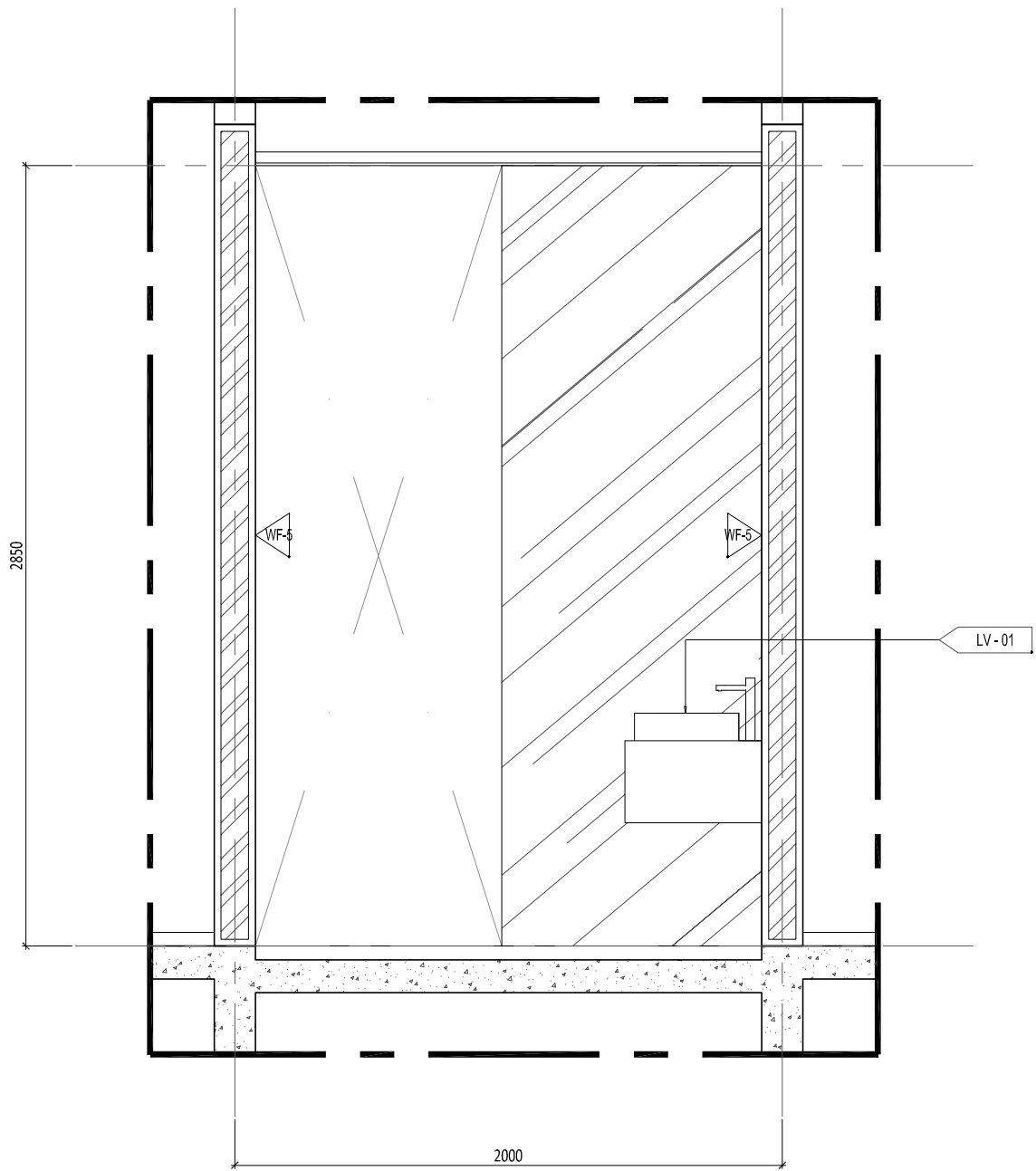

2 POTONGAN C
SCALE 1: 25 (A3)

Proyek
**Rumah
JI Slamet Riyadi
Kota Kediri**

Keterangan

Pemberi Tugas
Kel. Abdullah Abu Bakar

Perencana Arsitektur
studioteras architects

Perencana Struktur

Perencana ME

Konsultan QS

Kontraktor

REVISI		
NO	URAIAN	TANGGAL
01.		
02.		
03.		
04.		
05.		
06.		
07.		

Digambar	Diperiksa	Dipersetujui
		Sony Restu Wibowo
Sign	Sign	Sign

HAK CIPTA
DILARANG MENIRU ATAU MEMPRODUKSI GAMBAR INI BAIK DALAM BENTUK APAPUN
REKUIZIT DENGAN PERSETUJUAN TERTULIS DARI ARSITEK/ENGINEERS.
COPYRIGHT
NO PART OF THIS DOCUMENT MAY BE REPRODUCED, TRANSMITTED, OR RECORDED IN
ANY FORM OR OTHERWISE WITHOUT PRIOR WRITTEN PERMISSION OF THE
ARCHITECT/ENGINEERS.

Nama Gambar
**POTONGAN
KAMAR MANDI UTAMA
B & C**

Skala : 1: 25 A3

Nomor Gambar : AR-03.02-203
Status : DESIGN DEVELOPMENT
Tanggal : 20190817

Proyek

Rumah JI Slamet Riyadi Kota Kediri

Keterangan

Pemberi Tugas

Kel. Abdullah Abu Bakar

Perencana Arsitektur

studioteras architects

Perencana Struktur

Perencana ME

Konsultan QS

Kontraktor

REVISI

NO	URAIAN	TANGGAL
01.		
02.		
03.		
04.		
05.		
06.		
07.		

Digambar	Diperiksa	Dipsetujui
Sign	Sign	Sign Sony Restu Wibowo

HAK CIPTA
DILAKUKAN MENIRU ATAU MEMPRODUKSI GAMBAR INI BAIK DALAM BENTUK APAPUN
REKUIZIT DENGAN PERSETUJUAN TERTULIS DARI ARSITEK/ENGINEERS.
COPYRIGHT
NO PART OF THIS DOCUMENT MAY BE REPRODUCED, TRANSMITTED, OR RECORDED IN
ANY FORM OR OTHERWISE WITHOUT PRIOR WRITTEN PERMISSION OF THE
ARCHITECT/ENGINEERS.

Nama Gambar

POTONGAN KAMAR MANDI UTAMA D

Skala : 1 : 25 A3

Nomor Gambar : AR-03.02-204	Status DESIGN DEVELOPMENT Tanggal 20190817
--------------------------------	---

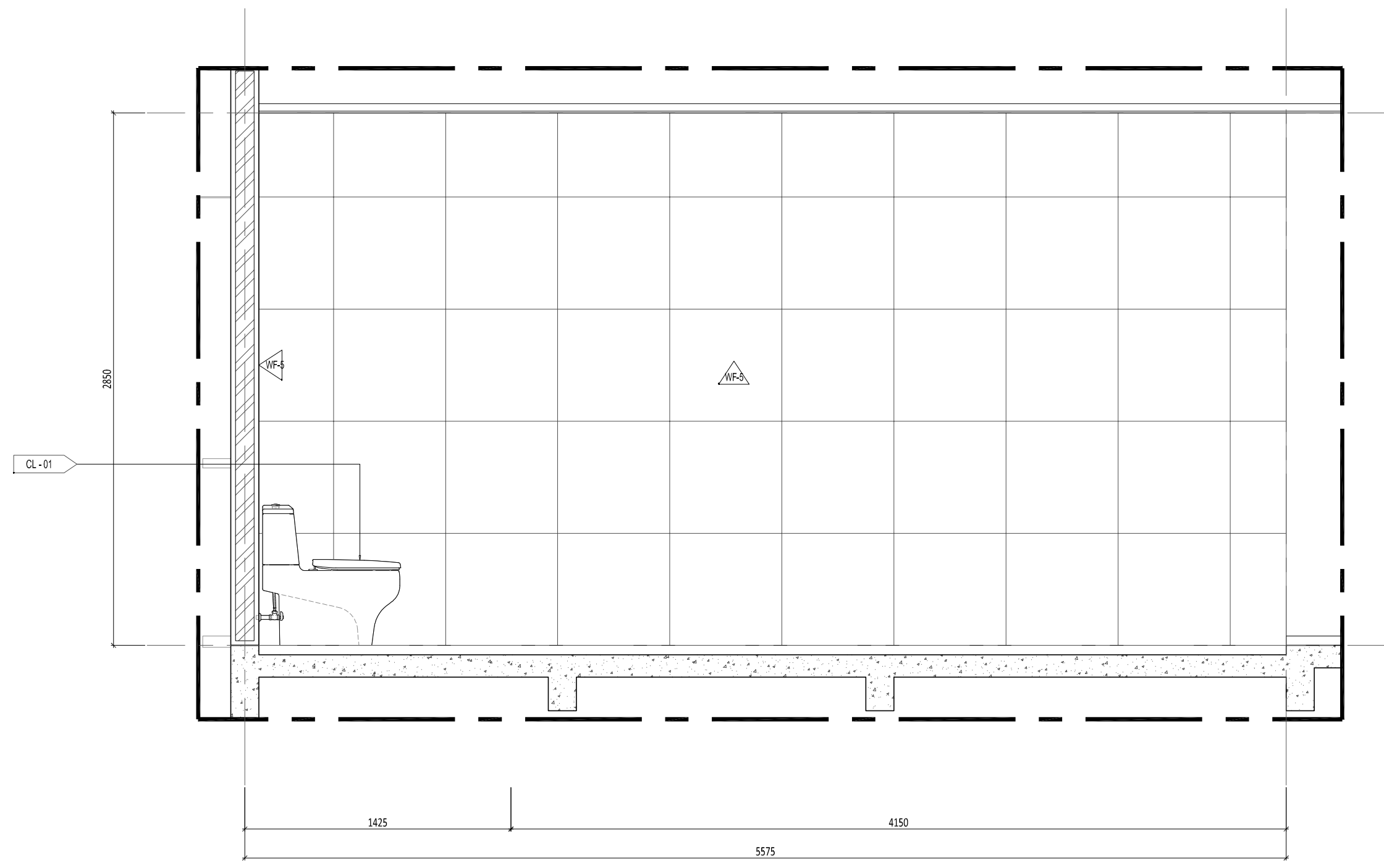

1 POTONGAN D
SCALE 1 : 25 (A3)

Proyek

Rumah JI Slamet Riyadi Kota Kediri

Keterangan

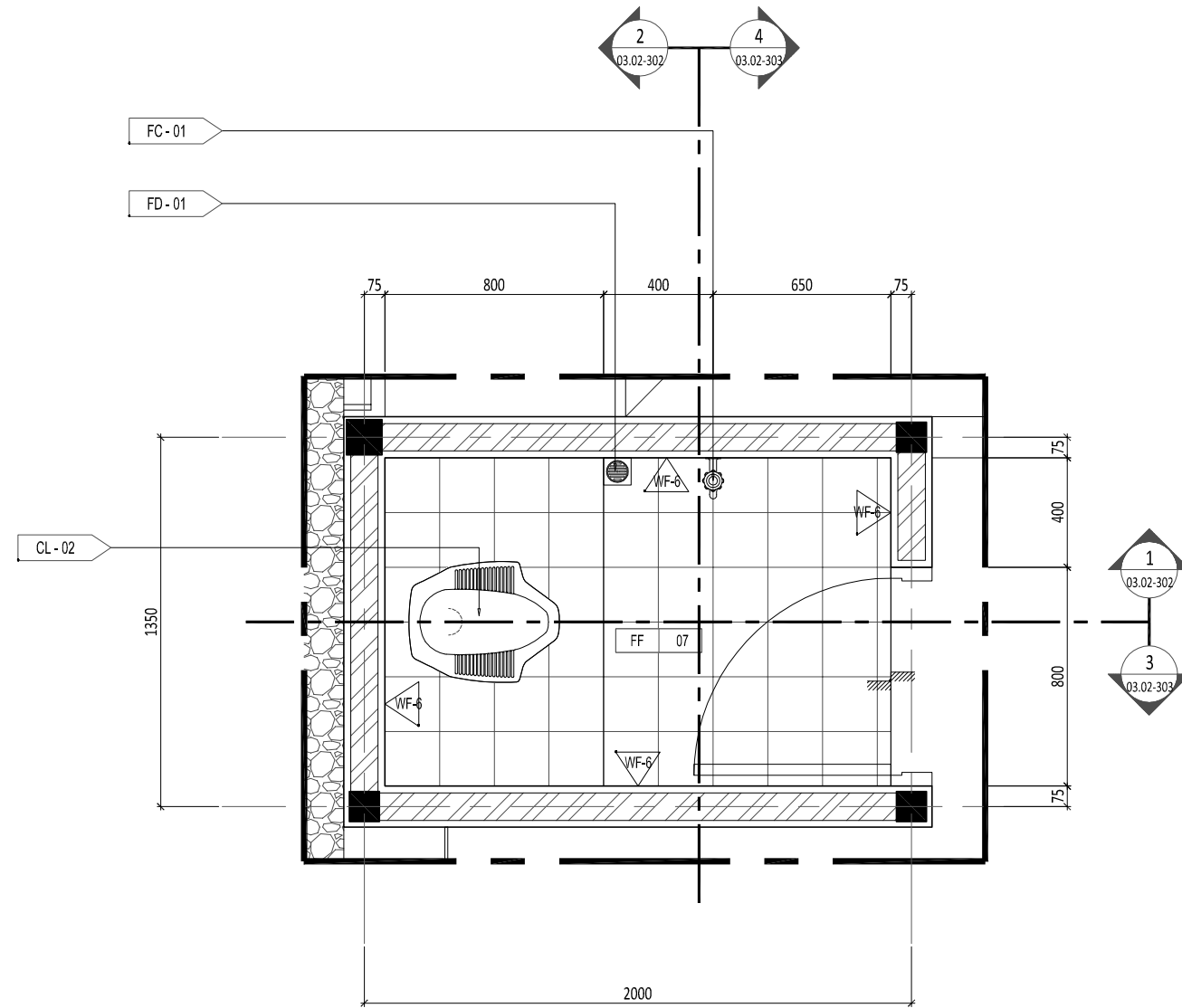

1 DENAH TOILET RUANG KERJA
SCALE 1: 25 (A3)

Pemberi Tugas

Kel. Abdullah Abu Bakar

Perencana Arsitektur

studioteras architects

Perencana Struktur

Perencana ME

Konsultan QS

Kontraktor

REVISI

NO	URAIAN	TANGGAL
01.		
02.		
03.		
04.		
05.		
06.		
07.		

Digambar	Diperiksa	Ditetujui
		Sony Restu Wibowo
Sign	Sign	Sign

HAK CIPTA
DILAKUKAN MENIRU ATAU MEMPRODUKSI GAMBAR INI BAIK DALAM BENTUK APAPUN
REKUIZIT DENGAN PERSETUJUAN TERTULIS DARI ARSITEK/ENGINEERS.
COPYRIGHT
NO PART OF THIS DOCUMENT MAY BE REPRODUCED, TRANSMITTED, OR RECORDED IN
ANY FORM OR OTHERWISE WITHOUT PRIOR WRITTEN PERMISSION OF THE
ARCHITECT/ENGINEERS.

Nama Gambar

DENAH
TOILET RUANG KERJA

Skala : 1 : 25 A3

Nomor Gambar : AR-03.02-301
Status : DESIGN DEVELOPMENT
Tanggal : 20190817

Proyek

Rumah JI Slamet Riyadi Kota Kediri

Keterangan

Pemberi Tugas

Kel. Abdullah Abu Bakar

Perencana Arsitektur

studioteras architects

Perencana Struktur

Perencana ME

Konsultan QS

Kontraktor

REVISI

NO	URAIAN	TANGGAL
01.		
02.		
03.		
04.		
05.		
06.		
07.		

Digambar	Diperiksa	Ditetujui
		Sony Restu Wibowo
Sign	Sign	Sign

HAK CIPTA
DILARANG MENIRU ATAU MEMPRODUKSI GAMBAR INI BAKI DALAM BENTUK APAPUN
REKUIZIT DENGAN PERSETUJUAN TERTULIS DARI ARSITEK/ENGINEERS.
COPYRIGHT
NO PART OF THIS DOCUMENT MAY BE REPRODUCED, TRANSMITTED, OR RECORDED IN
ANY FORM OR OTHERWISE WITHOUT PRIOR WRITTEN PERMISSION OF THE
ARCHITECT/ENGINEERS.

Nama Gambar

POTONGAN
TOILET RUANG KERJA
A & B

Skala : 1 : 25 A3

Nomor Gambar : AR-03.02-302
Status : DESIGN DEVELOPMENT
Tanggal : 20190817

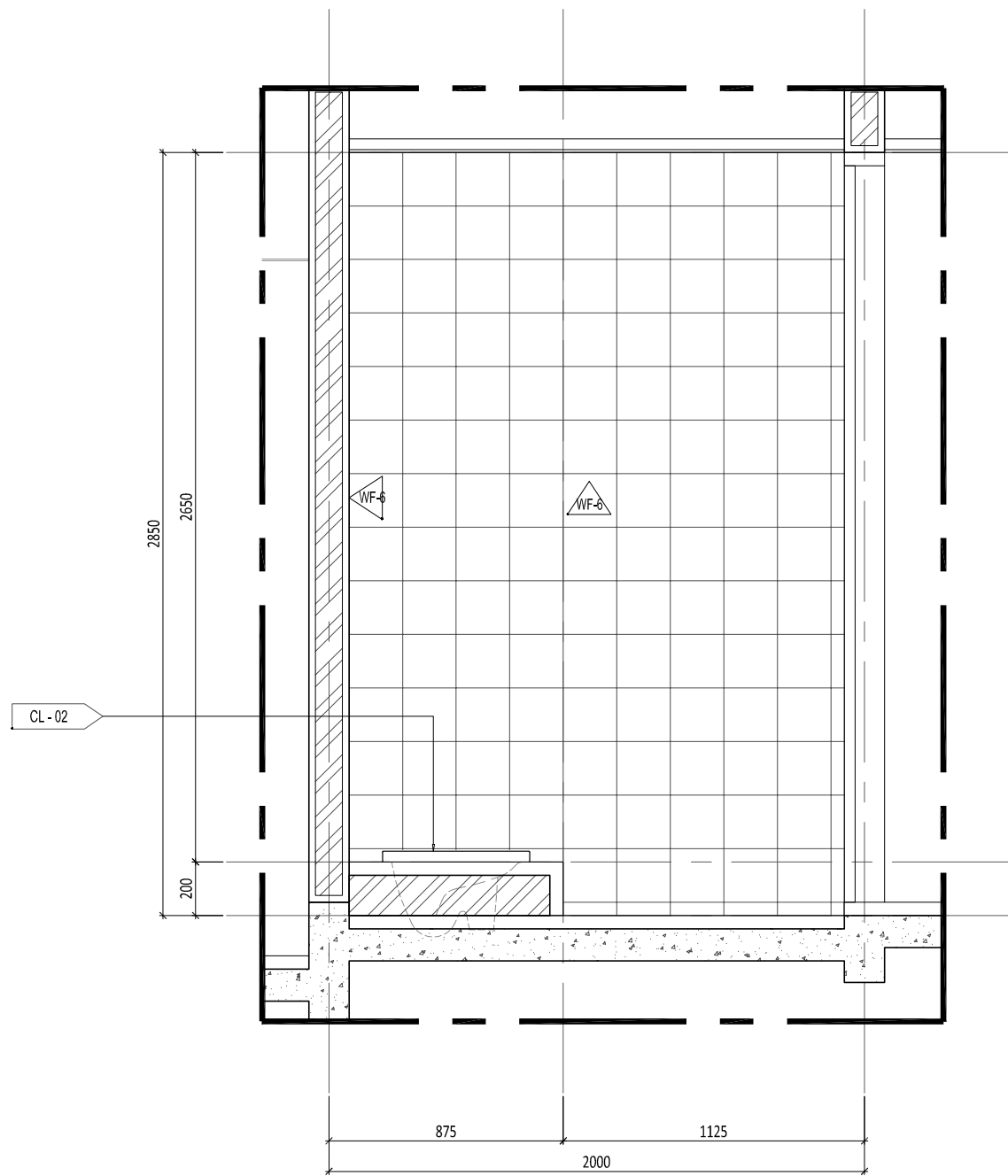

1 POTONGAN A
SCALE 1: 25 (A3)

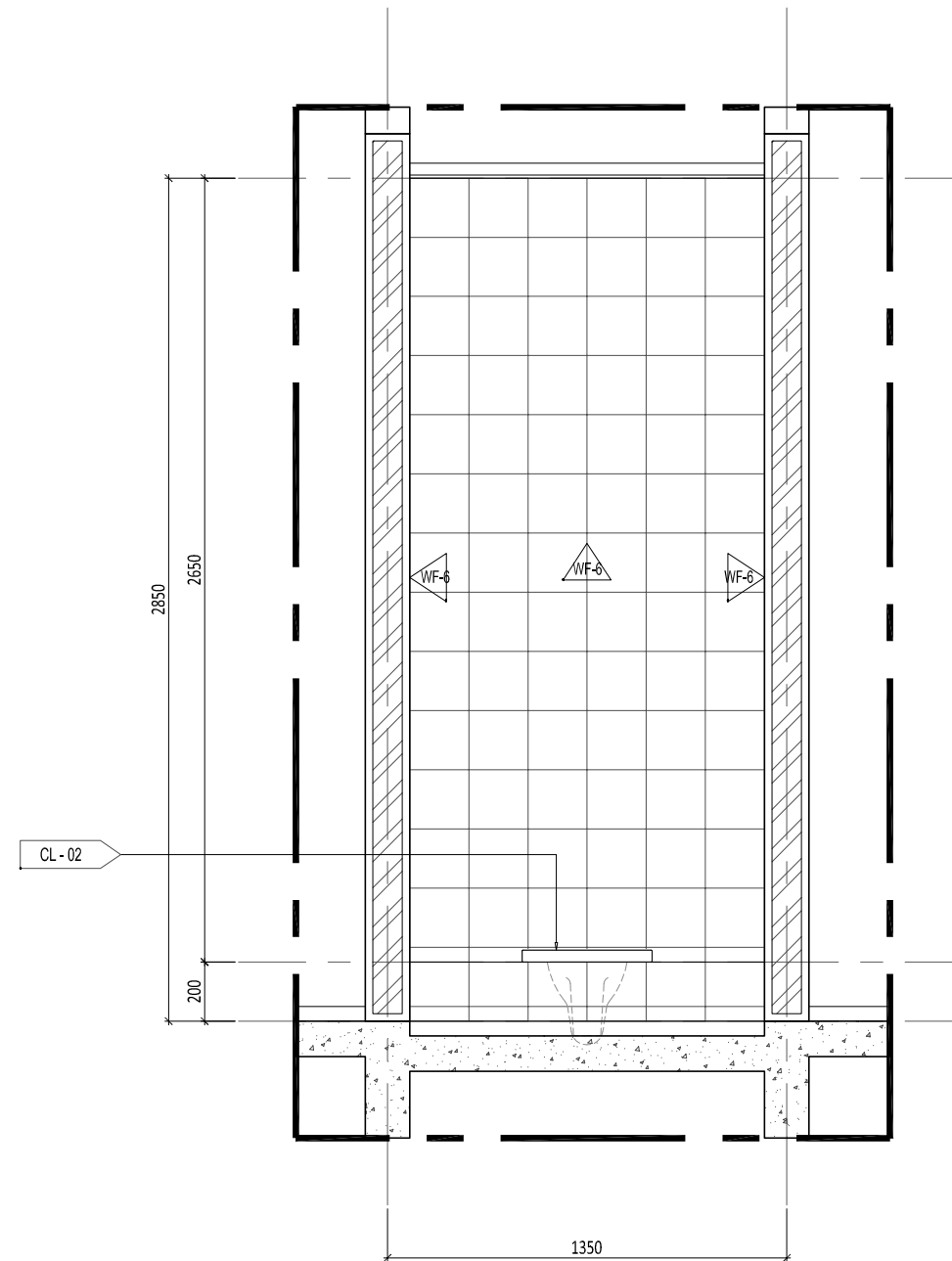

2 POTONGAN B
SCALE 1: 25 (A3)

Proyek

Rumah JI Slamet Riyadi Kota Kediri

Keterangan

Pemberi Tugas

Kel. Abdullah Abu Bakar

Perencana Arsitektur

studioteras architects

Perencana Struktur

Perencana ME

Konsultan QS

Kontraktor

REVISI

NO	URAIAN	TANGGAL
01.		
02.		
03.		
04.		
05.		
06.		
07.		

Digambar	Diperiksa	Ditetujui
		Sony Restu Wibowo
Sign	Sign	Sign

HAK CIPTA
DILAKUKAN MENIRU ATAU MEMPRODUKSI GAMBAR INI BAKI DALAM BENTUK APAPUN
REKUIZIT DENGAN PERSETUJUAN TERTULIS DARI ARSITEK/ENGINEERS.
COPYRIGHT
NO PART OF THIS DOCUMENT MAY BE REPRODUCED, TRANSMITTED, OR RECORDED IN
ANY FORM OR OTHERWISE WITHOUT PRIOR WRITTEN PERMISSION OF THE
ARCHITECT/ENGINEERS.

Nama Gambar
**POTONGAN
TOILET RUANG KERJA
C & D**

Skala : 1 : 25 A3

Nomor Gambar : AR-03.02-3023
Status : DESIGN DEVELOPMENT
Tanggal : 20190817

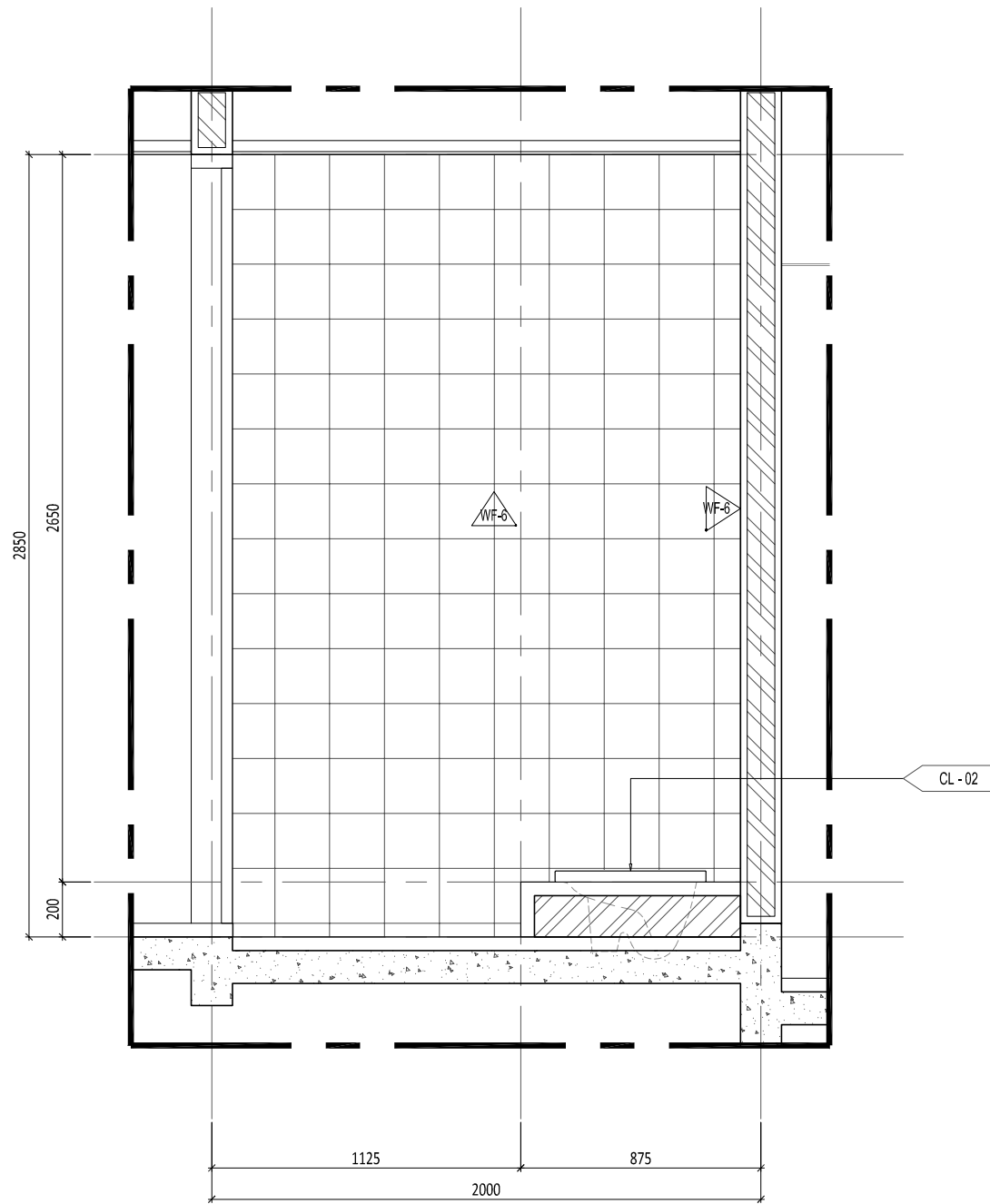

1 POTONGAN C
SCALE 1: 25 (A3)

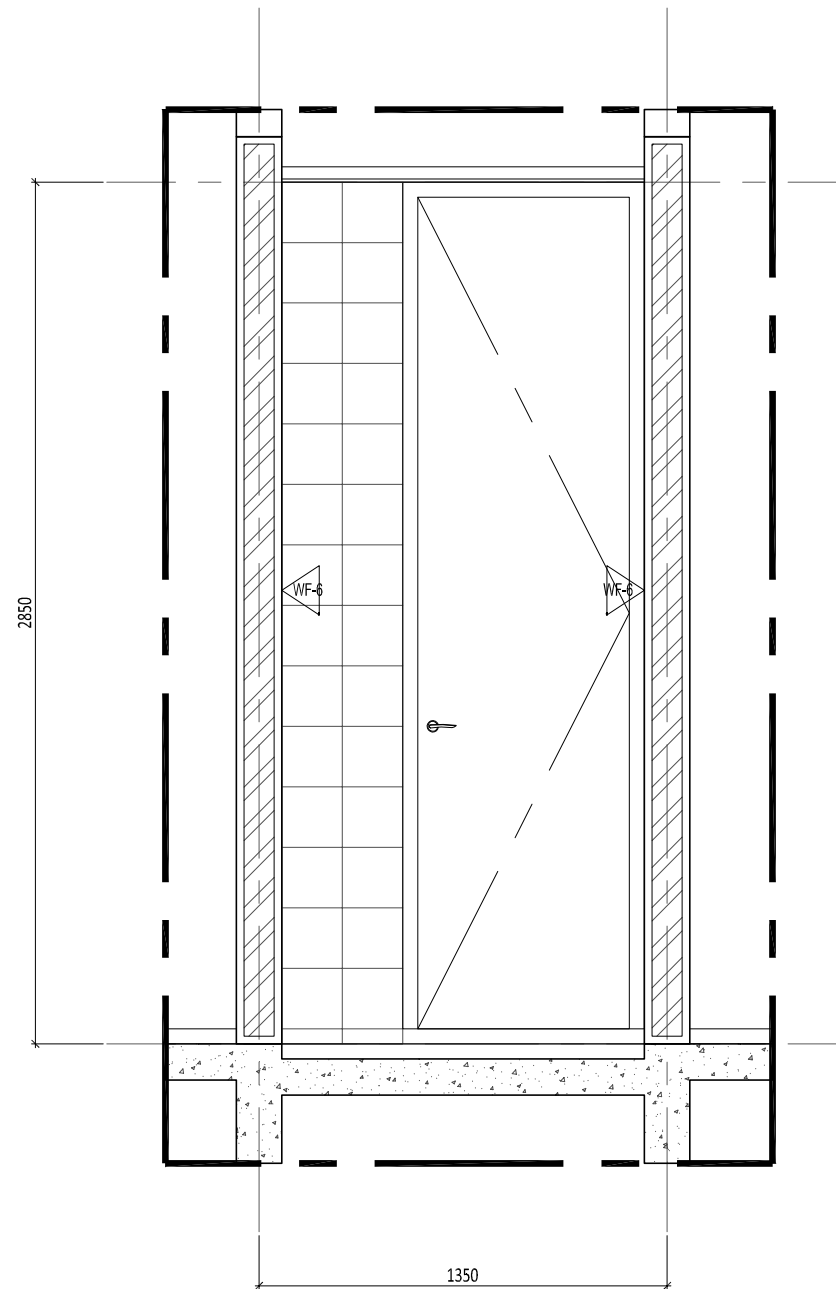

2 POTONGAN D
SCALE 1: 25 (A3)

Proyek

Rumah JI Slamet Riyadi Kota Kediri

Keterangan

Pemberi Tugas

Kel. Abdullah Abu Bakar

Perencana Arsitektur

studioteras architects

Perencana Struktur

Perencana ME

Konsultan QS

Kontraktor

REVISI

NO	URAIAN	TANGGAL
01.		
02.		
03.		
04.		
05.		
06.		
07.		

Digambar	Diperiksa	Dipersetujui
		Sony Restu Wibowo
Sign	Sign	Sign

HAK Cipta
DILARANG MENIRU ATAU MEMPRODUKSI GAMBAR INI BAKI DALAM BENTUK APAPUN
KECUALI DENGAN PERSETUJUAN TERTULIS DARI ARSITEK/ENGINEERS.
COPYRIGHT
NO PART OF THIS DOCUMENT MAY BE REPRODUCED, TRANSMITTED, OR RECORDED IN
ANY FORM OR OTHERWISE WITHOUT PRIOR WRITTEN PERMISSION OF THE
ARCHITECT/ENGINEERS.

Nama Gambar

DENAH
KAMAR MANDI PEMBANTU

Skala : 1 : 25 A3

Nomor Gambar : AR-03.02-401
Status : DESIGN DEVELOPMENT
Tanggal : 20190817

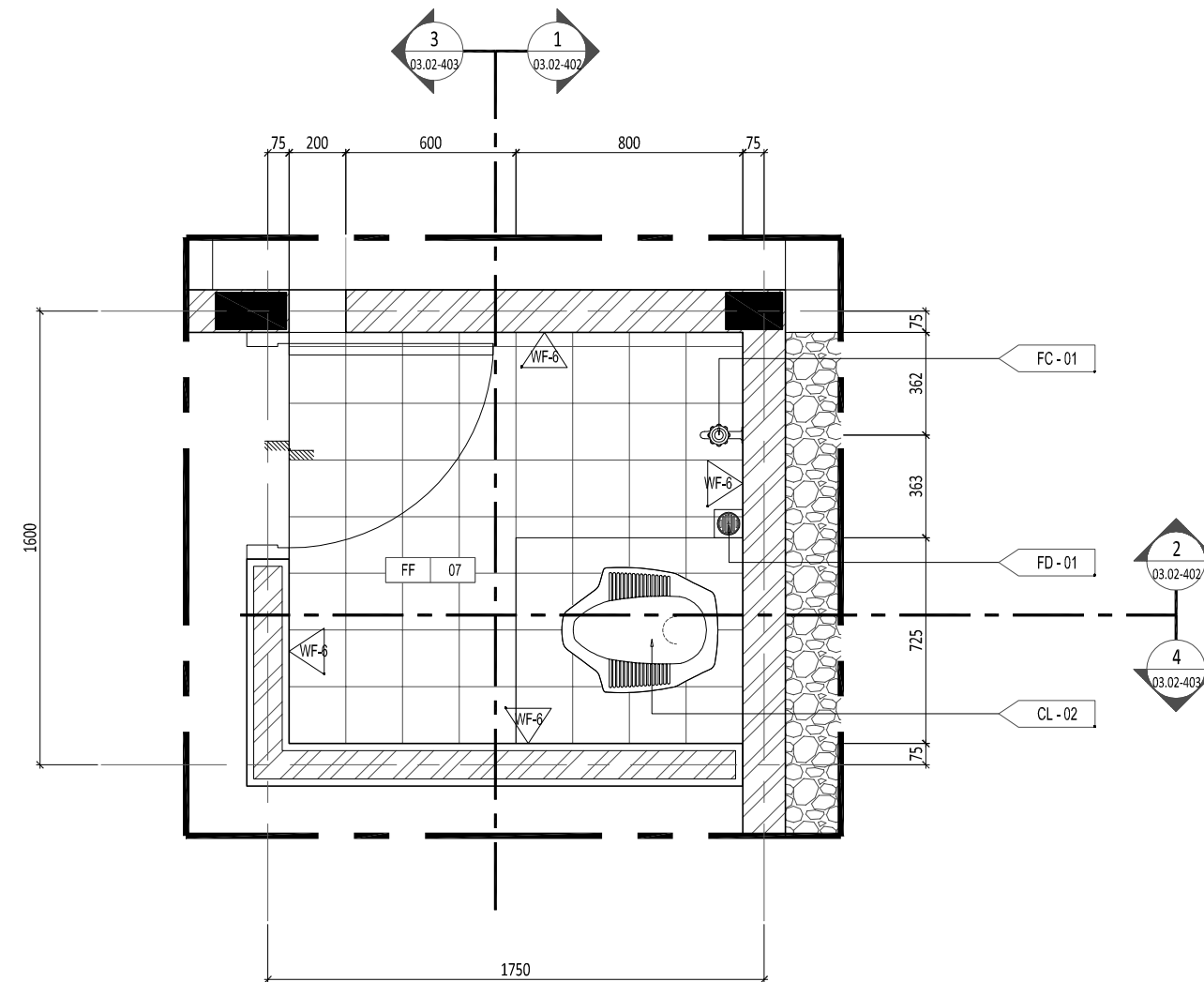

1 DENAH KM. PEMBANTU
SCALE 1 : 25 (A3)

Proyek

Rumah JI Slamet Riyadi Kota Kediri

Keterangan

Pemberi Tugas

Kel. Abdullah Abu Bakar

Perencana Arsitektur

studioteras architects

Perencana Struktur

Perencana ME

Konsultan QS

Kontraktor

REVISI

NO	URAIAN	TANGGAL
01.		
02.		
03.		
04.		
05.		
06.		
07.		

Digambar	Diperiksa	Ditetujui
		Sony Restu Wibowo
Sign	Sign	Sign

HAK CIPTA
DILARANG MENIRU ATAU MEMPRODUKSI GAMBAR INI BAKI DALAM BENTUK APAPUN
KECUALI DENGAN PERSETUJUAN TERTULIS DARI ARSITEK/ENGINEERS.
COPYRIGHT
NO PART OF THIS DOCUMENT MAY BE REPRODUCED, TRANSMITTED, OR RECORDED IN
ANY FORM OR OTHERWISE WITHOUT PRIOR WRITTEN PERMISSION OF THE
ARCHITECT/ENGINEERS.

Nama Gambar

POTONGAN
KAMAR MANDI PEMBANTU
A & B

Skala : 1 : 25 A3

Nomor Gambar : AR-03.02-402
Status : DESIGN DEVELOPMENT
Tanggal : 20190817

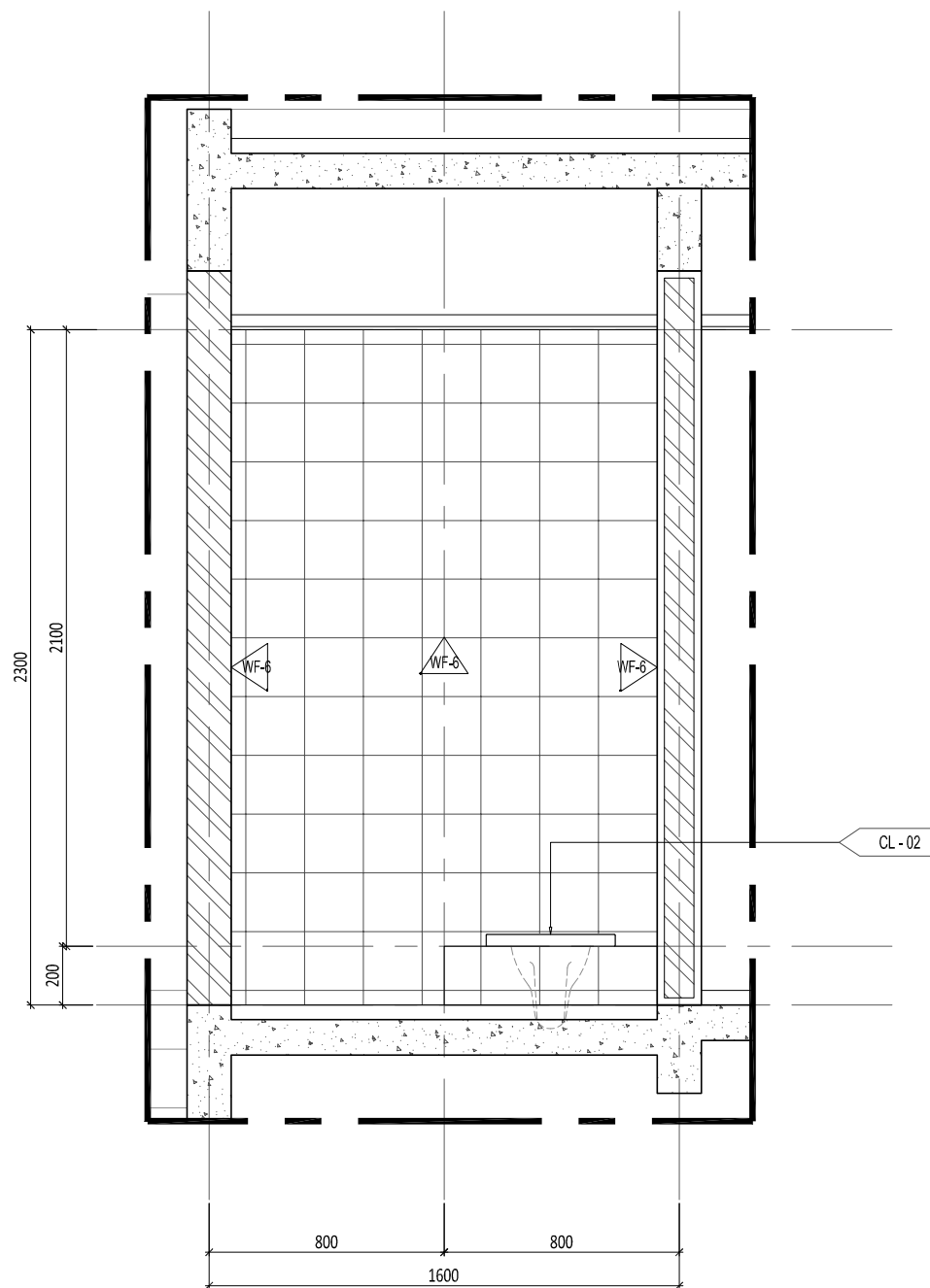

1 POTONGAN A
SCALE 1: 25 (A3)

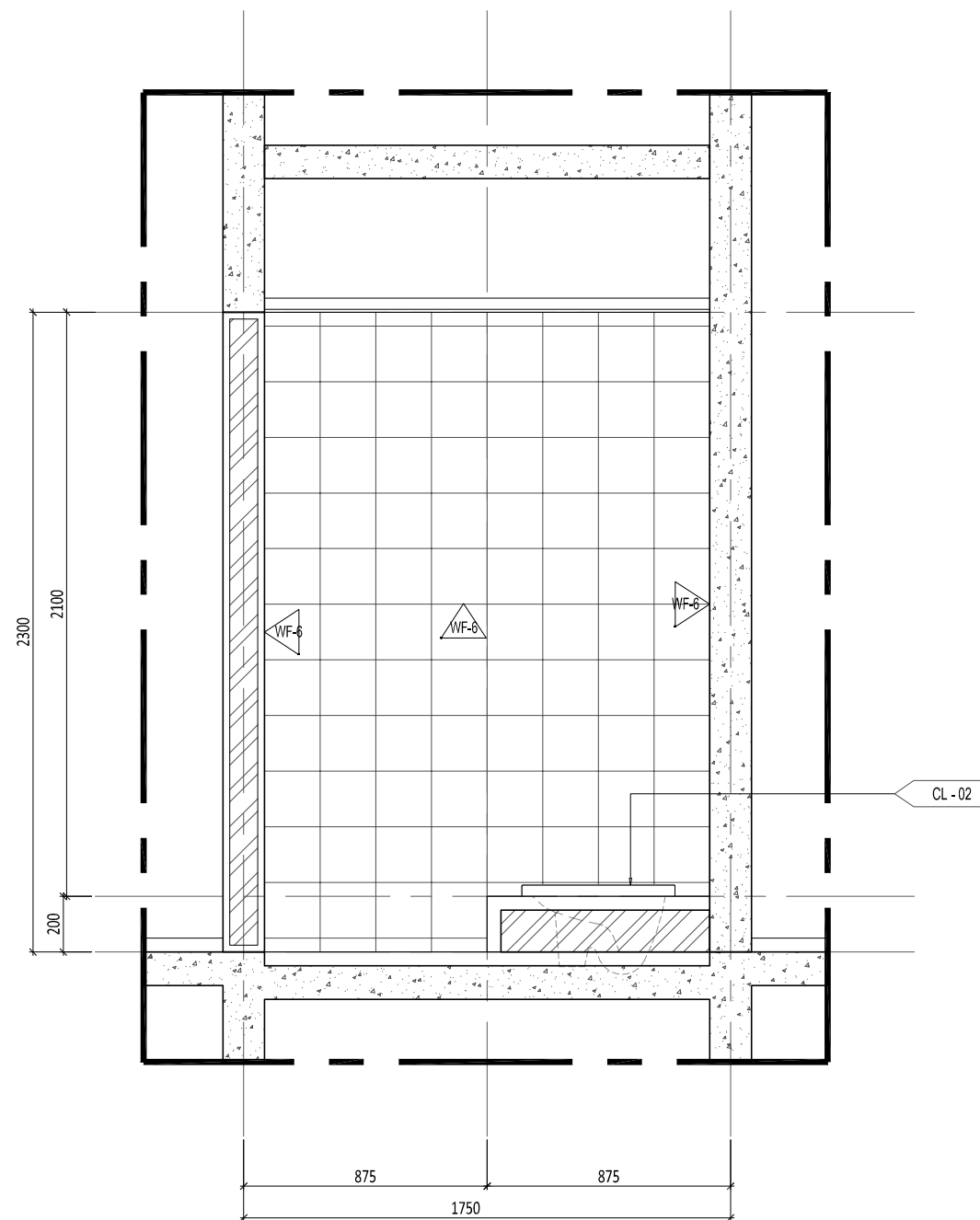

2 POTONGAN B
SCALE 1: 25 (A3)

Proyek

Rumah JI Slamet Riyadi Kota Kediri

Keterangan

Pemberi Tugas

Kel. Abdullah Abu Bakar

Perencana Arsitektur

studioteras architects

Perencana Struktur

Perencana ME

Konsultan QS

Kontraktor

REVISI

NO	URAIAN	TANGGAL
01.		
02.		
03.		
04.		
05.		
06.		
07.		

Digambar	Diperiksa	Ditetujui
Sign	Sign	Sign

HAK CIPTA
DILAKUKAN MENURU ATAU MEMPRODUKSI GAMBAR INI BAIK DALAM BENTUK APAPUN
REKUIZIT DENGAN PERSETUJUAN TERTULIS DARI ARSITEK/ENGINEERS.
COPYRIGHT
NO PART OF THIS DOCUMENT MAY BE REPRODUCED, TRANSMITTED, OR RECORDED IN
ANY FORM OR OTHERWISE WITHOUT PRIOR WRITTEN PERMISSION OF THE
ARCHITECT/ENGINEERS.

Nama Gambar
**POTONGAN
KAMAR MANDI PEMBANTU
C & D**

Skala : 1 : 25 A3

Nomor Gambar : AR-03.02-403
Status : DESIGN DEVELOPMENT
Tanggal : 20190817

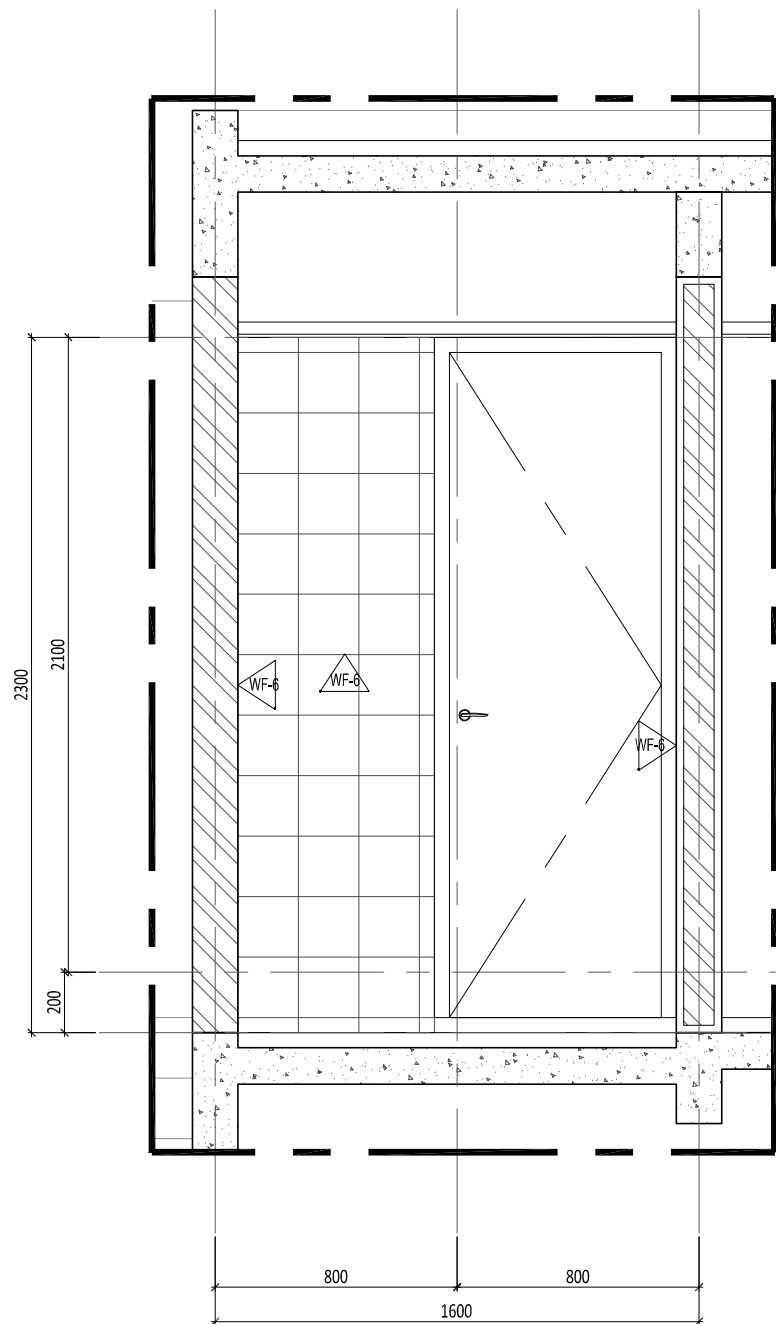

1 POTONGAN C
SCALE 1 : 25 (A3)

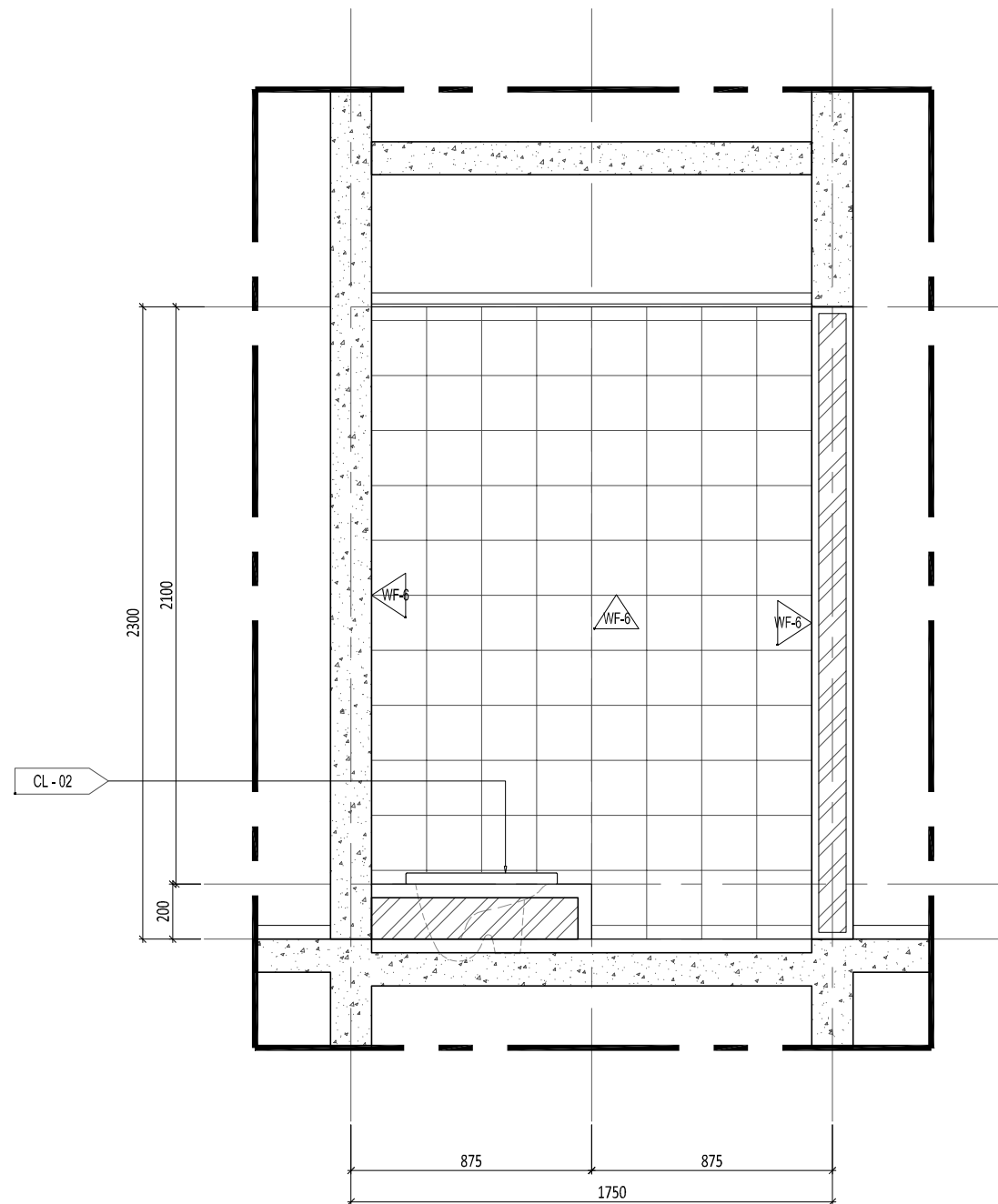

2 POTONGAN D
SCALE 1 : 25 (A3)

Proyek

Rumah JI Slamet Riyadi Kota Kediri

Keterangan

Pemberi Tugas

Kel. Abdullah Abu Bakar

Perencana Arsitektur

studiateras architects

Perencana Struktur

Perencana ME

Konsultan QS

Kontraktor

REVISI

NO	URAIAN	TANGGAL
01.		
02.		
03.		
04.		
05.		
06.		
07.		

Digambar	Diperiksa	Ditetujui
		Sony Restu Wibowo
Sign	Sign	Sign

HAK CIPTA
DILAKUKAN MENURU ATAU MELAKUKAKAN GAMBAR INI BAIK DALAM BENTUK APAPUN
REKUIZIT DENGAN PERSETUJUAN TERTULIS DARI ARSITEK/ENGINEERS.
COPYRIGHT
NO PART OF THIS DOCUMENT MAY BE REPRODUCED, TRANSMITTED, OR RECORDED IN
ANY FORM OR OTHERWISE WITHOUT PRIOR WRITTEN PERMISSION OF THE
ARCHITECT/ENGINEERS.

Nama Gambar
DENAH KOLAM

Skala : 1 : 50 A3

Nomor Gambar : AR-03.03-001
Status : DESIGN DEVELOPMENT
Tanggal : 20190817

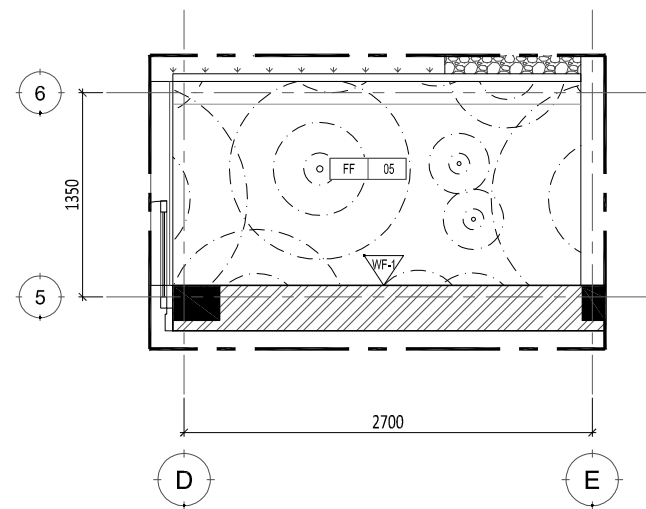

3 DENAH KOLAM BAGIAN 3
SCALE 1: 50 (A3)

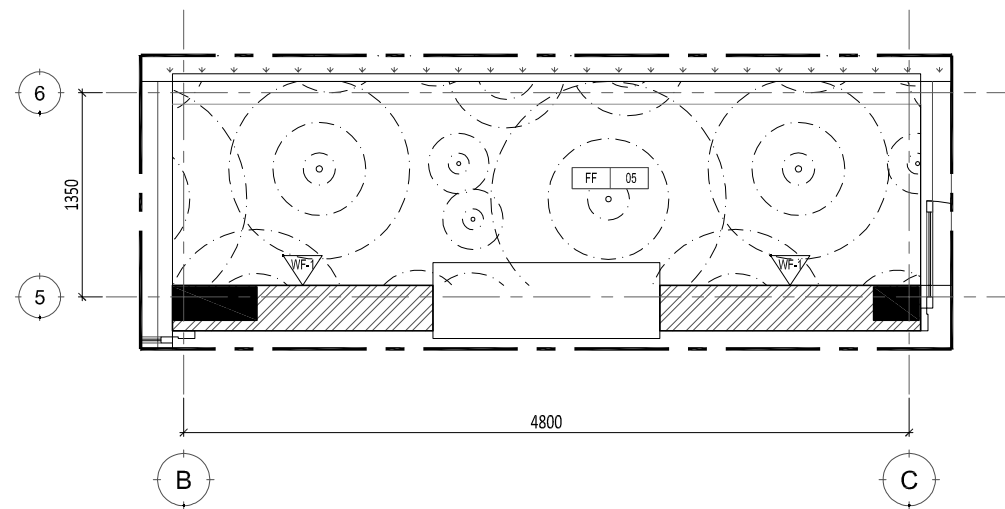

4 DENAH KOLAM BAGIAN 4
SCALE 1: 50 (A3)

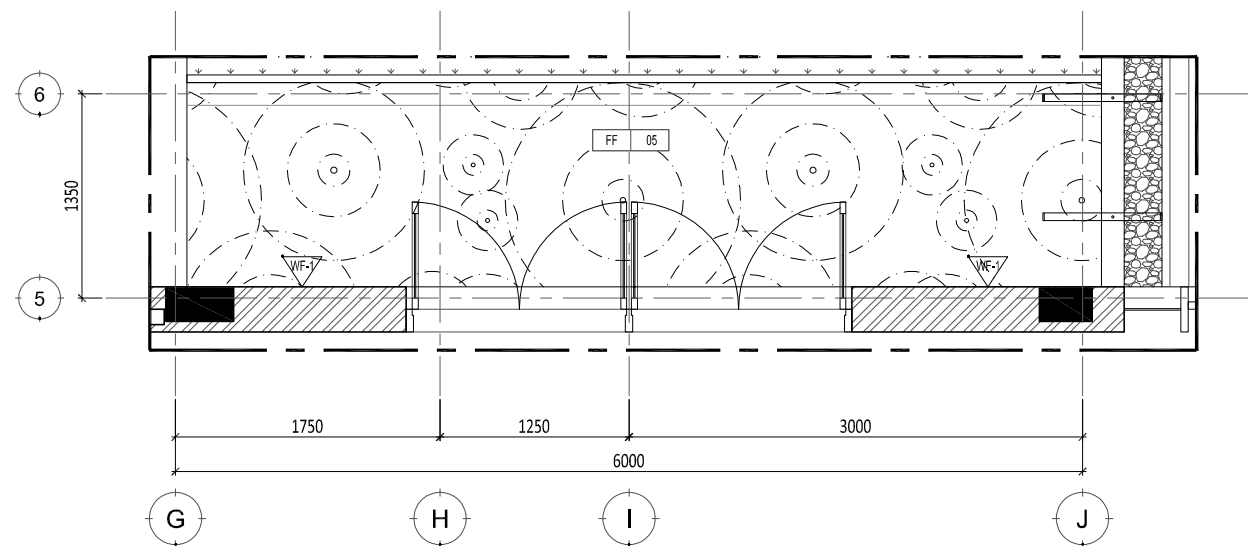

2 DENAH KOLAM BAGIAN 2
SCALE 1: 50 (A3)

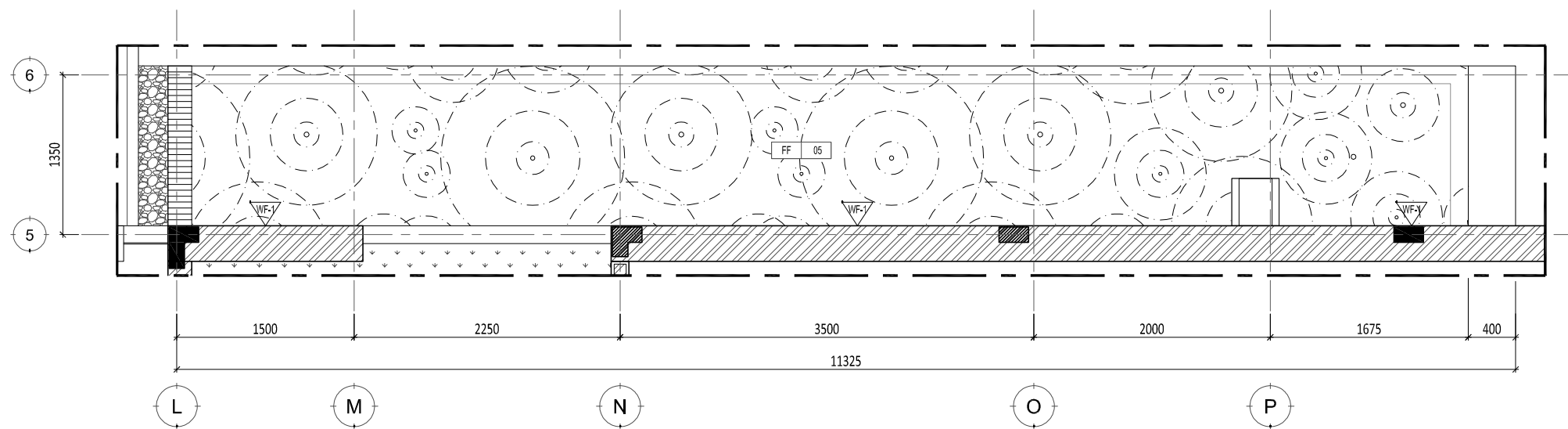

1 DENAH KOLAM BAGIAN 1
SCALE 1: 50 (A3)

Proyek

Rumah JI Slamet Riyadi Kota Kediri

Keterangan

Pemberi Tugas

Kel. Abdullah Abu Bakar

Perencana Arsitektur

studioteras architects

Perencana Struktur

Perencana ME

Konsultan QS

Kontraktor

REVISI

NO	URAIAN	TANGGAL
01.		
02.		
03.		
04.		
05.		
06.		
07.		

Digambar	Diperiksa	Dipetujui
		Sony Restu Wibowo
Sign	Sign	Sign

HAK CIPTA
DILARANG MENIRU ATAU MEMPRODUKSI GAMBAR INI BAKI DALAM BENTUK APAPUN
KECUALI DENGAN PERSETUJUAN TERTULIS DARI ARSITEK/ENGINEERS.
COPYRIGHT
NO PART OF THIS DOCUMENT MAY BE REPRODUCED, TRANSMITTED, OR RECORDED IN
ANY FORM OR OTHERWISE WITHOUT PRIOR WRITTEN PERMISSION OF THE
ARCHITECT/ENGINEERS.

Nama Gambar

POTONGAN DETAIL
KOLAM

Skala : 1 : 25 A3

Nomor Gambar : AR-03.03-002
Status : DESIGN DEVELOPMENT
Tanggal : 20190817

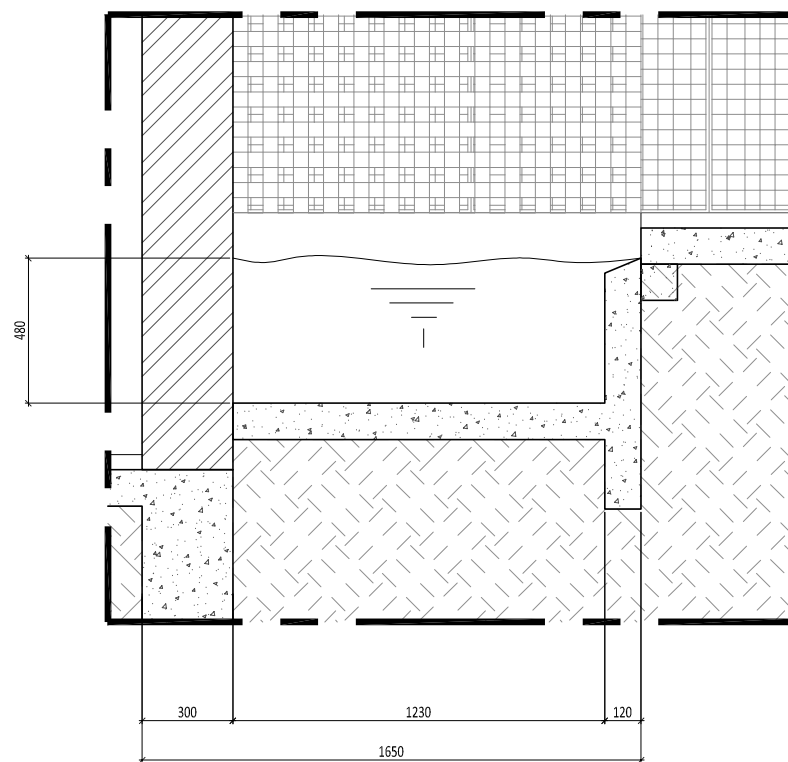
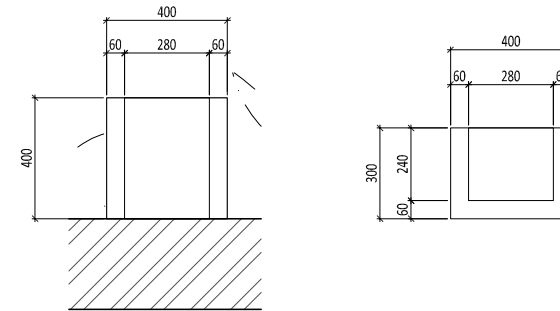

1 POTONGAN A
SCALE 1 : 25 (A3)

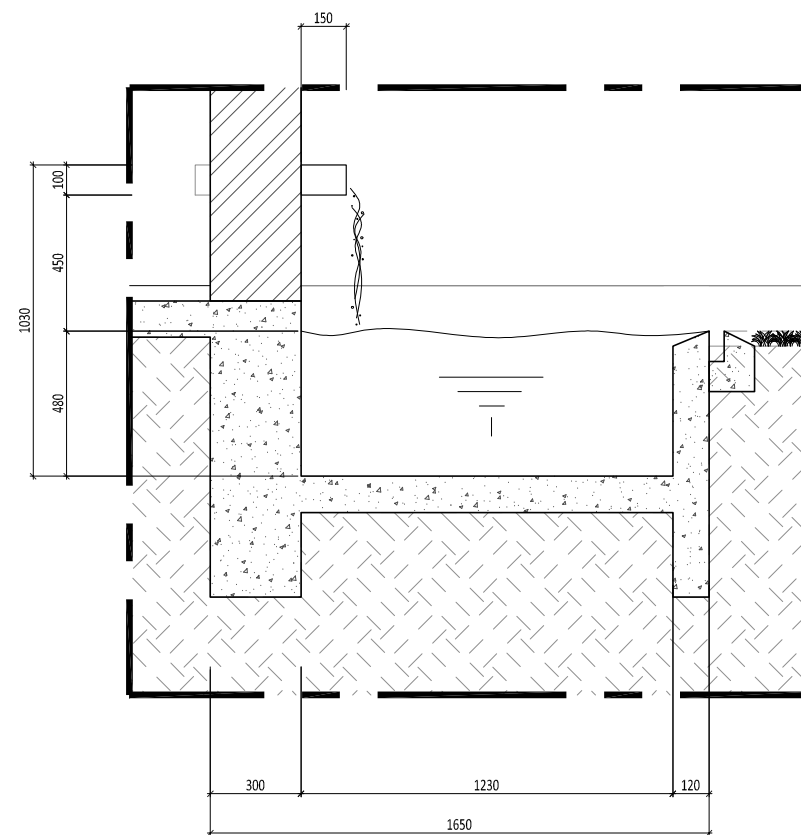

2 POTONGAN B
SCALE 1 : 25 (A3)

Proyek

Rumah JI Slamet Riyadi Kota Kediri

Keterangan

- ✖ - WALL LAMP PLC 18WATT
- ✖ - LAMPU GANTUNG E27/LED 7WATT
- - CDMR HALOGEN 2X 50WATT /12VAC
- - LAMPU TS LED 16WATT
- - LAMPU DOWN LIGHT PINHOLE LED6WATT/220V
- ◆ - LAMPU DOWNLIGHT PLC18WATT
- - FLOOR UPLIGHT LED 7WATT/12VAC
- - INDIRECT FLOOR LAMP LED 2,4W/METER
- - INDIRECT AT COVE LED 4,8W/METER
- ▲ - TREE UPLIGHT LED 6W/12VAC OUTDOOR TYPE WATER PROOF
- ◁ - SWIMMING POOL LIGHT WALL MOUNTED TYPE LED 15W/12VAC
- + - POND LIGHT UNDER WATER LED 10W/12VAC
- - LAMPU STEP PLC 9WATT
- f - SAKLAR TUNGGAL
- f - SAKLAR DOUBLE
- f - SAKLAR HOTEL
- △ - STOP KONTAK

Pemberi Tugas

Kel. Abdullah Abu Bakar

Perencana Arsitektur

studioteras architects

Perencana Struktur

Perencana ME

Konsultan QS

Kontraktor

REVISI

NO	URAIAN	TANGGAL
01.		
02.		
03.		
04.		
05.		
06.		
07.		

Digambar	Diperiksa	Ditetujui
Sign	Sign	Sign

HAK CIPTA
DILARANG MENIRU ATAU MEMPRODUKSI GAMBAR INI BAKI DALAM BENTUK APAPUN
REKUIZIT DENGAN PERSETUJUAN TERTULIS DARI ARSITEK/ENGINEERS.
COPYRIGHT
NO PART OF THIS DOCUMENT MAY BE REPRODUCED, TRANSMITTED, OR RECORDED IN
ANY FORM OR OTHERWISE WITHOUT PRIOR WRITTEN PERMISSION OF THE
ARCHITECT/ENGINEERS.

Nama Gambar

DENAH
LANTAI 1
TITIK LAMPU

Skala : 1 : 200 A3

Nomor Gambar : EL-01.01-001
Status : DESIGN DEVELOPMENT
Tanggal : 20190817

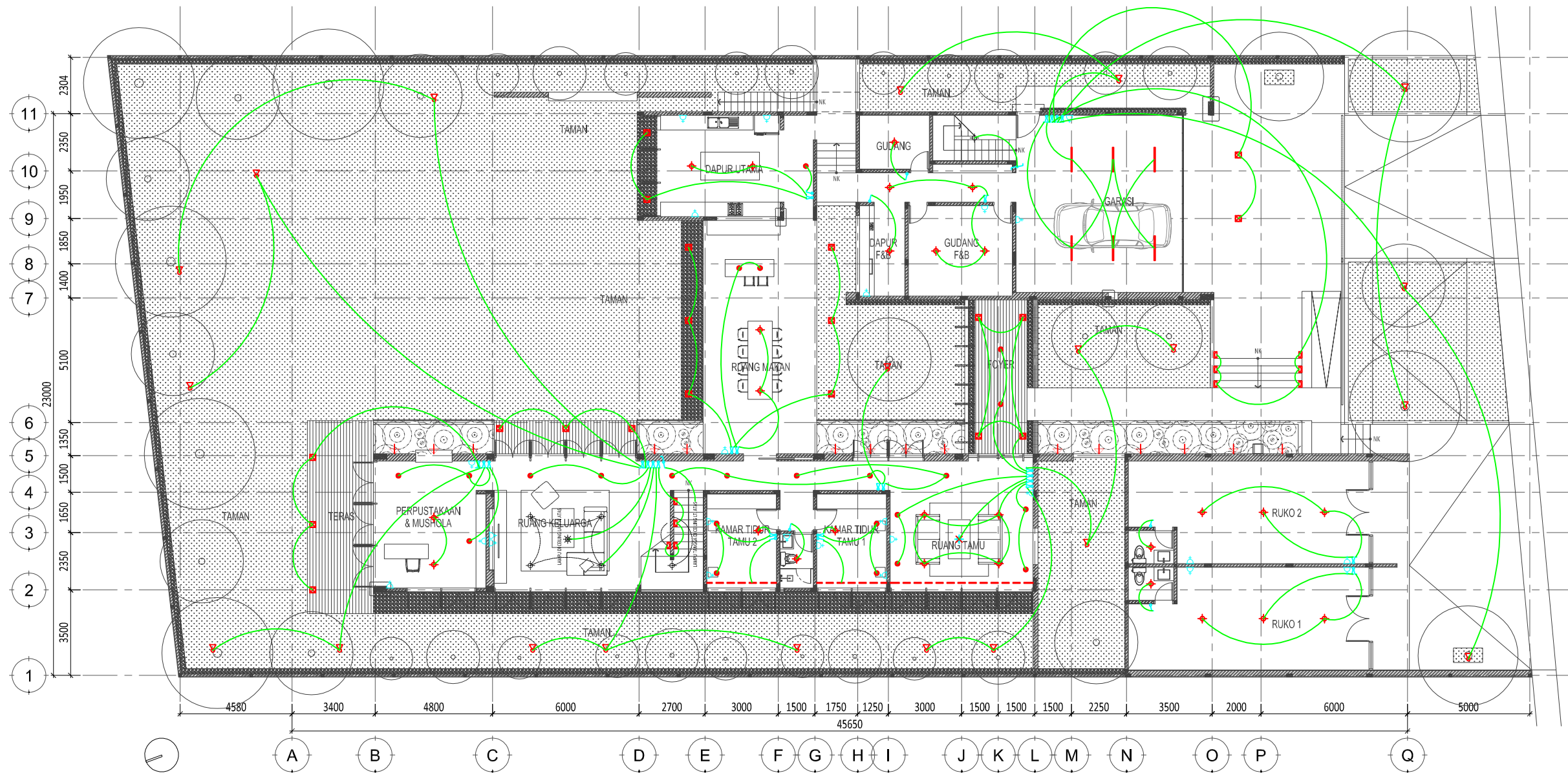

1 DENAH TITIK LAMPU LANTAI 1
SCALE 1 : 200 (A3)

Proyek

Rumah JI Slamet Riyadi Kota Kediri

Keterangan

- ✖ - WALL LAMP PLC 18WATT
- ✖ - LAMPU GANTUNG E27/LED 7WATT
- - CDMR HALOGEN 2X 50WATT /12VAC
- - LAMPU T5 LED 16WATT
- - LAMPU DOWN LIGHT PINHOLE LED6WATT/220V
- ◆ - LAMPU DOWNLIGHT PLC18WATT
- - FLOOR UPLIGHT LED 7WATT/12VAC
- - INDIRECT FLOOR LAMP LED 2,4W/METER
- - INDIRECT AT COVE LED 4,8W/METER
- ◁ - TREE UPLIGHT LED 6W/12VAC OUTDOOR TYPE WATER PROOF
- ▷ - SWIMMING POOL LIGHT WALL MOUNTED TYPE LED 15W/12VAC
- + - POND LIGHT UNDER WATER LED 10W/12VAC
- - LAMPU STEP PLC 9WATT
- f - SAKLAR TUNGGAL
- f - SAKLAR DOUBLE
- f - SAKLAR HOTEL
- △ - STOP KONTAK

Pemberi Tugas

Kel. Abdullah Abu Bakar

Perencana Arsitektur

studioteras architects

Perencana Struktur

Perencana ME

Konsultan QS

Kontraktor

REVISI

NO	URAIAN	TANGGAL
01.		
02.		
03.		
04.		
05.		
06.		
07.		

Digambar	Diperiksa	Dijetujui
		Sony Restu Wibowo
Sign	Sign	Sign

HAK Cipta
DIBANGUN MENIRU ATAU MEMPRODUKSI GAMBAR INI BAIK DALAM BENTUK APAPUN
REKUIZIT DENGAN PERSETUJUAN TERTULIS DARI ARSITEK/ENGINEERS.
COPYRIGHT
NO PART OF THIS DOCUMENT MAY BE REPRODUCED, TRANSMITTED, OR RECORDED IN
ANY FORM OR OTHERWISE WITHOUT PRIOR WRITTEN PERMISSION OF THE
ARCHITECT/ENGINEERS.

Nama Gambar
**DENAH
LANTAI 2
TITIK LAMPU**

Skala :	1 : 200	A3
Nomor Gambar :	EL-01.01-002	Status DESIGN DEVELOPMENT
		Tanggal 20190817

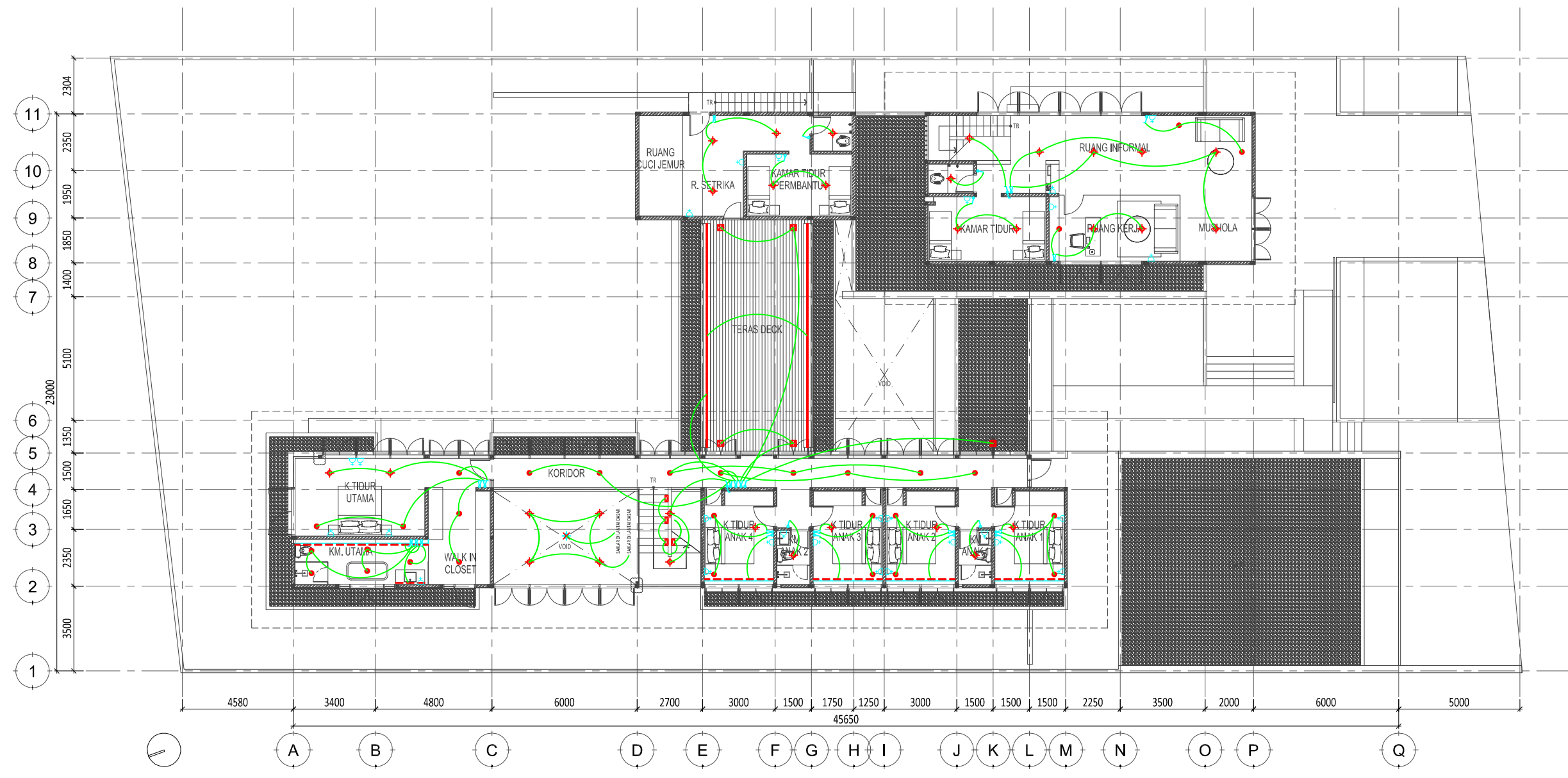

1 DENAH TITIK LAMPU LANTAI 2
SCALE 1 : 200 (A3)